

CATALOGUS

BUKO

HI-TECH EQUIPMENT FOR PRECIOUS METALS



40 Years

HI-TECH EQUIPMENT FOR PRECIOUS METALS



Voor actuele prijzen
www.bukowebshop.com
Pour des prix actuels
www.bukowebshop.com

INDUTHERM
Erwärmungsanlagen GmbH

SiroLasertec

OTEC

Elma

MIIICRAFT

LAMPERT.

Beste klant,
Graag presenteren wij u onze nieuwste catalogus. We hebben onze 37-jarige ervaring met de wereld van goudsmeden en juweliers aangewend om voor u de beste producten te selecteren. Veel leesgenot !



We hebben onze producten onderverdeeld in verschillende hoofdstukken. De index vind je net na deze inleiding. Zoekt u een specifiek product dan raden wij aan het alfabetisch register te gebruiken achteraan in de catalogus.



Aangezien veel prijzen gebonden zijn aan de koers van de edelmetalen kiezen wij er bewust voor om geen prijzen te vermelden in deze catalogus. De dagprijzen kunnen eenvoudig geraadpleegd worden op www.bukowebshop.com. Op de website rechts bovenaan vindt u een vakje met een vergrootglas naast. U vult de referentie uit deze catalogus in, vb 02-1777, U drukt op enter en u krijgt de actuele prijs.



Onze **winkel** is open van maandag tot donderdag van 8u30 tot 12u00 en van 13u30 tot 18u00, vrijdag van 8u30 tot 12u00 en van 13u30 tot 17u00
Adres : Engelse Wandeling 5, 8500 Kortrijk
E-mail : info@buko.be
Telefoon : 056 22 05 49



Online : www.bukowebshop.com. U meldt zich aan bij "mijn account". Het volstaat om uw emailadres en naam in te vullen. U ontvangt een confirmatiecode en dan kan u uw account vervolledigen. Volgende velden moeten ingevuld worden : naam, adres , telefoon en wachtwoord. Nu kunt u eenvoudig een bestelling in uw winkelwagentje slepen. Vergeet niet bij eventuele adreswijziging uw BUKO account aan te passen en dit te vermelden in het veldje "extra opmerkingen" bij het afronden van uw bestelling.

Voor bestellingen van **studenten** : contacteer onze commerciële dienst a.u.b. !



Wij versturen de pakketjes indien mogelijk op dezelfde dag van de bestelling met Bpost of GLS.

De portkosten zijn niet inbegrepen. De prijs is afhankelijk van de grootte en het gewicht. Hierbij vindt u enkele richtlijnen.

Bpost enveloppe : maximale dikte is 30mm ! maximum gewicht is 300 gr.

Bpost pakket : bij u thuis of in een afhaalpunt, maximum gewicht is 28 kg.

GLS pakket : uw aanwezigheid is vereist bij aflevering, maximum gewicht is 28 kg.

In het centrum van Antwerpen en in bepaalde scholen leveren we zelf, gelieve hiervoor contact op te nemen met onze commerciële dienst.



Bankoverschrijving : IBAN : BE49 2850 5763 1971 - SWIFT : GEBABEBB : gratis

Bancontact/Mister Cash : gratis

Ideal / Kredietkaart/ Paypal / MasterCard/Visa: betaalkosten € 0.18 + 1.60%

Twijfelt u aan de verzendmethode (enveloppe of pakje) en de bijhorende portkosten of hebt u nog bijkomende vragen, wacht dan de bevestiging af van onze commerciële dienst alvorens te betalen.



Wenst u iemand te verrassen ?

Contacteer onze commerciële dienst voor een cadeaubon met waarde naar keuze.

Cher client,
Nous aimerions vous présenter notre nouveau catalogue. Notre expérience de 37 ans dans le monde des bijoutiers, sertsisseurs et graveurs, nous a aidé à sélectionner les meilleurs produits. Beaucoup de plaisir de lire !



Nous avons divisé nos produits en différentes catégories. Vous trouvez l'index après cette introduction. Si vous êtes à la recherche d'un produit spécifique, nous vous recommandons de consulter la liste alphabétique au bout du catalogue.



Etant donné que de nombreux prix sont liés au prix des métaux précieux, nous avons choisi consciemment de ne pas mentionner les prix dans le catalogue. Les prix du jour peuvent être consultés facilement sur www.bukowebshop.com. Sur le site, en haut à droite, vous trouvez un champ avec une loupe à côté. Vous remplissez le numéro de référence de notre catalogue, p.e. 02-1777. Cliquez sur 'enter' et vous obtenez le prix actuel hors TVA.



Notre **magasin** est ouvert de lundi à jeudi de 8u30 à 12u00 et de 13u30 à 18u00, le vendredi de 8u30 à 12u00 et de 13u30 à 17u00.

Adresse : Engelse Wandeling 5, 8500 Kortrijk

E-mail : info@buko.be

Téléphone : 056 22 05 49



Online : www.bukowebshop.com. Pour acheter en ligne, il vous faut tout d'abord vous inscrire sur le site. Il vous suffit de remplir l'adresse email et votre nom, après vous recevrez un code de confirmation pour vous inscrire. Puis vous remplissez les champs suivants : code de confirmation, nom; adresse et mot de passe. Maintenant vous pouvez facilement placer des articles dans votre panier. N'oubliez pas de modifier votre compte BUKO en cas de changement d'adresse et de l'indiquer dans le cadre "commentaire " avant de finaliser la commande.

Pour les commandes des **étudiants** : veuillez contacter notre service commercial !

Autant que possible, nous faisons de notre mieux pour expédier les colis le même jour de la commande avec BPost ou GLS.



Le frais de port ne sont pas inclus. Le prix dépend de la taille et du poids.

Voici quelques directives :

Enveloppe BPost : épaisseur maximale de 30 mm ! poids max. 300 gr.

Colis BPost : à domicile, au bureau ou point d'enlèvement, poids max. 28 kg

Colis GLS : quelqu'un doit être présent à l'adresse pendant les heures de travail, poids max. 28 kg.

Nous livrons dans le centre d'Anvers et dans certaines écoles.

Veuillez prendre contact avec notre service commercial.



Virement bancaire : IBAN : BE49 2850 5763 1971 - SWIFT : GEBABEBB : gratuit

Bancontact/Mister Cash : gratuit

Ideal / Carte de crédit/ Paypal / MasterCard/Visa : frais de paiement € 0.18 + 1.60%

Si vous avez des doutes sur le mode d'expédition (enveloppe ou colis) ou si vous avez des questions supplémentaires, veuillez attendre la confirmation de notre service de vente avant de payer.



Vous souhaitez surprendre quelqu'un?

Contactez-nous pour un bon de cadeau avec la valeur de votre choix.

BOEKEN - LIVRES	1
BOREN EN TAPPEN - FORETS ET TARAUDS	3
BORSTELS - BROSSES	7
DRAAIEN EN FREZEN - TOURNER ET FRAISER	15
EMAILLEREN - EMAILLER	18
FOTOGRAFIE - PHOTOGRAPHIE	21
FOURNITUREN - FOURNITURES	23
FREZEN - FRAISES	29
GALVANISATIE - GALVANISATION	46
GIETEN - COULER	53
GRAVEREN EN ZETTEN - GRAVURE ET SERTISSAGE	71
HAMERS - MARTEAUX	88
HANGMOTOREN EN TOEBEHOREN - FLEXIBLES ET ACCESSOIRES	92
KLEMSYSTEMEN - SYSTEMES DE SERRAGE	101
LEGERINGEN - ALLIAGES	102
MEETINSTRUMENTEN - OUTILS POUR MESURER	104
OPPERVLAKTEBEHANDELING - TRAITEMANT DE SURFACE	111
OPTIEK - OPTIQUE	114
PARELRIJGEN - ENFILER LES PERLES	121

PINCETTEN - BRUCELLES	124
POLIJSTEN - POLIR	126
PROTOTYPING - SOFTWARE	139
REINIGEN EN DROGEN - NETTOYER ET SECHER	140
RINGAPPARATUUR - APPAREILS A BAGUES	146
SCHAREN - CISAILLES	149
SCHUREN-EMERISER	150
SMEDEN - FORGER	162
SMELTEN - FONDRE	175
SOLDEREN - SOUDER	183
STEMPELS - POINCONS	202
TANGEN - PINCES	203
VIJLEN - LIMES	210
WALSEN EN TREKKEN - LAMINER ET ETIRER	219
WASBEWERKING - MODELLAGE EN CIRE	232
WERKBANKEN - ETABLIS	245
ZAGEN - SCIES	254
ZANDSTRALEN - SABLER	257



"Channel setting diamonds" by Robert R. Wooding
Engels - anglais - Hardcover 136 pag.
Beschrijft de technieken van het rail zetten met vele praktische tekeningen
Explique les techniques du sertissage rail avec plusieurs illustrations
Ref.40-045

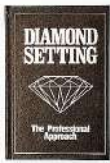

"Diamond setting" by Robert R. Wooding
Engels - anglais - Hardcover 178 pag.
Geschreven om de kunst van het diamantzetten te begrijpen en te oefenen
Conçu pour apprendre les techniques de sertissages
Ref.40-040



"Bead setting diamonds" by Robert R. Wooding
Engels - anglais - Hardcover 192 pag.
Een stap per stap instructie handboek over het greinen zetten
Un manuel d'instruction sur les techniques de sertissages "pavé"
Ref.40-050

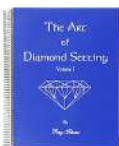

"The art of diamond setting" by Ray Show
Engels - anglais - Softcover 220 pag.
Een handboek voor het aanleren van de basis zettechnieken met vele illustraties
Un livre d'apprentissage sur les techniques de bases de sertissage avec illustrations
Ref.40-052

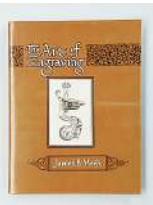

"The art of engraving" by James B. Meek
Engels - anglais - Hard cover 196 pag.
Een prachtig boek over graveertechnieken met meer dan 1400 illustraties.
Un livre magnifique sur les techniques de la gravures avec plus de 1400 illustrations.
Ref.40-090



"The Basics of Bead Stringing" by Debbie Kanan
Engels - anglais - Softcover 82 pag.
Basis handboek voor parelrijgen met tal van illustraties.
Un livre de base sur l'enfilage des perles bien illustré.
Ref.40-058



"Advanced beadwork" by Ruth F. Paris
Engels - anglais - Softcover 148 pag.
In dit boek worden zowat alle klassieke rijgtechnieken besproken.
Dans ce livre vous pouvez découvrir la plupart des techniques d'enfilage.
Ref.40-059



"Jewelry wax modelling" by Adolfo Mattiello

Engels - anglais - Hardcover 158 pag.

Een prachtig geïllustreerd boek over de technieken van wasbewerking.

Un livre bien illustré sur les techniques de la création des bijoux en cire.

Ref.40-080

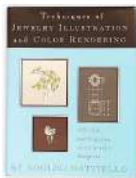

"Techniques of jewelry illustration and color rendering" by Adolfo Mattiello

Engels - anglais - Hardcover 184 pag.

Een ideale gids in het uittekenen en inkleuren van juwelen op papier.

Un guide parfait pour dessiner et colorier les bijoux sur papier.

Ref.40-085

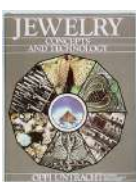

"Jewelry concepts and technology" by Oppi Untracht

Engels - anglais - Hardcover 840 pag.

De "Bijbel" voor iedere goudsmid met meer dan 900 fotos en 377 illustraties.

La "Bible" pour chaque orfèvre avec plus de 900 photos et 377 illustrations.

Ref.40-015



"Practical Casting" by Tim McCreight

Engels - anglais - Hardcover 150 pag.

Een handboek over alle aspecten van het gieten.

Un manuel sur tout les aspects de la coulée.

Ref.40-011

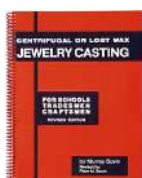

"Centrifugal or Lost wax jewelry casting" by Murray Bovin

Engels - anglais - Softcover 144 pag.

Klassiek naslagwerk over de technieken van het verloren-was-gieten

Un livre classique expliquant les techniques de la couler par cire perdue

Ref.40-055

203



Ref. 01-203 op webshop

Spiraalboor op stift Ø 2.35 mm
Foret sur tige de Ø 2.35 mm.

Ø mm	0,50	0,60	0,70	0,80	0,90	1,00	1,10	1,20	1,30	1,40
Busch	01-203050	01-203060	01-203070	01-203080	01-203090	01-203100	01-203110	01-203120	01-203130	01-203140
Meisinger	01-203005	01-203006	01-203007	01-203008	01-203009	01-203010	01-203011	01-203012	01-203013	01-203014
Maillefer	01-058050	01-058060	01-058070	01-058080	01-058090	01-058100	01-058110	01-058120	01-058130	01-058140
Ø mm	1,50	1,60	1,70	1,80	1,90	2,00	2,10	2,20	2,30	
Busch	01-203150	01-203160	01-203170	01-203180	01-203190	01-203200	01-203210	01-203220	01-203220	
Meisinger	01-203015									
Maillefer	01-058150									

203HSS



Ref. 01-203HSS op webshop

HSS Spiraalboor op stift Ø 2.35 mm
Foret sur tige HSS Ø 2.35 mm

HSS is een afkorting van 'high speed steel', HSS boren zijn beter bestand tegen de warmte.
HSS est l'abréviation de 'high speed steel', les HSS sont plus résistants à la chaleur.



Ø mm	0,50	0,60	0,70	0,80	0,90	1,00				
Ref.	01-203050HSS	01-203060HSS	01-203070HSS	01-203080HSS	01-203090HSS	01-203100HSS				
Ø mm	1,10	1,20	1,30	1,40	1,50	1,60				
Ref.	01-203110HSS	01-203120HSS	01-203130HSS	01-203140HSS	01-203150HSS	01-203160HSS				

4203S



Ref. 01-4203S op webshop

Spiraalboor HM 2 lippig op stift Ø 2.35 mm
Foret hélicoïdal HM 2 flancs

Gebruik : voor het boren van staal, platina, titanium, zilver en goud.
Utilisation : pour percer l'acier, le platine, le titane, l'argent et l'or

D1	0,70	0,80	0,90	1,00	1,10	1,20	1,30	1,40	1,50
L1	10,00	10,00	12,00	12,00	12,00	12,00	12,00	12,00	12,00
Ref.	01-4203S070	01-4203S080	01-4203S090	01-4203S100	01-4203S110	01-4203S120	01-4203S130	01-4203S140	01-4203S150
D1	1,60								
L1	12,00								
Ref.	01-4203S160								



4203



Ref. 01-4203 op webshop

Spiraalboor HM 4 lippig op stift Ø 2.35 mm
Foret hélicoïdal HM 4 flancs

Gebruik : voor het boren van parels en koraal.
Utilisation : pour percer perles et corail.

D1	0,70	0,80	0,90	1,00	1,10	1,20	1,30	1,40	1,50
L1	10,00	10,00	12,00	12,00	12,00	12,00	12,00	12,00	12,00
Ref.	01-4203070	01-4203080	01-4203090	01-4203100	01-4203110	01-4203120	01-4203130	01-4203140	01-4203150
D1	1,60	1,80	2,10	2,30					
L1	12,00	12,00	12,00	12,00					
Ref.	01-4203160	01-4203180	01-4203210	01-4203230					



4205S



Ref. 01-4205S op webshop

Korte HM Spiraalboor op stift Ø 2.35 mm
Foret court sur tige en tungstène Ø 2.35mm.

Ø mm	0,50	0,60	0,70	0,80	0,90	1,00			
Ref.	01-4205050HM	01-4205060HM	01-4205070HM	01-4205080HM	01-4205090HM	01-4205100HM			



8203 (439)



Ref. 01-4205S op webshop

Diamantboor op stift Ø 2.35 mm
Foret diamanté sur tige Ø 2.35 mm

Ø mm	0,80	0,90	1,00	1,10	1,20	1,30	1,40	1,50	
Ref.	01-439080	01-439090	01-439100	01-439110	01-439120	01-439130	01-439140	01-439150	



DIN338



Ref. 01-338 op webshop

HSS spiraalboor niet op stift
Foret en HSS pas sur tige.

Ø mm	0,40	0,50	0,60	0,70	0,80	0,90	1,00	1,10	1,20
Ref.	01-33840	01-33850	01-33860	01-33870	01-33880	01-33890	01-33810	01-33811	01-33812
Ø mm	1,30	1,40	1,50	1,60	1,70	1,80	1,90	2,00	
Ref.	01-33813	01-33814	01-33815	01-33816	01-33817	01-33818	01-33819	01-33820	

Set boren HSS op stift, 2 stuks van 0.50 - 2.30 mm
Jeu de mèches HSS sur tige, 2 de chaque de 0.50 - 2.30 mm
Ref. 01-203S

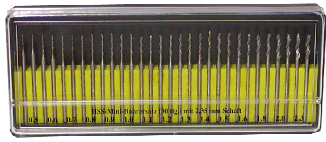

Parelboren
Mèches pour perles
Fig. 417

Ø mm	Ref.
0,90	01-417090
1,00	01-417100
1,20	01-417120
1,40	01-417140



Ruimers voor handstuk
Equarisseurs pour pièces à main
Fig. 186

Ø mm	Ref.
1,80	01-186180
2,30	01-186230



Set ruimers in koker 12 stuks
Jeu d'équarisseurs en fourreau 12 pièces
Ref. 01-1121



Set ruimers in etui, 6 stuks
Jeu d'équarisseurs en étui, 6 pièces
Ref. 01-1122



Ruimer voor parels en kralen
Équarisseur pour perles et pierres
Ref. 01-1123



Automatische puntslag stylo model
Pointeau automatique modèle stylo
Ref. 01-0171



Manueel centerpunt voor gebruik met hamer
Pointeau manuel pour l'usage avec marteau
Ref. 01-0241



Automatisch puntslag
Pointeau automatique
Ref. 01-0172Pro



Cutting Grease :
Smeermiddel voor frezen, stekers, boren en zaagbladen.
Lubrifiant pour fraises, échoppes, mèches et scies
Ref. 01-1411



'Vissin' oplosmiddel voor afgebroken boren
'Vissin' un solvant pour enlever les mèches
ou vis cassées
Ref. 06-20300



Tafelboormachine met boortafel en kop in gehard aluminium. Motor 220V - 85 W. Riemaandrijving met 3 snelheden 1800 - 4700 - 8500 tpm. Afleesbare diepteregeling instelbaar tot 30mm. Geleverd met 6 spantangen (1.0-1.5-2.0-2.4-3.0-3.2mm). Optioneel is een boorkop verkrijgbaar (zie verder).
Foreuse d'établi avec plateau de travail et bras en aluminium durci. Moteur 220V 85 W., transmission par courroie, 3 vitesses 1800-4700-8500 tpm. Venier de perçage et profondeur bien lisible avec butée réglable de 30mm. Livrée avec 6 pinces de serrage (1.0-1.5-2.0-2.4-3.0-3.2mm)) Un mandrin est livrable séparément.
Ref. 01-28128



Machinebankschroef voor 01-28128. bekbreedte 50mm, bekhoogte 10mm, maximale opening : 34mm.
Etau de serrage pour 01-28128. largeur de 50 mm, hauteur de 10 mm, ouverture maximale : 34 mm.
Ref. 01-28132



Boorkop met sleutel voor 01-28128 voor boren van 0.5 tot 6 mm
Mandrin avec clé pour 01-28128 pour mèches de 0.5 à 6 mm
Ref. 01-28122

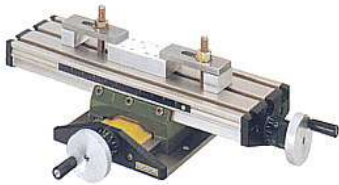

Micro-kruistafel voor 01-28128 uit gehard aluminium met 3 T-gleuven. Tafel 200 x 70 mm. X = 134 mm, Y = 46 mm, hoogte = 42 mm. Geleverd met 2 spanklauwen.
Micro table X-Y pour 01-28128 en aluminium durci avec 3 rainures "T". Table 200 x 70 mm. X = 134 mm, Y = 46 mm, hHauteur = 42 mm. Fournie avec 2 mordaches de serrage.
Ref. 01-27100



Tafelboormachine met boortafel en kop in gehard aluminium. Motor 220V -450 W. Riemaandrijving met 3 snelheden 1080 - 3100 - 6400 tpm. Afleesbare diepteregeling instelbaar tot 70 mm. Geleverd met precisieboorkop met boorcapaciteit van 1 tot 10mm.
Foreuse d'établi avec plateau de travail et bras en aluminium durci. Moteur 220V-450 W. Transmission par courroie, 3 vitesses 1080-3100-6400 tpm. Venier de perçage et profondeur bien lisible avec butée réglable jusqu'au 70mm. Fournie avec mandrin de précision, capacité de 1 à 10mm.
Ref. 01-28124

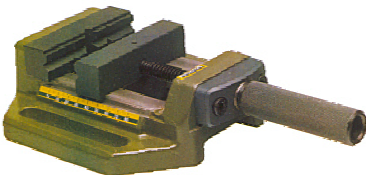

Machineklem voor tafelboormachine 01-28124.
Etau pour foreuse d'établi 01-28124.
Ref.01-20402 : 100 mm
Ref.01-20392 : 75 mm



Boor en slijpmachine IBE/E.
Snelheid regelbaar tussen 5000 en 20000 tpm.
Geleverd met 34 accessoires op schacht van 2.35 mm.
Kit à percer et meuler IBE/E.
Vitesse réglable entre 5000 et 20000 tpm.
Fourni avec 34 accessoires sur tige de 2.35 mm.
220/230V - 100 Watt
Ref. 05-4039



Parelboormachine

Bijzonder handig toestel voor het boren van parels.
Geleverd met boortjes en houders voor verschillende parelvormen.
Appareil pour percer les perles. Très pratique et livré avec forets
et différents supports pour toutes formes de perles.

Ref. 01-6341

Vervang boren voor parelboormachine

Mèches de rechange pour appareil à percer.



Ø mm	0,70	0,80	0,90	1,00	1,10	1,20
Ref.	01-6341070	01-6341080	01-6341090	01-6341100	01-6341110	01-6341120



Houder voor het boren van parels.
Outil pour percer les perles pendant le perçage.
Ref. 01-6339



Roterende houder voor het boren van parels.
Outil rotatif pour tenir les perles pendant le perçage.
Ref. 01-6340



Houder voor het boren van parels Techdent
Geleverd met 2 boorschachten van Ø 1.0 en 1.5 mm
Gabarit pour perçage de perles Techdent.
Fourni avec 2 canons de perçage de Ø 1.0 en 1.50 mm.
Ref. 01-6342



Set snijgereedschap metrisch
Set van 9 tappen en snijkussens in plastieken doos.
Met taphouder en snijkussenhouder.
Assortiment de 9 jeu de tarauds et filières en étui plastique.
Avec porte taraud et porte filière.
M1.0 - M1.1 - M1.2 - M1.4 - M1.6 - M1.8 - M2.0 - M2.2 - M2.5
Ref. 01- 4985



Set van 2 tappen HSS
Jeu de 2 tarauds HSS
1.00 mm **Ref. 01-3010**
1.20 mm **Ref. 01-3012**
1.40 mm **Ref. 01-3014**
1.60 mm **Ref. 01-3016**



Set draadtappen en snijkussens op plaat ECO
Maten van 0.70 - 2.0 mm
Assortiment de jeu de tarauds et filières ECO
Tailles de 0.70 - 2.0 mm
Ref. 01-3000



Magnetische houder voor gereedschap
Support aimant pour outils
Ref. 30-120

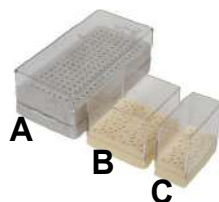

Lege doos voor frezen
Boîte de rangement pour fraises
Ref. 30-130 : A 144 stuks - 144 pièces
Ref. 30-133 : B 60 stuks - 60 pièces
Ref. 30-132 : C 30 stuks - 30 pièces



Zwarte polijstborstels hard, drie, vier of zes rijen dik.
Brosse circulaire noir en poil dur avec trois, quatre ou six rangs.

Ø	3R	4R	6R
50 mm	02-1350		
60 mm	02-1360		
77 mm	02-1377		
80 mm		02-1480	02-1680



Kleine polijstborstel met metalen kern, één rij Ø 48 mm.
Petite brosse circulaire, un rang Ø 48 mm.
Ref. 02-1148 : zwart hard - noir dur - black stiff
Ref. 02-1149 : wit zacht - blanc doux - white soft



Zwarte polijstborstel hard, één rij Ø 50 mm.
Brosse circulaire noir en poil dur, un rang Ø 50 mm.
Ref. 02-1903



Zwarte polijstborstel hard, één rij Ø 67 mm.
Brosse circulaire noir en poil dur, un rang Ø 67 mm.
Ref. 02-1901



Zwarte polijstborstel hard, 2 rijen Ø 67 mm.
Brosse circulaire noir en poil dur, deux rangs Ø 67 mm.
Ref. 02-1902



Linnenborstels zonder kern, niet gestikt type "J26"
Disque en toile sans centre, pas cousu type "J26"
Ref.02-2610 : diam. 100 mm.
Ref.02-2612 : diam. 120 mm
Ref.02-2615 : diam. 150 mm.



NEW

Lamellen polijstschijs in zacht leder.
Geschikt voor hoogglans polijsten.
Disque à lamelles en peau de chamois.
Pour le polissage haute brillance.
Ø 110 x 20 mm
Ref. 02-2715



Ø	Ref
100 x 20	02-2630
120 x 20	02-2629

Polijstborstel flanel 'Merard'.
Type "MOE", voor hoogglans
Brosse en flanelle 'Merard'.
Type "MOE", pour la finition haute brillance.



Ø	Ref
100 x 20	02-2631
120 x 20	02-2632
150 x 20	02-2633

Polijstborstel in parachute stof "Merard".
Type "TPB" voor het voorpolijsten van delicate stukken.
Brosse en tissu parachute 'Merard'.
Type "TPB" pour le polissage des pièces délicates.



Cosima lappenborstel soft Ø 100 x 28 mm.
Extreem lange levensduur, universeel gebruik.
Disque à polir Cosima douce Ø 100 x 28 mm.
Durée de vie longue, utilisation universelle.
Ref. 02-869



Cosima lappenborstel katoenschijf Ø 125 x 30 mm.
Extreem lange levensduur, universeel gebruik.
Disque à polir Cosima siliconnée Ø 125 x 30 mm.
Durée de vie longue, utilisation universelle.
Ref. 02-870



Ronde borstel messing.
Met houten kern, 3 rijen, Ø 80 mm.
Brosse circulaire en laiton.
Centre en bois, 3 rangs, Ø 80 mm.
Ref. 02-3801.



Katoenborstel met zachte haren.
Ø 80 mm, voor hoogglansafwerking.
Brosse circulaire en coton poils doux.
Ø 80 mm, pour la finition.
Ref. 02-5408



Katoenborstel met zachte haren.
Ø 100 mm, voor hoogglansafwerking.
Brosse circulaire en coton poils doux.
Ø 100 mm, pour la finition.
Ref. 02-5410



Linnenschijf geel 'Augusta'.
Dubbel gestikt, geschikt voor polijsten algemeen.
Disque en toile jaune 'Augusta'.
Double cousu, pour le polissage en général.
100 x 25 mm
Ref. 02-2712



Linnenschijf wit 'Augusta'.
Dubbel gestikt, geschikt voor hoogglans.
Disque en toile blanc 'Augusta'.
Double cousu, pour le polissage haute brillance.
100 x 25 mm
Ref. 02-2713



Linnenschijf hard geel met lederen kern.
Dubbel gestikt, geschikt voor polijsten algemeen.
Disque en toile jaune dur avec centre en cuir.
Double cousu, pour le polissage en général.
125 x 15 mm
Ref. 02-2710



Linnenschijf hard geel met lederen kern.
Dubbel gestikt, geschikt voor polijsten algemeen.
Disque en toile jaune dur avec centre en cuir.
Double cousu, pour le polissage en général.
150 x 15 mm
Ref. 02-27101



Linnenschijf wit zacht met lederen kern.
Dubbel gestikt, geschikt voor hoogglans polijsten.
Disque en toile blanc doux avec centre en cuir.
Double cousu, pour le polissage haute brillance.
125 x 15 mm
Ref. 02-2711



"Alcantara" hoogglans borstel.
in zeemleer.
Brosse haute brillance en peau de chamois.
Ref. 02-980010 Ø 100 x 10 mm
Ref. 02-980015 Ø 100 x 15 mm



Lamellen schuurborstels Ø 100 x 30 mm.
Brosses abrasives à lamelles diam. Ø 100 x 30 mm.

Grain	Ref.
VF	23-172
F	23-171
M	23-170



Schuurschijf in rubber met aluminium oxyde.
Disque abrasif en caoutchouc d'oxyde aluminium.
Ø 100 x 20 mm.

Artifex	Ref.
P150	23-165
P250	23-166



Viltkegel om hoogglans te polijsten.
Feutre conique pour le polissage haute brillance.
80 x 22 x 13 mm
Ref. 02-2954



Viltkegel om hoogglans te polijsten.
Feutre conique pour le polissage haute brillance.
80 x 25 x 16 mm
Ref. 02-2955



Viltkegel om hoogglans te polijsten
Feutre conique pour le polissage haute brillance
Ref. 02-2952 60 x 21 x 13 mm
Ref. 02-2953 72 x 23 x 14 mm



Viltkegel om hoogglans te polijsten
Feutre conique pour le polissage haute brillance
71 x 22 x 12 mm
Ref. 02-2950



Artifex	Ref.
P150	23-167
P250	23-168

Schuurkone in rubber met aluminium oxyde.
Cône abrasif en caoutchouc d'oxyde d'aluminium.
100 x 15 x 25 mm.



Feutercone en feuterschijf gecombineerd.
Cône en feutre et disque de feutre combiné.
Viltkegel - feutre conique : 75 x 20 x 15 mm
Viltschijf - disque en feutre : 55 x 12 mm
Ref. 02-2975



Konische borstel zwart met houten opzetkegel.
Om voor te polijsten.
Brosse de polissage conique poil noir avec support en buis.
Pour le prépolissage.
Ref. 02-2813



Konische borstel katoen met houten opzetkegel.
Om hoogglans te polijsten.
Brosse de polissage conique coton avec support en buis.
Pour le polissage haute brillance.
Ref. 02-2814



Handborstel zwart, hard 4 rangen.
Brosse à main noir, dur 4 rangs
200 mm.
Ref. 02-2901



Handborstel wit zacht 4 rangen.
Brosse à main blanc doux 4 rangs.
200 mm.
Ref. 02-2902



Handborstel messing 4 rangen.
Brosse à main laiton 4 rangs.
200 mm.
Ref. 02-2903



Viltschijf lensvorm.
Feutre forme de lentille.
50 x 10 mm
Ref. 02-2974

Habras schijf in kunststof Ø 51 mm.
Te gebruiken zonder polijstpasta Ø 51 mm.
Disques habras. À utiliser sans pâte à polir.



geel - grof - P80
jaune - dur - P80
Ref. 02-90151



wit - middel - P120
blanc - moyen - P120
Ref. 02-90551



rood - standaard - P220
rouge - standard - P220
Ref. 02-90251



blauw - fijn - P400
bleu - fin - P400
Ref. 02-90351



rose - zeer fijn - P800
rose - très fin - P800
Ref. 02-90451



oranje - glans - 6µm
orange - lustrage - 6 µm
Ref. 02-90651



groen - hoogglans - 1 µm
vert - haute brillance 1µm
Ref. 02-90751



Viltschijf voor het polijsten van effen oppervlaktes.
Disque en feutre pour le polissage des surfaces plates.

- Ø 40 x 10 mm : **Ref. 02-2970**
- Ø 60 x 13 mm : **Ref. 02-2971**
- Ø 80 x 20 mm : **Ref. 02-2972**
- Ø 100 x 20 mm : **Ref. 02-2973**

Gespleten lensvormige feuterschijf, voor hoogglans
Disque en feutre lentille fendu, pour haute brillance.



Voor horizontale polijstmachine
zie rubriek "polijsten"
Hoe harder de schijf,
hoe agressiever het polijsten.
Pour l'appareil de polissage horizontale,
voir rubrique "polissage".
Le plus fort le disque, le plus
agressive le polissage.

diam.	rock hard	hard	medium	soft
150 mm	02-2979	02-2981	02-2986	02-2991
200 mm	02-2980	02-2982	02-2987	02-2992

Habras schijf 19 mm op stift Ø 2.35 mm.
Te gebruiken zonder polijstpasta.
Disque habras 19 mm sur tige Ø 2.35 mm.
À utiliser sans pâte à polir.



geel - grof - P80
jaune - dur - P80
Ref. 02-90119



wit - middel - P120
blanc - moyen - P120
Ref. 02-90519



rood - standaard - P220
rouge - standard - P220
Ref. 02-90219



blauw - fijn - P400
bleu - fin - P400
Ref. 02-90319



rose - zeer fijn - P800
rose - très fin - P800
Ref. 02-90419



oranje - glans - 6µm
orange - lustrage - 6µm
Ref. 02-90619



groen - hoogglans - 1 µm
vert - haute brillance 1µm
Ref. 02-90719

Naald-satineerborstel Ø 100 x 25 mm.

Afhankelijk van de dikte van de staafjes verkrijgt men een zeer licht of zwaar gesatineerd oppervlak. Het gebruik van een veiligheidsbril is ten zeerste aangeraden. Snelheid < 6000 tpm.

Brosses à satiner aux aiguilles Ø 100 x 25 mm.

Dépendant du diamètre des aiguilles, vous obtenez une structure satinée légère ou forte.

Il est conseillé d'utiliser des lunettes de protection. Vitesse < 6000 tpm.



geel - jaune 0.20 mm
Ref. 15-040



rood - rouge 0.30 mm
Ref. 15-041



blauw - bleu 0.45 mm
Ref. 15-042



groen - vert 0.60 mm
Ref. 15-043



grijs - gris 0.70 mm
Ref. 15-044



noir - zwart 0.80 mm
Ref. 15-045

Naald-satineerborstel ECO Ø 100 x 25 mm.

Afhankelijk van de dikte van de staafjes verkrijgt men een zeer licht of zwaar gesatineerd oppervlak. Het gebruik van een veiligheidsbril is ten zeerste aangeraden. Snelheid < 6000 tpm.

Brosses à satiner aux aiguilles ECO Ø 100 x 25 mm.

Dépendant du diamètre des aiguilles, vous obtenez une structure satinée légère ou forte.

Il est conseillé d'utiliser des lunettes de protection. Vitesse < 6000 tpm.



groen - vert 0.60 mm
Ref. 15-043E



blauw - bleu 0.40 mm
Ref. 15-042E

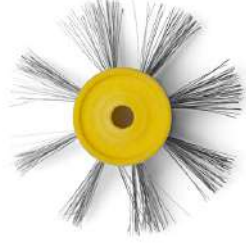

geel - jaune 0.20 mm
Ref. 15-040E



rood - rouge 0.30 mm
Ref. 15-041E

Naald-satineerborstel Ø 16 X 12 mm.

Brosse à satiner aux aiguilles Ø 16 x 12 mm.



geel - jaune 0.20 mm
Ref. 15-020



rood - rouge 0.30 mm
Ref. 15-021



blauw - bleu 0.45 mm
Ref. 15-022

Naald-satineerborstel Ø 40 X 12 mm.

Brosse à satiner aux aiguilles Ø 40 x 12 mm.



geel - jaune 0.20 mm
Ref. 15-030



rood - rouge 0.30 mm
Ref. 15-031

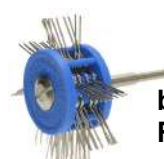

blauw - bleu 0.45 mm
Ref. 15-032



groen - vert 0.60 mm
Ref. 15-033



grijs - gris 0.70 mm
Ref. 15-034



noir - zwart 0.80 mm
Ref. 15-035

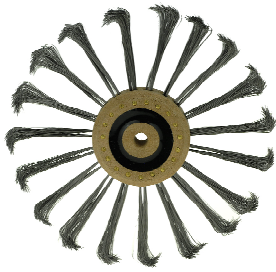

Satineer & mateerborstel met gebogen staaldraad.
Hiermee bekomt men een egaal satineereffect.
Brosse à piquer à fil d'acier.
Pour obtenir un satiné extra fin.
Ø 110 x 0,10 mm
Ref. 15-052

Borstel staal op stift van 2.35 mm.
Om te reinigen.
Brossette en acier sur tige de 2.35 mm.
Pour le nettoyage.



Borstel messing op stift van 2.35 mm.
Om te reinigen
Brossette en laiton sur tige de 2.35 mm.
Pour le nettoyage



Borstel wit haar zacht op stift van 2.35 mm.
Om te polijsten
Brosse poil blanc doux sur tige de 2.35 mm.
Pour le polissage



Borstel zwart hard op stift van 2.35 mm.
Om voor te polijsten
Brosse poil noir sur tige de 2.35 mm.
Pour le prépolissage



Set van 4 micro polijstpapier op stift van 2.35 mm.
Jeu de 4 disques papier à polir micro sur tige de 2.35 mm
Ø 20 x 6 mm - P1200-4000-6000-8000
Ref. 02-9722



Lamellen schuurborsteltjes op stift van 2.35 mm.
Brossettes abrasives sur tige de 2.35 mm.
Mat Liner Ø 30 x 10 mm.
Ref.23-155 : Fine
Ref.23-156 : Very Fine



Schuurborstel Scotch Brite op stift van Ø 2.35 mm
Brosse abrasive Scotch Brite sur tige de Ø 2.35 mm
Ø 25 mm - fijn/fin
Ref. 23-157



Lamellen schuurborstels op stift van 2.35 mm.
Brossettes à émeriser sur tige de 2.35mm.
Ø 20 x 10 mm.
Ref. 02-5990 : P 100
Ref. 02-5991 : P 150
Ref. 02-5992 : P 240
Ref. 02-5993 : P 320

Borstel wit hard op stift van 2.35 mm.
Om te polijsten
Brosse poli blanc dur sur tige de 2.35 mm.
Pour le polissage





Borstel katoendraad op stift van 2.35 mm.
 Ø 21 mm - Voor hoogglans
 Brosse coton fil sur tige de 2.35 mm.
 Ø 21 mm - Pour haute brillance
Ref. 02-1771



Borstel 'Alcantara' op stift van 2.35 mm.
 Ø 21 mm - Voor hoogglans
 Brosse 'Alcantara' sur tige de 2.35 mm.
 Ø 21 mm - Pour haute brillance
Ref. 02-9800



Borstel katoenschijf op stift van 2.35 mm.
 Ø 21 mm - Voor hoogglans
 Brosse disque coton sur tige de 2.35 mm.
 Ø 21 mm - Pour haute brillance
Ref. 02-1757



Zachte villapjes op stift van 2.35 mm.
 Voor hoogglans.
 Feutre disques doux sur tige de 2.35 mm.
 Pour haute brillance.
 Ø 20 x 10 mm.
Ref. 02-174FL2010



Macoborstel op stift van 2.35 mm.
 Om te polijsten.
 Brossette Maco sur tige de 2.35 mm.
 Pour le polissage.
 15 x 6 mm
Ref. 02-9831



Netelborstel op stift van 2.35 mm.
 15 x 6 mm - Om te polijsten.
 Brosse sur tige de 2.35 mm.
 15 x 6 mm - Pour le polissage.
Ref. 02-9834



Borstel linnen op stift van 2.35 mm.
 Ø 21 mm - Om te polijsten.
 Brosse disque toile sur tige de 2.35 mm.
 Ø 21 mm - Pour le polissage.
Ref. 02-1777



Borstel linnen hard op stift van 2.35 mm.
 Ø 21 mm - Om te polijsten.
 Brosse disque toile dur sur tige de 2.35 mm.
 Ø 21 mm - Pour le polissage.
Ref. 02-1778



Borstel adapter voor flexibel / polijstmotor.
 Houder in hout voor borsteltjes op stift.
 Te gebruiken op een polijstmotor.
 Adapteur pour brosses flexible / moteur à polir.
 Support pour utiliser des brosses sur tige.
 Pour le tour à polir.
Ref. 19-206



Borstel adapter voor flexibel / polijstmotor.
 Houder in aluminium voor borsteltjes op stift.
 Te gebruiken op een polijstmotor.
 Adapteur pour brosses flexible / moteur à polir.
 Support en aluminium pour utiliser des brosses sur tige.
 Pour le tour à polir.
Ref. 19-207



Roterende houder voor borsteltjes op stift.
 Kunststof uitvoering - 115 posities.
 Support rotatif pour brosses sur tige.
 En plastique - 115 positions.
Ref. 30-136



NEW

Houten blok.
 Voor borsteltjes op stift, frezen en boren - 88 gaten.
 Support en bois.
 Pour brosses sur tige, fraises et forets - 88 trous
Ref. 30-139

Borstel op stift van 2.35 mm.
Vilt - strak hoogglans
 Brosse sur tige de 2.35 mm.
 Feutre - haute brillance



Ref. 02-177HP127

Borstel op stift van 2.35 mm.
Vilt - strak hoogglans
 Brosse sur tige de 2.35 mm.
 Feutre - haute brillance van 2.35 mm.



Ref. 02-177HP107

Borstel op stift van 2.35 mm.
Vilt - strak hoogglans
 Brosse sur tige de 2.35 mm.
 Feutre - haute brillance



Ref. 02-172HP12

Borstel op stift van 2.35 mm.
Vilt - strak hoogglans
 Brosse sur tige de 2.35 mm.
 Feutre - haute brillance



Ref. 02-172HP6

Borstel op stift van 2.35 mm.
Vilt - strak hoogglans
 Brosse sur tige de 2.35 mm.
 Feutre - haute brillance



Ref. 02-170HP8

Borstel op stift van 2.35 mm.
Vilt - strak hoogglans
 Brosse sur tige de 2.35 mm.
 Feutre - haute brillance



Ref. 02-170HP11

Borstel op stift van 2.35 mm.
Vilt - strak hoogglans
 Brosse sur tige de 2.35 mm.
 Feutre - haute brillance

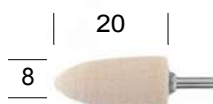

Ref. 02-173HP8

Borstel op stift van 2.35 mm.
Vilt - strak hoogglans
 Brosse sur tige de 2.35 mm.
 Feutre - haute brillance



Ref. 02-173HP11

Borstel op stift van 2.35 mm.
Vilt - strak hoogglans
 Brosse sur tige de 2.35 mm.
 Feutre - haute brillance

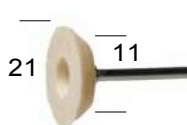

Ref. 02-176HP21

Borstel op stift van 2.35 mm.
Vilt - strak hoogglans
 Brosse sur tige de 2.35 mm.
 Feutre - haute brillance



Ref. 02-171HP10

Borstel op stift van 2.35 mm.
Vilt - strak hoogglans
 Brosse sur tige de 2.35 mm.
 Feutre - haute brillance



Ref. 02-17521HP

Borstel op stift van 2.35 mm.
Vilt - strak hoogglans
 Brosse sur tige de 2.35 mm.
 Feutre - haute brillance

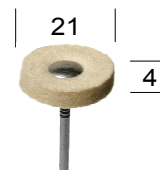

Ref. 02-174HP21

Precisiedraibank voor het bewerken van materialen zoals staal, messing, aluminium en kunststof. Compleet met automatische voeding, draaisnijrichting, klauwplaat, meelopend center en bovensupport. Voor vlakdraaien, langsdraaien, conisch draaien en draad snijden. Met het aangeboden systeemtoebehoren kunt u ook boren, frezen en groeven maken. Pour le travail de matériaux tels que l'acier, le laiton, l'aluminium et le plastique. Complète avec avance automatique, dispositif de filetage, mandrin, contre-pointe tournante et chariot. Pour le tournage transversal, longitudinal et conique et le filetage. Les accessoires proposés permettent également le perçage, le fraisage et le rainurage.



PD 230/E

Vermogen - puissance : 220/230V - 300 Watt
Snelheid - vitesse : 100-3000 tpm
Max. diameter : 70 mm
Max. lengte - longueur : 230 mm
Afmetingen - dimensions : 530 x 250 x 150 mm
Ref. 04-24004



PD 400

Vermogen - puissance : 220/230V - 550 Watt
Snelheid - vitesse : 80 -2800 tpm
Max. diameter : 116 mm
Max. lengte - longueur : 400 mm
Afmetingen - dimensions : 900 x 400 x 300 mm
Ref. 04-24200

Toebehoren voor PD 230/E

Accessoires pour le tour PD 230/E



Spantanginrichting met 8 spantangen.

Voor extreme centriciteit van 0,02 mm.
Dispositif de serrage avec 8 pinces de serrage.
Pour une concentricité extrême de 0,02 mm.
2,0 - 2,5 - 3,0 - 4,0 - 5,0 - 6,0 - 8,0 - 10 mm.
Ref. 04-24042

Toebehoren voor PD 400

Accessoires pour le tour PD 400



Spantanginrichting met 9 spantangen.

Voor extreme centriciteit van 0,02 mm.
Dispositif de serrage avec 9 pinces de serrage.
Pour une concentricité extrême de 0,02 mm.
2,0 - 3,0 - 4,0 - 5,0 - 6,0 - 8,0 - 10 - 12 - 14 mm.
Ref. 04-24419

Toebehoren en gereedschap voor de draaimachine systemen PD 230/E en PD 400.

Accessoires et outils de remplacement pour les systèmes de tour PD 230/E et PD 400.



Precisie machineklem PM 60.

Bekbreedte 60 mm. Spanwijdte 42 mm. Totale lengte 100 mm.

Étau-machine PM 60.

Largueur des mors 60 mm. Ouverture 42 mm. Longueur totale 100 mm.

Ref. 04-242555



Spanklauwen, uit staal gefreesd.

Voor werkstukken tot ca. 35 mm. dikte.

Per 2 getrapte- blokken en spanplaten (12 x 6 x 5 mm).

In houten kist met schuifdeksel.

Brides étagées de serrage, en acier fraisé.

Pour des pièces jusqu'à 35 mm d'épaisseur.

A chaque fois 2 blocs étagés, 2 pattes (12 x 6 x 5 mm).

Dans une boîte en bois avec couvercle coulissant.

Ref. 04-24257

Toebehoren en gereedschap voor de draaimachine systemen PD 230/E en PD 400.
Accessoires et outils de remplacement pour les systèmes de tour PD 230/E et PD 400.



Machinehouder voor het rondslijpen op draaibanken.
Uit staal 20 x 10 x 65 mm. Voor het veilig en nauwkeurig inspannen.
Porte-outil pour le travail avec un tour.
Acier 20 x 10 x 65 mm. Pour une fixation sûre et précise d'une perceuse-fraiseuse.
Ref. 04-24098



Precisieprima's 2 stuks.
Voor het opspannen van verschillende werkstukken. Afmetingen 50 x 30 x 30 mm.
Prismes de précision 2 pièces.
Pour le serrage de différentes pièces. Dimensions 50 x 30 x 30 mm.
Ref. 04-24262

Boor-en freesinrichting voor draaibank PD 230/E en PD/400 met een werktafel met 3T-gleuven.
Eenvoudig te monteren op draaibank d.m.v. 2 bouten.
De boorkop is 360° draaibaar met gradenaflezing.
Perceuse-fraiseuse pour le tour PD230/E et PD/400 avec plan de travail à 3 rainures T.
L'appareil se fixe instantanément au tour par 2 boulons.
Tête de forage inclinable à 360° avec échelle.

PF 230/E

Spantang : 6-8-10 mm.
Snelheid : 280-2500
Boordiepte : 30 mm
Kolomhoogte : 300 mm
Ref. 04-24100

PF/400

Pince de serrage : 6-8-10-12 mm
Vitesse : 210-1880
Prof. de forage : 45 mm.
Hauteur : 400 mm.
Ref. 04-24250



Draaibeitels uit hoogwaardig, kobalt-houdend HSS staal.
Ruwbeitel, afsteekbeitel, punt-(nadraai) beitel en mesbeitel links en rechts.
In houten kist met schuifdeksel.
Outils de tournage en acier HSS au cobalt de haute qualité.
Outil de dégrossissage, de tronçonnage, de finition, à charioter coudé droit et outil à charioter codé gauche.
Livré dans un coffret en bois à couvercle coulissant.

PD 230/E

8 x 8 x 80 mm
Ref. 04-24530

PD/400

10 x 10 x 80 mm
Ref. 04-24550

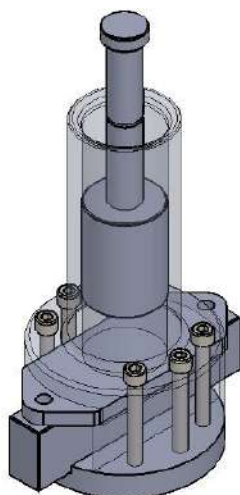

Schrootpersers voor edelmetalen

De manuele schrootpersers zorgt voor het compacteren van edelmetaalresten van mechanische draai- of freeswerk.
Informatie en prijs op aanvraag.
Presse de ferraille.
La presse manuelle de ferraille prend soin du compactage des résidus de métaux précieux venant du tournage et fraisage.
Information et prix sur demande.
Ref. 04-2600



D140x300 "OPTITURN"

Een compacte, hoogprecieze en toch krachtige draaibank.

Voor vlakdraaien, langsdraaien, kegeldraaien en draadsnijden.

Un tour compact et robuste de haute précision.

Pour planage, tournage longitudinal, conique et taraudage.

Vermogen - puissance : 230V - 350 Watt

Snelheid - vitesse : 120-3000 rpm

Max. diameter : 140 mm

Max. lengte - longueur : 250 mm.

Afmetingen - dimensions : 550 x 280 x 200 mm.

Gewicht - poids : 19 kg.

Ref. 04-24000



D200x300 "OPTITURN"

Compacte en toch veelzijdige draaibank, traploze toerental regeling.

Geschikt voor het zwaardere draai - en snijwerk.

Un tour très compact, puissant et rigide.

Équipé d'origine d'un variateur de vitesses.

Vermogen - puissance : 230V - 600 Watt

Snelheid - vitesse : 150-2500 rpm

Max. diameter : 180 mm

Max. lengte - longueur : 300 mm.

Afmetingen - dimensions : 740 x 390 x 270 mm.

Gewicht - poids : 45 kg.

Ref. 04-24001



BUKO diamanteermachines.

Informatie en prijs op aanvraag.

Machine à diamanter BUKO.

Information et prix sur demande.



BUKO freesmachine.

Informatie en prijs op aanvraag.

Fraiseuse BUKO.

Information et prix sur demande.

BUKO
HI-TECH EQUIPMENT FOR PRECIOUS MATERIALS

BUKO boormachine.

Informatie en prijs op aanvraag.

Foreuse BUKO.

Information et prix sur demande.



EFCOLOR



EFCOLOR is een email in poedervorm die op +/- 150°C kan gebakken worden.
 Geschikt voor metaal, glas, porcelein, keramiek, steen.
 Diverse kleuren en kits zijn beschikbaar 10 ml.
 EFCOLOR est une poudre d'email qui peut être cuite au four à 150°C.
 Convient pour le métal, le verre, la porcelaine, la céramique, de la pierre.
 Différentes couleurs et jeux sont disponibles 10 ml.

OPAAK OPAQUE



wit
blanc
Ref. 35-9301



ivoor
ivoire
Ref. 35-9302



zand
sable
Ref. 35-9306



geel
jaune
Ref. 35-9307



goud geel
jaune doré
Ref. 35-9308



oranje
orange
Ref. 35-9314



aardbei
fraise
Ref. 35-9327



rood
rouge
Ref. 35-9328



donkerrood
rouge foncé
Ref. 35-9329



roze
rose
Ref. 35-9332



oud roze
vieux rose
Ref. 35-9333



violet
rose vif
Ref. 35-9335



purper
mauve
Ref. 35-9336



lila
lilas
Ref. 35-9342



turquoise
turquoise
Ref. 35-9345



licht turquoise
turquoise clair
Ref. 35-9346



lichtblauw
blue clair
Ref. 35-9348



duifblauw
blue pigeon
Ref. 35-9349



donkerblauw
bleu foncé
Ref. 35-9350



zacht groen
vert tendre
Ref. 35-9361



helder groen
vert clair
Ref. 35-9363



olijf groen
vert olive
Ref. 35-9366



gras groen
vert pré
Ref. 35-9367



donkergroen
vert foncé
Ref. 35-9368



cognac
cognac
Ref. 35-9376



bruin
brun
Ref. 35-9377



zilvergrijs
gris argenté
Ref. 35-9384



donkergrijs
gris foncé
Ref. 35-9386



zwart
noir
Ref. 35-9389

STRUKTUUR STRUCTURE



groen
vert
Ref. 35-9363S

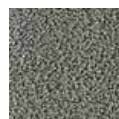

bruin
brun
Ref. 35-9377S



grijs
gris
Ref. 35-9384S



zwart
noir
Ref. 35-9389S



zilver
argent
Ref. 35-9391S

GLITTER PAILLETÉ



rood
rouge
Ref. 35-9328G



turquoise
turquoise
Ref. 35-9345G



zilver
argent
Ref. 35-9391G



koper
cuivre
Ref. 35-9393G



goud
or
Ref. 35-9395G

TRANSPARANT
TRANSPARENT



transparant
transparent
Ref. 35-9300T



rood
rouge
Ref. 35-9328T



blauw
bleu
Ref. 35-9347T



goud
or
Ref. 35-9395T

METALLIC
MÉTALLIQUE



goud
or
Ref. 35-9395M

NEON
NÉON



geel fluo
jaune fluo
Ref. 35-9307N



oranje fluo
orange fluo
Ref. 35-9314N



pink fluo
pink fluo
Ref. 35-9335N



groen fluo
vert fluo
Ref. 35-9363N



Set Efcolor bestaande uit 10 kleuren : wit, geel, oranje, rood, violet, lichtblauw, donkerblauw, gras groen, bruin en zwart 3 hangers en 2 zeefjes.
Jeu de 10 couleurs Efcolor : blanc, jaune, orange, rouge, rose vif, bleu clair, bleu foncé, vert pré, brun et noir 3 pendentifs et 2 embout-tamis.
Ref. 35-9300



Efcolor hechtmiddel.
Fixateur pour Efcolor
Ref. 35-9410



Efcolor zift per stuk.
Tamis Efcolor par pièce.
Ref. 35-9415

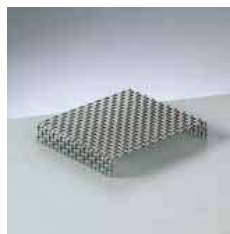

Uitgloeirooster.
Grille de cuisson.
120 x 80 mm
Ref. 30-162



Spatel voor email lengte
Pelle pour émail longueur
480mm
Ref. 35-160



Efcolor houder enkel
Support Efcolor
Ø 50 mm.
Ref. 35-9426



Set houder Efcolor.
Jeu de support Efcolor.
Ref. 35-9406



Verwarmingsplaat Efcolor.
Plaque de cuisson Efcolor.
Ref. 35-9420



Emailleerhouder .
Support contre-émail
5-55 mm.
Ref. 35-140



Multihouder voor email.
Support contre-émail multiple.
Ref. 35-142



Efcolor oven set.
Bestaande uit 1 kookelement met deksel Ø 145 mm, 3 theelichtjes, 1 kookplaat, 1 kooksteuntje, 1 pincet, 2 supports in U-vorm en 1 spatule.
Efcolor four et accessoires.
Contenu : 1 élément de cuisson avec couvercle Ø 145 mm, 3 bougies, 1 plaque de cuisson, 1 support de cuisson, 1 pince, 2 supports en U et 1 spatule.
Ref. 35-9401

PROFESSIONELE EMAIL.

Baktemperatuur tussen 780°C en 850°C,
 baktijd 2-3 minuten afhankelijk van de grootte van het stuk. 45 gr
 Émail professionnel.
 Température de cuisson entre 780°C et 850°C, 45 gr,
 temps de cuisson entre 2-3 minutes en fonction de la taille de la pièce.



Set van 10 kleuren email opaak.

Wit, zonnegeel, tabak bruin, okergeel, koraalrood, bladgroen, kobalt blauw,
 zwart, lichtpaars en kersenrood. Inhoud 5 ml.
 Jeu de 10 couleurs émail opaque.
 Blanc, jaune soleil, brun tabac, ocre doré, rouge corail, vert feuille, bleu cobalt,
 noir, mauve et cerise. Contenu 5 ml.
Ref. 35-1200



Set van 10 kleuren email transparant.

Fondant, staalblauw, topaas fumé, kopergeel, geel groen, pauwgroen, donkerblauw,
 kastanjebruin, donkergroen en blauw violet. Inhoud 5 ml.
 Jeu de 10 couleurs émail transparent.
 Fondant, bleu acier, topaze fumé, jaune cuivré, jaune vert, vert paon, bleu foncé,
 châtaigne, vert foncé et bleu violet. Contenu 5 ml.
Ref. 35-125



Emalleer oven EFCO 135

Four pour émailler EFCO 135
 230 V - 1200 W - 6A
 Max. temp. ca. 1100°C.
 Binnenmaat oven /
 Dimensions intérieures du four:
 90 x 140 x 155 mm
 Buitenmaat oven /
 Dimensions extérieures du four :
 250 x 260 x 300 mm
 Gewicht / Poids : ca. 6.5 kg
Ref. 35-200



Temperatuur regelaar voor oven met Ni-Cr thermokoppel.

De temperatuur is instelbaar tussen de 20°C en 1200°C.
 Régulateur de la température avec thermocouple Ni-Cr.
 La température peut être réglée entre 20°C et 1200°C.
Ref. 35-203

KOUD EMAIL

Verhouding 10 gr kleur op 4 gr verharder.
 Droogtijd 15-20°C = 8 uren / 60-70 °C = 1 uur.
 Émail à froid.
 Rapport de mélange : 10 gr de couleur + 4 gr durcisseur.
 Temps d'endurcissement : 15-20°C = 8 heures / 60-70°C = 1 heure



Vloeibare verharder 100 ml.
 Voor vlakke oppervlakten.
 Durcisseur liquide 100 ml.
 Pour des surfaces plats.
Ref. 15-125



Verharder gel 100 ml.
 Voor gebombeerde oppervlakten.
 Durcisseur gel 100 ml.
 Pour des surfaces bombées.
Ref. 15-126



wit 100 ml
 blanc
Ref. 15-116



rood 100 ml
 rouge
Ref. 15-118



geel 100 ml
 jaune
Ref. 15-117



groen 100 ml
 vert
Ref. 15-120



blauw 100 ml
 bleu
Ref. 15-119



zwart 100 ml
 noir
Ref. 15-115



Fotostudio.

Bestaat uit opnametafel met werkblad 60 x 60 cm.
 3 lampstatieven met daglichtlampen (150 Watt - 5400°K).
 U kan de lampen ook zonder softbox gebruiken.
 De vierde lichtbron onder de tafel zorgt voor een mooie witte achtergrond.
 De ideale uitrusting om professionele opnames te maken van ringen, armbanden en halskettingen.
 Studio photographique.

Ce studio consiste d'une table de prise de vue de 60 x 60 cm.
 3 pieds pour lampes avec lumière du jour (150 Watt - 5400°K).
 On peut utiliser les lampes avec ou sans la voile diffuse (softbox).
 La quatrième lampe en bas de la table sert à obtenir un fond bien clair.
 Ce kit vous permet de faire des photos professionnelles de vos bijoux.

Ref. 41-106

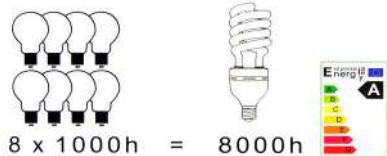
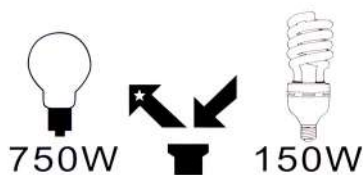

Daglicht lamp

Vervanglamp voor fotostudio zoals hierboven beschreven.

Lampe lumière du jour.

Lampe de rechange pour studio photographique.
 150 Watt - 5400°K

Ref. 41-107

Fotostudio met ruime lichttent.

Deze set bestaat uit :

- 3x lampenhouders met softbox 40 x 40 cm
- 3x spiraallampen 85 Watt-5400°K - daglicht
- 2x korte statieven voor de lampen 50 cm
- 1x lichttent 60 x 60 x 60 cm
- 4x achtergrond in kleur wit, blauw, zwart en rood

Studio photographique avec tente d'éclairage.

Ce studio consiste de :

- 3x supports lampes avec softbox 40 x 40 cm
- 3x lampes spirales 85 Watt - 5400°K lumière du jour
- 2x statifs courts pour lampes 50 cm
- 1x tente d'éclairage 60 x 60 x 60 cm
- 4x plan arrière en blanc, noir, bleu et rouge.

Ref. 41-109





Fotostudio met LED verlichting en opnametafel.

Bestaande uit opnametafel van 100 x 60 cm (opname oppervlak : +/- 40 x 40 cm).

3 x LED paneel (20 x 14 x 4 cm) met 96 LEDS.

1x set accessoires en klemmen voor het bevestigen van de lampen op de tafel.

Compacte uitvoering.

De ideale uitrusting om professionele opnames te maken.

Studio photographique avec plateau et lampes LED.

Ce studio consiste d'une table de prise de vue de 100 x 60 cm. (surface utile +/- 40 x 40 cm).

3 x panneau LED (20 x 14 x 4 cm) avec 96 LEDS.

1 x jeu d'accessoires pour monter les lampes LED.

Kit compact.

Ce kit vous permet de faire des photos professionnelles.

Ref. 41-110



Lichttent

Lichttent 40 x 40 x 40 cm.

Geleverd met 4 achtergronden.

Ideaal voor het fotograferen van glanzende voorwerpen.

Geeft een mooi, zacht en schaduwloos licht.

Kan zowel met lampen als in daglicht gebruikt worden.

Tente d'éclairage

Tente d'éclairage 40 x 40 x 40 cm. Livré avec 4 fonds.

Idéal pour photographier des objets lustrés.

A utiliser avec des lampes ou dans la lumière du jour.

Ref. 41-108

FOURNITUREN Ag 925

De hier vermelde artikelen bevatten edelmetaal en zijn dus afhankelijk van de marktprijs.

FOURNITURES Ag 925

Les fournitures contiennent des métaux précieux et ainsi le prix dépend du marché.

KARABIJNSLOTEN - FERMOIRS CARABINIERS

Per 10 stuks 10% korting.

Par 10 pièces 10% réduction.



L x B	Ref
8 x 3,7 mm	F215/8
9,5 x 4,5 mm	F215/9
11,5 x 5,9 mm	F215/11
13 x 7,2 mm	F215/13
16 x 8,6 mm	F215/16
17,5 mm	F215/18
20 mm	F215/20
23 mm	F215/23



L x B	Ref
8 x 3,2 mm	F218/8
10 x 3,8 mm	F218/10
12 x 4,3 mm	F218/12
14 x 5,2 mm	F218/14
16 x 6,2 mm	F218/16



L x B	Ref
10 x 3,8 mm	F218R/10
12 x 4,3 mm	F218R/12
14 x 5,2 mm	F218R/14
16 x 6,2 mm	F218R/16



L	Ref
13 mm	F223/13
15 mm	F223/15
17,5 mm	F223/17
22 mm	F223/22

VEERINGEN - ANNEAU RESSORT

Per 10 stuks 10% korting.

Par 10 pièces 10% réduction.



Ø	Ref
5,5 mm	F212/5.5
6 mm	F212/6
7 mm	F212/7
8 mm	F212/8
10 mm	F212/10



Ø	Ref
18 mm	F218N
20 mm	F218A



Ø	Ref
12 mm	F9112
14 mm	F9114
16 mm	F9116
18 mm	F9118
20 mm	F9120



Ø	Ref
12 mm	F9012
14 mm	F9014
16 mm	F9016
18 mm	F9018
20 mm	F9020

BAJONETSLUITING - FERMOIR BAÏONNETTE

Per 10 stuks 10% korting.

Par 10 pièces 10% réduction.



int Ø	ext Ø	L	Ref
1,5 mm	2 mm	16,5 mm	F8015
2 mm	2,5 mm	16,5 mm	F8020
3 mm	3,5 mm	16,5 mm	F8030
4 mm	4,5 mm	18,5 mm	F8040
5 mm	5,5 mm	18,5 mm	F8050

MAGNEETSLOT - FERMOIR MAGNÉTIQUE

Per 3 stuks 10% korting.

Par 3 pièces 10% réduction.



Ø	Ref
6 mm	F264/6
8 mm	F264/8
10 mm	F264/10
12 mm	F264/12

COLLIER SLUITING - FERMOIR COLLIER

Per 10 stuks 10% korting.

Par 10 pièces 10% réduction.



Ø	Ref
6 mm	F270/6
8 mm	F270/8
10 mm	F270/10

FOURNITUREN Ag 925

De hier vermelde artikelen bevatten edelmetaal en zijn dus afhankelijk van de marktprijs.

FOURNITURES Ag 925

Les fournitures contiennent des métaux précieux et ainsi le prix dépend du marché.

OORHAKEN - CROCHETS D'OREILLES**Per 10 stuks 10% korting.
Par 10 pièces 10% réduction.****Oorhaakje breed met oog.**

Crochet oreilles large avec anneau.

Hoogte / hauteur : 13 mm.

Ref. F10R

Oorhaakje met oog.

Crochet oreilles avec anneau.

Hoogte / hauteur : 13 mm.

Ref. F10M

**Oorhaakje met oog.**

Crochet oreilles avec anneau.

Hoogte / hauteur : 13 mm.

Ref. F10H

**Oorhaakje met open oog.**

Crochet oreilles avec anneau ouvert.

L : 18 mm - Ø draad/fil : 0.90 mm.

Ref. F128

**Oorhaakje met gesloten oog.**

Crochet oreilles avec anneau fermé.

L : 18 mm - Ø draad/fil : 0.90 mm.

Ref. F128B

**Oorhaak.**

Crochet d'oreilles.

L : 15 mm - Ø draad/fil : 0.60 mm.

Ref. F12B

**Oorhaakje.**

Crochet oreilles.

L : 17 mm - Ø draad/fil : 0.90 mm.

Ref. F125

**Oorhaak.**

Crochet oreilles.

L : 20,5 - Ø draad / fil : 0.75 mm

Ref. F3611

**Oorhaak.**

Crochet oreilles.

L : 23,5 - Ø draad / fil : 0.80 mm

Ref. F3613

**Oorhaak met parelschotel.**

Crochet oreilles pour perles.

L : 17 mm - parelschotel / cloche perle 3.0 mm

Ø draad / fil : 0.90 mm

Ref. F125/3

**Oorhaak met parelschotel.**

Crochet oreilles pour perles.

L : 17 mm - parelschotel / cloche perle 4.0 mm

Ø draad / fil : 0.90 mm

Ref. F125/4

**Oorhaak met parelschotel.**

Crochet oreilles pour perles.

L : 17 mm - parelschotel / cloche perle 5.0 mm

Ø draad / fil : 0.90 mm

Ref. F125/5

OORCLIPS - CLIPS D'OREILLES**Per 10 stuks 10% korting.
Par 10 pièces 10% réduction.**

L = 16,5 mm.

Ref. F24A



L = 20,5 mm.

Ref. F24

**Oorclips Omega.**

Clips oreilles Omega.

L = 14,5 mm.

Ref. F31B/15

FOURNITUREN Ag 925

De hier vermelde artikelen bevatten edelmetaal en zijn dus afhankelijk van de marktprijs.

FOURNITURES Ag 925

Les fournitures contiennent des métaux précieux et ainsi le prix dépend du marché.

OORSTEKER - BOUCLES D'OREILLES AVEC TIGE

Per 10 stuks 10% korting.
Par 10 pièces 10% réduction.



Oorsteker met plaatje.
Tige avec plaque.

Ref. F22/3 : Ø plaatje / plaque = 3 mm

Ref. F22/5 : Ø plaatje / plaque = 5 mm



Oorsteker voor parel.
Tige calotte.

Ref. F23/3 : Ø parelschotel / calotte = 3 mm.

Ref. F23/4 : Ø parelschotel / calotte = 4 mm.



Oorsteker met bal en oog.
Tige boule avec anneau.
Ø bal / boule = 3,0 mm.
Ref. F24/3

RILSTIFT - TIGE SIMPLE



L = 10,0 mm - Ø 1,0 mm.
Ref. F25S



L = 12,0 mm - Ø 1,0 mm.
Ref. F25W

POUSSETTEVLINDER - POUSSETTE PAPILLON



Ref. F25B : Ø 5,0 mm



Ref. F25M : Ø 7,0 mm

LUSOGEN - BELIÈRES

Per 10 stuks 10% korting.
Par 10 pièces 10% réduction.



Lusoog met gleuf.
Belière avec rainure.
Afmeting / dimension = 7,0 x 4,0 mm
Dikte / épaisseur = 0,40 mm.
Ref. F120K



Lusoog met gleuf.
Belière avec rainure.
Afmeting / dimension = 10,0 x 4,0 mm
Dikte / épaisseur = 0,60 mm.
Ref. F120L



Lusoog V-vorm.
Belière V-forme.
Afmeting / dimension = 7,0 x 4,0 mm
Dikte / épaisseur = 0,40 mm.
Ref. F120KV



Lusoog V-vorm.
Belière V-forme.
Afmeting / dimension = 10,0 x 4,0 mm
Dikte / épaisseur = 0,60 mm.
Ref. F120LV



Lusoog glad.
Belière lisse rainure.
Afmeting / dimension = 7,0 x 4,0 mm
Dikte / épaisseur = 0,40 mm.
Ref. F120KG

FOURNITUREN Ag 925

De hier vermelde artikelen bevatten edelmetaal en zijn dus afhankelijk van de marktprijs.

FOURNITURES Ag 925

Les fournitures contiennent des métaux précieux et ainsi le prix dépend du marché.

EINDSTUK - EMBOUTS

Ø	oog/anneau	Ref.
3,0 mm	3,2 x 0,7 mm	F277A
3,5 mm	3,2 x 0,7 mm	F277B
4,0 mm	3,2 x 0,7 mm	F277C
5,0 mm	3,2 x 0,7 mm	F277D



Ø	L	Ref.
2,0 mm	4,3 mm	F8220K
2,5 mm	4,6 mm	F8225K
3,0 mm	5,0 mm	F8230K
4,0 mm	5,8 mm	F8240K
5,0 mm	6,6 mm	F8250K

Per 10 stuks 10% korting.

Par 10 pièces 10% réduction.

BROCHES**Bolhaak op plaatje.**

Tournalpa sur plaque.

3,4 x H 5,2 x L 3,6 mm

Ref. **F173PL**

**Brochespeld.**

Aiguille pour broche.

L = 40,0 mm - Ø draad / fil = 0.9 mm.

Ref. **F210/40**

**Plaatscharnier voor broche.**

Charnière pour broche.

Ø 3,0 x H 4,0 mm.

Ref. **F175**

**Baret broche.**

Système broche.

naald / aiguille = 1,0 mm.

plaat / plaque = 2,5 x 1 mm.

L	Ref.
25 mm	F220/25
30 mm	F220/30
40 mm	F220/40

Per 10 stuks 10% korting.

Par 10 pièces 10% réduction.

DASSPELD - ÉPINGLE DE CRAVATE**Dasspeld met plaatje.**

Système broche avec plaque.

plaat / plaque = Ø 5,0 mm

L = 50,0 mm

Ref. **F230/5**

**Dasspeldbeveiliger.**

Protège épingle de cravate.

Ø 0,20 mm

Ref. **F240E**

**Reverspeld geleverd met stift.**

Pin fournie avec tige.

Pin : Ø x H = 10,0 x 4,5 mm.

Stift / tige : 8,0 x 1,1 x 2,3 mm.

Ref. **F120P**

CREOOL - CRÉOLES

Ø	draad/fil	Ref.
11 mm	1,2 mm	F711
13 mm	1,2 mm	F713
15 mm	1,2 mm	F715
20 mm	1,2 mm	F720
25 mm	1,2 mm	F725
32 mm	1,3 mm	F732

Per 10 stuks 10% korting.

Par 10 pièces 10% réduction.

FOURNITUREN Ag 925

De hier vermelde artikelen bevatten edelmetaal en zijn dus afhankelijk van de marktprijs.

FOURNITURES Ag 925

Les fournitures contiennent des métaux précieux et ainsi le prix dépend du marché.

Per 100 stuks 10% korting.
Par 100 pièces 10% réduction.

VERBINDINGSOOG - ANNEAUX

Verbindingsoog rond.
Anneau rond.

Ø	draad/fil	Ref.
3,0 mm	0,6 mm	F250B
4,0 mm	0,8 mm	F250D
5,0 mm	0,9 mm	F250F
6,0 mm	1,0 mm	F250G
7,0 mm	1,1 mm	F250H
8,0 mm	1,1 mm	F250K



Verbindingsoog ovaal.
Anneau oval.

Ø	draad/fil	Ref.
3,0 mm	0,6 mm	F251B
4,0 mm	0,8 mm	F251D
4,8 mm	0,9 mm	F251F
6,0 mm	1,0 mm	F251G
7,2 mm	1,1 mm	F251H
8,2 mm	1,1 mm	F251K

SET VERBINDINGSOGEN - JEU D'ANNEAUX**Set van ronde verbindingsogen.**

150 stuks - Ø 2,5 - 6,0 mm.

Jeu d'anneaux ronds.

150 pièces - Ø 2,5 - 6,0 mm.

Ref. F255

**Set van ovalen verbindingsogen.**

150 stuks - Ø 2,5 - 6,0 mm.

Jeu d'anneaux ovales.

150 pièces - Ø 2,5 - 6,0 mm.

Ref. F257

ZILVERSOLDEER IN PLAAT - SOUDURE ARGENT EN PLAQUE

Plaat ongeveer 5 x 6 mm.

Soudure en argent en plaque 5 x 35 mm.

Gewicht - poids : +/- 8,7 gr

Prijs per gram / Prix par gramme

Ref. FA54 : zacht / faible

Ref. FA64 : medium / moyen

Ref. FA61 : hard / dur

Ref. FA77 : extra hard / très dur

ZILVERDRAAD - FIL EN ARGENT

Zilverdraad 1 meter.

Fil en argent 1 mètre.

Ag 925

Ø	Ref.
0,50 mm	F205
0,80 mm	F208
1,00 mm	F210
1,20 mm	F212
1,50 mm	F215

ZILVERPLAAT - PLAQUE EN ARGENT Ag 925

Bevat edelmetaal en is afhankelijk van de marktprijs.
Contient de métal précieux et ainsi dépend du marché.



Zilverplaat 10 X 10 cm.
Prijs per gram.
Plaque en argent 10 x 10 cm.
Prix par gramme.

Ø	Ref.
0,50 mm	F105
0,80 mm	F108
1,00 mm	F110
1,20 mm	F112
1,50 mm	F115

Zilverplaat 5 X 10 cm.
Prijs per gram.
Plaque en argent 5 x 10 cm.
Prix par gramme.

Ø	Ref.
0,50 mm	F1055
0,80 mm	F1088
1,00 mm	F1101
1,20 mm	F1122
1,50 mm	F1155

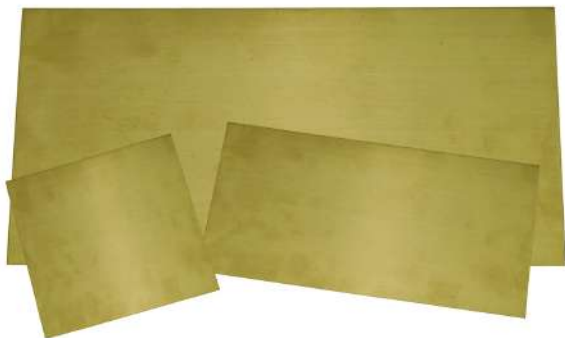
MESSINGPLAAT - PLAQUE EN LAITON

Ø	L X B	Ref.
0,50 mm	100 x 100 mm	FMES105
0,50 mm	200 x 100 mm	FMES205
0,50 mm	300 x 200 mm	FMES305
0,80 mm	100 x 100 mm	FMES108
0,80 mm	200 x 100 mm	FMES208
0,80 mm	300 x 200 mm	FMES308
1,00 mm	100 x 100 mm	FMES110
1,00 mm	200 x 100 mm	FMES210
1,00 mm	300 x 200 mm	FMES310

PLAAT ALPACA - PLAQUE ALPACA

Ø	L X B	Ref.
0,50 mm	100 x 100 mm	FALP105
0,50 mm	200 x 100 mm	FALP205
0,50 mm	300 x 200 mm	FALP305
0,80 mm	100 x 100 mm	FALP108
0,80 mm	200 x 100 mm	FALP208
0,80 mm	300 x 200 mm	FALP308
1,00 mm	100 x 100 mm	FALP110
1,00 mm	200 x 100 mm	FALP210
1,00 mm	300 x 200 mm	FALP310



1

Bolfrees op stift van 2.35 mm.
Fraise boule sur tige de 2.35 mm.

Ø	0,30	0,40	0,50	0,60	0,70	0,80	0,90	1,00
Ref.	06-001030	06-001040	06-001050	06-001060	06-001070	06-001080	06-001090	06-001100
Ø	1,10	1,20	1,30	1,40	1,50	1,60	1,70	1,80
Ref.	06-001110	06-001120	06-001130	06-001140	06-001150	06-001160	06-001170	06-001180
Ø	1,90	2,00	2,10	2,20	2,30	2,40	2,50	2,60
Ref.	06-001190	06-001200	06-001210	06-001220	06-001230	06-001240	06-001250	06-001260
Ø	2,70	2,80	2,90	3,00	3,10	3,30	3,50	3,70
Ref.	06-001270	06-001280	06-001290	06-001300	06-001310	06-001330	06-001350	06-001370
Ø	4,00	4,20	4,50	4,70	5,00	5,50	6,00	6,50
Ref.	06-001400	06-001420	06-001450	06-001470	06-001500	06-001550	06-001600	06-001650
Ø	7,00	7,50	8,00	8,50	9,00	9,50	10,00	
Ref.	06-001700	06-001750	06-001800	06-001850	06-001900	06-001950	06-0011000	



41

Bolfrees fijn op stift van 2.35 mm.
Fraise boule fine sur tige de 2.35 mm.

Ø	0,80	0,90	1,00	1,20	1,40	1,60	1,80	2,10
Ref.	06-041080	06-041090	06-041100	06-041120	06-041140	06-041160	06-041180	06-041210
Ø	2,30	2,70	3,10	4,00				
Ref.	06-041230	06-041270	06-041310	06-041400				



2

Kegelfrees op stift van 2.35 mm.
Fraise cône sur tige de 2.35 mm.

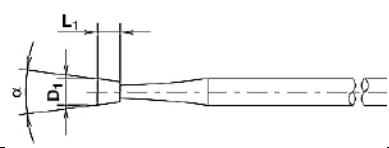

D1	0,60	0,70	0,80	0,90	1,00	1,20	1,40	1,60
L1	0,53	0,62	0,71	0,80	0,88	1,06	1,24	1,41
α	12,0°	12,0°	12,0°	12,0°	12,0°	12,0°	12,0°	12,0°
Ref.	06-002060	06-002070	06-002080	06-002090	06-002100	06-002120	06-002140	06-002160
D1	1,80	2,10	2,30					
L1	1,59	1,86	2,03					
α	12,0°	12,0°	12,0°					
Ref.	06-002180	06-002210	06-002230					



3

Rad frees op stift van 2.35 mm.
Fraise roue sur tige de 2.35 mm.

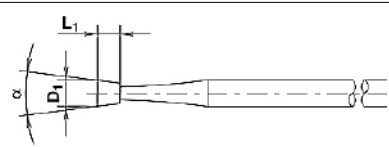

D1	0,60	0,70	0,80	0,90	1,00	1,20	1,40	1,60
L1	0,21	0,23	0,25	0,27	0,30	0,33	0,36	0,40
Ref.	06-003060	06-003070	06-003080	06-003090	06-003100	06-003120	06-003140	06-003160
D1	1,80	2,10	2,30	2,50	2,70	2,90	5,00	
L1	0,45	0,53	0,58	0,63	0,68	0,73	1,16	
Ref.	06-003180	06-003210	06-003230	06-003250	06-003270	06-003290	06-003500	

5



Spitsfrees op stift van 2.35 mm.
Fraise pointue sur tige de 2.35 mm.



D1	0,90	1,00	1,20	1,40	1,60	1,80	2,10	2,30
L1	1,17	1,30	1,56	1,82	2,08	2,34	2,74	3,00
α	42,0°	42,0°	42,0°	42,0°	42,0°	42,0°	42,0°	42,0°
Ref.	06-005090	06-005100	06-005120	06-005140	06-005160	06-005180	06-005210	06-005230
D1	2,50	2,70	2,90	3,10	3,30	3,50	4,00	4,50
L1	3,26	3,52	3,78	4,04	4,30	4,56	5,21	5,86
α	42,0°	42,0°	42,0°	42,0°	42,0°	42,0°	42,0°	42,0°
Ref.	06-005250	06-005270	06-005290	06-005310	06-005330	06-005350	06-005400	06-005450
D1	5,00							
L1	6,51							
α	42,0°							
Ref.	06-005500							

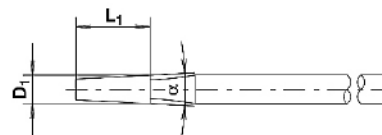

[Ref. 06-005 op webshop](#)

6



Knopfrees op stift van 2.35 mm.
Fraise bouton sur tige de 2.35 mm.



D1	0,60	0,70	0,80	0,90	1,00	1,20	1,40	1,60
L1	0,96	1,12	1,28	1,44	1,60	1,92	2,24	2,56
Ref.	06-006060	06-006070	06-006080	06-006090	06-006100	06-006120	06-006140	06-006160
D1	1,80	2,10	2,30	2,50	2,70	2,90	3,10	3,30
L1	2,88	3,36	3,68	3,87	4,18	4,49	4,80	5,11
Ref.	06-006180	06-006210	06-006230	06-006250	06-006270	06-006290	06-006310	06-006330
D1	3,50	4,00	4,50	5,00				
L1	5,42	6,20	6,97	7,75				
Ref.	06-006350	06-006400	06-006450	06-006500				

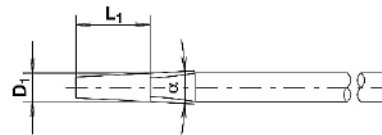

[Ref. 06-006 op webshop](#)

8



Vlamfrees op stift van 2.35 mm.
Fraise flamme sur tige de 2.35 mm.



D1	0,90	1,00	1,20	1,40	1,60	1,80	2,30
L1	3,70	4,15	4,45	4,75	4,90	5,40	6,10
Ref.	06-008090	06-008100	06-008120	06-008140	06-008160	06-008180	06-008230

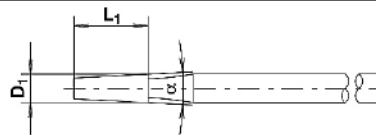

[Ref. 06-008 op webshop](#)

48



Vlamfrees fijn op stift van 2.35 mm.
Fraise flamme fine sur tige de 2.35 mm.



D1	0,80	1,00	1,20	1,40	1,60	1,80	2,30
L1	3,50	4,40	4,70	5,00	5,25	5,50	6,10
Ref.	06-048080	06-048100	06-048120	06-048140	06-048160	06-049180	06-048230

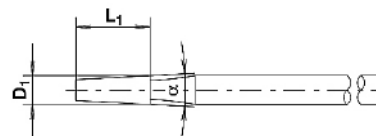

[Ref. 06-048 op webshop](#)

78



Vlamfrees groot op stift van 2.35 mm.
Fraise flamme grande sur tige de 2.35 mm.



D1	5,00	6,00	7,00
L1	11,0	12,0	13,0
Ref.	06-078500	06-078600	06-078700

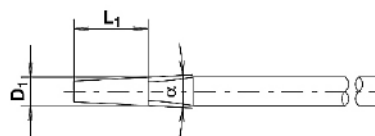

[Ref. 06-078 op webshop](#)

21



Cilinderfrees op stift van 2.35 mm.
Fraise cylindrique sur tige de 2.35 mm.

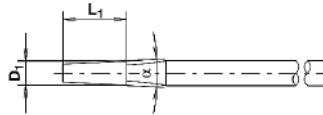

D1	0,70	0,80	0,90	1,00	1,20	1,40	1,60	1,80
L1	3,30	3,60	3,90	4,20	4,50	4,80	5,10	5,40
Ref.	06-021070	06-021080	06-021090	06-021100	06-021120	06-021140	06-021160	06-021180
D1	2,10	2,30	3,10					
L1	5,70	6,00	7,20					
Ref.	06-021210	06-021230	06-021310					

[Ref. 06-021 op webshop](#)

23



Cilinderfrees op stift van 2.35 mm.
Fraise cylindrique sur tige de 2.35 mm.

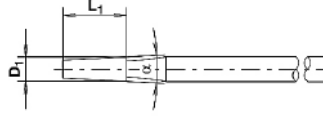

D1	0,70	0,80	0,90	1,00	1,20	1,40	1,60
L1	3,30	3,60	3,90	4,20	4,50	4,80	5,10
a	5,0°	5,0°	5,0°	6,0°	6,0°	6,0°	6,0°
Ref.	06-023070	06-023080	06-023090	06-023100	06-023120	06-023140	06-023160

[Ref. 06-023 op webshop](#)

36



Cilinderfrees op stift van 2.35 mm.
Fraise cylindrique sur tige de 2.35 mm.

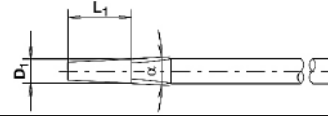

D1	0,60	0,70	0,80	0,90	1,00	1,20	1,40	1,60
L1	3,00	3,30	3,60	3,90	4,20	4,50	4,80	5,10
Ref.	06-036060	06-036070	06-036080	06-036090	06-036100	06-036120	06-036140	06-036160
D1	1,80	2,10	2,30	2,50	2,70	2,90	3,10	
L1	5,40	5,70	6,00	6,30	6,60	6,90	7,20	
Ref.	06-036180	06-036210	06-036230	06-036250	06-036270	06-036290	06-036310	

[Ref. 06-036 op webshop](#)

49



Cilinderfrees fijn op stift van 2.35 mm.
Fraise cylindrique fine sur tige de 2.35 mm.

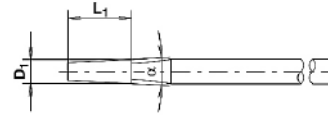

D1	0,80	0,90	1,00	1,20	1,40	1,60	1,80	2,10
L1	3,60	3,90	4,20	4,50	4,80	5,10	5,40	5,70
Ref.	06-049080	06-049090	06-049100	06-049120	06-049140	06-049160	06-049180	06-049210
D1	2,30	3,10						
L1	6,00	7,20						
Ref.	06-049230	06-049310						

[Ref. 06-049 op webshop](#)

38



Cilinderfrees konisch op stift van 2.35 mm.
Fraise cylindrique conique sur tige de 2.35 mm.

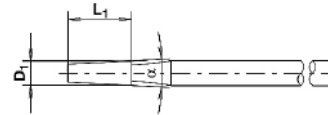

D1	0,60	0,70	0,80	0,90	1,00	1,10	1,20	1,30
L1	3,00	3,30	3,60	3,90	4,20	4,40	4,50	4,60
α	5,0°	5,0°	5,0°	5,0°	6,0°	6,0°	6,0°	6,0°
Ref.	06-038060	06-038070	06-038080	06-038090	06-038100	06-038110	06-038120	06-038130
D1	1,40	1,50	1,60	1,80	2,10	2,30	2,50	2,70
L1	4,80	5,00	5,10	5,40	5,70	6,00	6,30	6,60
α	6,0°	6,0°	6,0°	6,0°	6,0°	6,0°	6,0°	6,0°
Ref.	06-038140	06-038150	06-038160	06-038180	06-038210	06-038230	06-038250	06-038270
D1	2,90	3,10						
L1	6,90	7,20						
α	6,0°	6,0°						
Ref.	06-038290	06-038310						

[Ref. 06-038 op webshop](#)

186



Driekantboor op stift van 2.35 mm.
Fraise triangulaire sur tige de 2.35 mm.

D1	1,80	2,30
L1	12,0	12,0
Ref.	06-186180	06-186230

Ref. 06-186 op webshop

194



Frees vlam op stift van 2.35 mm.
Fraise vlam sur tige de 2.35 mm.

D1	1,00	1,20
L1	7,50	8,00
Ref.	06-194100	06-194120

Ref. 06-194 op webshop

411



Holfrees op stift van 2.35 mm.
Fraise creuse sur tige de 2.35 mm.

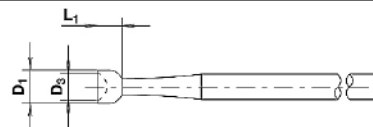

D1	0,80	0,90	1,00	1,10	1,20	1,30	1,40	1,50
L1	0,65	0,70	0,75	0,78	0,90	0,98	1,05	1,10
D3	0,56	0,63	0,72	0,80	0,88	0,96	1,05	1,15
Ref.	06-411080	06-411090	06-411100	06-411110	06-411120	06-411130	06-411140	06-411150
D1	1,60	1,70	1,80	1,90	2,00	2,10	2,20	2,30
L1	1,20	1,28	1,35	1,42	1,48	1,55	1,62	1,70
D3	1,25	1,33	1,40	1,48	1,55	1,65	1,75	1,85
Ref.	06-411160	06-411170	06-411180	06-411190	06-411200	06-411210	06-411220	06-411230
D1	2,50	2,70	2,90	3,10	3,50	4,00	4,50	5,00
L1	1,85	2,00	2,15	2,30	2,60	3,00	3,35	3,75
D3	2,00	2,20	2,35	2,55	2,90	3,35	3,80	4,20
Ref.	06-411250	06-411270	06-411290	06-411310	06-411350	06-411400	06-411450	06-411500
D1	5,50	6,00	6,50	7,00	7,50	8,00	8,50	9,00
L1	4,00	4,30	4,75	5,00	5,30	5,80	6,30	6,90
D3	4,70	5,10	5,50	5,90	6,30	6,80	7,20	7,70
Ref.	06-411550	06-411600	06-411650	06-411700	06-411750	06-411800	06-411850	06-411900
D1	10,00							
L1	7,30							
D3	8,60							
Ref.	06-411000							

Ref. 06-411 op webshop

411CCC



Holfrees op stift van 2.35 mm.
Fraise creuse sur tige de 2.35 mm.
Clean Cut Cupbur

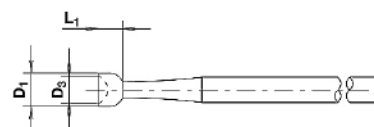

D1	1,00	1,10	1,20	1,30	1,40	1,50	1,60	1,80
L1	0,75	0,78	0,90	0,98	1,05	1,10	1,20	1,35
D3	0,72	0,80	0,88	0,96	1,05	1,15	1,25	1,40
Ref.	06-411100CCC	06-411110CCC	06-411120CCC	06-411130CCC	06-411140CCC	06-411150CCC	06-411160CCC	06-411180CCC
D1	2,10	2,30						
L1	1,55	1,70						
D3	1,65	1,85						
Ref.	06-411210CCC	06-411230CCC						

Ref. 06-411CCC op webshop

411CT



Holfrees op stift van 2.35 mm.
Fraise creuse sur tige de 2.35 mm.
Concave Cutter, conical

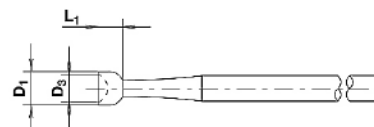

D1	0,80	0,90	1,00	1,10	1,20	1,30	1,40	1,50
L1	0,49	0,57	0,64	0,72	0,79	0,87	0,96	1,05
D3	0,65	0,75	0,85	0,95	1,04	1,14	1,24	1,34
Ref.	06-411CT080	06-411CT090	06-411CT100	06-411CT110	06-411CT120	06-411CT130	06-411CT140	06-411CT150
D1	1,60	1,70	1,80	1,90	2,00	2,10	2,20	2,30
L1	1,13	1,21	1,29	1,37	1,45	1,54	1,60	1,69
D3	1,43	1,53	1,62	1,72	1,81	1,91	2,01	2,10
Ref.	06-411CT160	06-411CT170	06-411CT180	06-411CT190	06-411CT200	06-411CT210	06-411CT220	06-411CT230

Ref. 06-411CT op webshop

411T



Holfrees op stift van 2.35 mm.
Fraise creuse sur tige de 2.35 mm.
Twincut

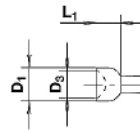

D1	0,80	0,90	1,00	1,10	1,20	1,30	1,40	1,50
L1	0,65	0,70	0,75	0,78	0,90	0,98	1,05	1,10
D3	0,65	0,75	0,85	0,95	1,04	1,14	1,24	1,34
Ref.	06-411080T	06-411090T	06-411100T	06-411110T	06-411120T	06-411130T	06-411140T	06-411150T
D1	1,60	1,70	1,80	1,90	2,00			
L1	1,20	1,28	1,35	1,42	1,48			
D3	1,43	1,53	1,62	1,72	1,81			
Ref.	06-411160T	06-411170T	06-411180T	06-411190T	06-411200T			

Ref. 06-411T op webshop

412



Radfrees op stift van 2.35 mm.
Fraise roue sur tige de 2.35 mm.

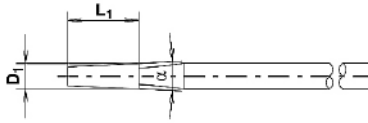

D1	1,00	1,40	1,60	1,80	2,10	2,30	2,50	2,70
L1	0,80	1,00	1,10	1,15	1,20	1,25	1,30	1,35
Ref.	06-412100	06-412140	06-412160	06-412180	06-412210	06-412230	06-412250	06-412270
D1	2,90	3,10	3,50	4,50	5,00	6,00	7,00	8,00
L1	1,40	1,50	1,60	2,15	2,40	3,50	4,00	4,50
Ref.	06-412290	06-412310	06-412350	06-412450	06-412500	06-412600	06-412700	06-412800
D1	10,00							
L1	5,50							
Ref.	06-412010							

Ref. 06-412 op webshop

413



Zetersfrees op stift van 2.35 mm.
Fraise de sertissage sur tige de 2.35 mm.

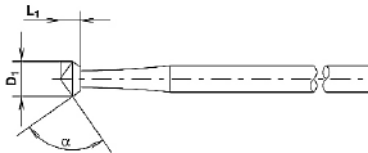

D1	1,00	1,25	1,50	1,75	2,00	2,25	2,50	2,75
L1	0,90	1,12	1,35	1,57	1,80	2,02	2,25	2,47
a	90°	90°	90°	90°	90°	90°	90°	90°
Ref.	06-413100	06-413125	06-413150	06-413175	06-413200	06-413225	06-413250	06-413275
D1	3,00	3,25	3,50	3,75	4,00	4,25	4,50	4,75
L1	2,70	2,92	3,15	3,37	3,60	3,82	4,05	4,27
a	90°	90°	90°	90°	90°	90°	90°	90°
Ref.	06-413300	06-413325	06-413350	06-413375	06-413400	06-413425	06-413450	06-413475
D1	5,00	5,50	6,00	7,00	8,00			
L1	4,50	4,95	5,40	6,30	7,20			
a	90°	90°	90°	90°	90°			
Ref.	06-413500	06-413550	06-413600	06-413700	06-413800			

Ref. 06-413 op webshop

420



Frees dubbel konisch 100° op stift van 2.35 mm.
Fraise double conique 100° sur tige de 2.35 mm.

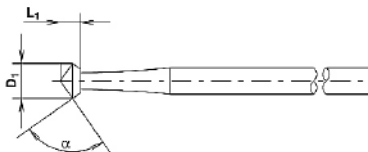

D1	1,00	1,40	1,80	2,30	2,70	3,10	3,50	4,00
L1	0,42	0,59	0,76	0,96	1,13	1,30	1,47	1,68
	06-420100	06-420140	06-420180	06-420230	06-420270	06-420310	06-420350	06-420400
D1	4,50	5,00						
L1	1,89	2,10						
	06-420450	06-420500						

Ref. 06-420 op webshop

414



Frees dubbel konisch 90° op stift van 2.35 mm.
 Fraise double conique 90° sur tige de 2.35 mm.

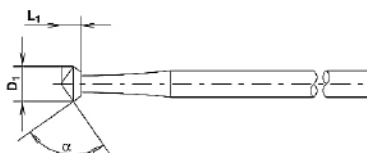

D1	0,70	0,80	0,90	1,00	1,10	1,20	1,30	1,40
L1	0,39	0,46	0,52	0,58	0,64	0,69	0,76	0,81
α	90°	90°	90°	90°	90°	90°	90°	90°
Ref.	06-414070	06-414080	06-414090	06-414100	06-414110	06-414120	06-414130	06-414140
D1	1,50	1,60	1,70	1,80	1,90	2,00	2,10	2,20
L1	0,88	0,93	0,99	1,04	1,11	1,16	1,24	1,29
α	90°	90°	90°	90°	90°	90°	90°	90°
Ref.	06-414150	06-414160	06-414170	06-414180	06-414190	06-414200	06-414210	06-414220
D1	2,30	2,40	2,50	2,60	2,70	2,80	2,90	3,00
L1	1,34	1,40	1,46	1,51	1,57	1,65	1,70	1,75
α	90°	90°	90°	90°	90°	90°	90°	90°
Ref.	06-414230	06-414240	06-414250	06-414260	06-414270	06-414280	06-414290	06-414300
D1	3,10	3,30	3,50	3,70	4,00	4,20	4,50	4,70
L1	1,80	1,95	2,10	2,25	2,45	2,60	2,85	3,00
α	90°	90°	90°	90°	90°	90°	90°	90°
Ref.	06-414310	06-414330	06-414350	06-414370	06-414400	06-414420	06-414450	06-414470
D1	5,00	6,00	7,00					
L1	3,00	3,70	4,40					
α	90°	90°	90°					
Ref.	06-414500	06-414600	06-414700					

[Ref. 06-414 op webshop](#)

415



Lensfrees op stift van 2.35 mm.
 Fraise lentille sur tige de 2.35 mm.

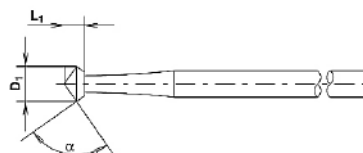

D1	1,00	1,10	1,20	1,30	1,40	1,50	1,60	1,70
L1	0,26	0,29	0,31	0,35	0,36	0,38	0,39	0,40
α	55°	55°	55°	55°	55°	55°	55°	55°
Ref.	06-415100	06-415110	06-415120	06-415130	06-415140	06-415150	06-415160	06-415170
D1	1,80	1,90	2,00	2,10	2,20	2,30	2,40	2,50
L1	0,40	0,42	0,44	0,47	0,49	0,53	0,55	0,57
α	55°	55°	55°	55°	55°	55°	55°	55°
Ref.	06-415180	06-415190	06-415200	06-415210	06-415220	06-415230	06-415240	06-415250
D1	2,60	2,70	2,80	2,90	3,00	3,10	3,30	3,50
L1	0,60	0,62	0,64	0,66	0,69	0,71	0,76	0,80
α	55°	55°	55°	55°	55°	55°	55°	55°
Ref.	06-415260	06-415270	06-415280	06-415290	06-415300	06-415310	06-415330	06-415350

[Ref. 06-415 op webshop](#)

419



Frees cilindrisch lang op stift van 2.35 mm.
 Fraise cylindrique longue sur tige de 2.35 mm.

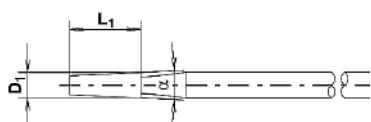

D1	4,00	5,00	6,00	7,00	8,00	10,00
L1	8,00	9,00	10,00	11,00	12,00	13,00
Ref.	06-419400	06-419500	06-419600	06-419700	06-419800	06-419100

[Ref. 06-419 op webshop](#)

446



Frees dubbel konisch 70° op stift van 2.35 mm.
Fraise double conique 70° sur tige de 2.35 mm.

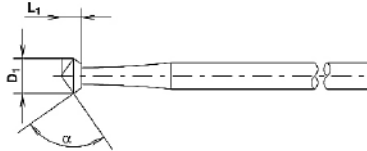

D1	0,90	1,00	1,20	1,40	1,60	1,80	2,10	2,30
L1	0,39	0,43	0,51	0,59	0,68	0,76	0,89	0,97
α	70°	70°	70°	70°	70°	70°	70°	70°
Ref.	06-446090	06-446100	06-446120	06-446140	06-446160	06-446180	06-446210	06-446230
D1	2,50	2,70	2,90	3,10	3,30	3,50	3,70	4,00
L1	1,05	1,13	1,22	1,27	1,36	1,47	1,57	1,74
α	70°	70°	70°	70°	70°	70°	70°	70°
Ref.	06-446250	06-446270	06-446290	06-446310	06-446330	06-446350	06-446370	06-446400
D1	4,20	4,50	4,70	5,00				
L1	1,84	2,01	2,11	2,27				
α	70°	70°	70°	70°				
Ref.	06-446420	06-446450	06-446470	06-446500				

[Ref. 06-446 op webshop](#)

234



Circulaire mesfrees op stift van 2.35 mm.
Couteau circulaire sur tige de 2.35 mm.



D1	6,00	7,00	8,00	10,00	14,00
L1	1,50	1,70	1,90	2,10	2,50
Ref.	06-234600	06-234700	06-234800	06-234010	06-234014

[Ref. 06-234 op webshop](#)

231



Zaagfrees op stift van 2.35 mm.
Scie circulaire sur tige de 2.35 mm.

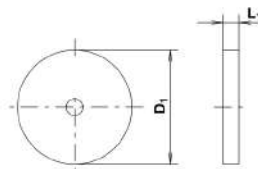

D1	2,30	4,00	5,00	6,00	10,00
L1	0,40	0,40	0,50	0,50	0,60
Ref.	06-231230	06-231400	06-231500	06-231600	06-231010

[Ref. 06-231 op webshop](#)

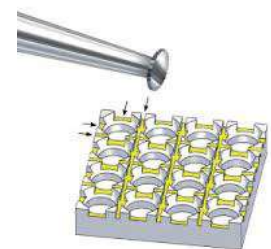

232



Zaagblad niet gemonteerd.
Scie circulaire non montée.

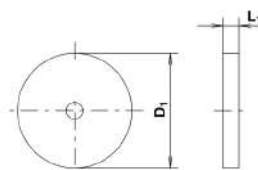

D1	13,00	16,00	19,00	22,00	25,00
L1	0,10	0,10	0,10	0,10	0,10
Ref.	06-232130	06-232160	06-232190	06-232220	06-232250

[Ref. 06-232 op webshop](#)

260A



Wasfrees op stift van 2.35 mm.
Fraise pour cire sur tige de 2.35 mm

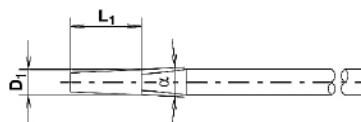

D1	1,80	2,30	3,10	5,00
L1	1,65	2,14	2,90	4,65
Ref.	08-260180	08-260230	08-260310	08-260500

Riveerwiel Ø 2 mm op stift van 2.35 mm.
Roue à river Ø 2 mm sur tige de 2.35 mm

452S

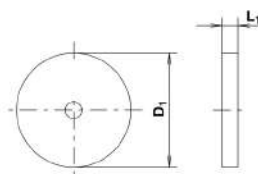

452RS



Ø mm	Ref.
10,00	06-45215

Ø mm	Ref.
8,00	06-45208
10,00	06-45210
12,00	06-45212

SET FREZEN IN PLASTIEKEN DOOSJE.
JEU DE FRAISES DANS UNE BOÎTE EN PLASTIQUE.



Bolfrees - fraise boule.
Ø 0.50-0.60-0.70-0.80-0.90-1.00-1.10-1.20-1.30-1.40-1.50-1.60-1.70-1.80-1.90-2.00-2.10-2.20-2.30-2.40-2.50-2.60-2.70-2.80-2.90-3.00-3.10-3.30-3.50-3.70-4.00-4.20-4.50-4.70-5.00 mm.
Ref. 06-1001

1



Bolfrees hardmetaal - fraise boule en carbure.
Ø 0.40-0.50-0.60-0.70-0.80-0.90-1.00-1.10-1.20-1.30-1.40-1.50 mm.
Ref. 06-1001AU

1AU



Konische frees - fraise conique.
Ø 0.90-1.00-1.20-1.40-1.60-1.80-2.10-2.30-2.50-2.70-2.90-3.10 mm.
Ref. 06-1005

5



Cylinderfrees - fraise cylindrique.
Ø 0.60-0.70-0.80-0.90-1.00-1.20-1.40-1.60-1.80-2.10-2.30 mm.
Ref. 06-1036

36



SET FREZEN IN PLASTIEKEN DOOSJE.
JEU DE FRAISES DANS UNE BOÎTE EN PLASTIQUE.



Holle frees - Fraise creuse.
 Ø 0.90-1.00-1.20-1.40-1.60-1.80-2.10-2.30-2.50-2.70-2.90-3.10 mm.
Ref. 06-1411



Zettersfrees - fraise de sertissage.
 Ø 1.00-1.25-1.50-1.75-2.00-2.25-2.50-2.75-3.00-3.25-3.50-3.75-4.00-
 4.25-4.50-4.75-5.00 mm.
Ref. 06-1413



Frees dubbel konisch 90° - fraise double conique 90°.
 Ø 0.90-1.00-1.10-1.20-1.30-1.40-1.50-1.60-1.70-1.80-1.90-2.00-
 2.10-2.30-2.40-2.50-2.60-2.70-2.80-2.90-3.00-3.10-3.30-3.50-
 3.70-4.00-4.20-4.50-4.70-5.00 mm.
Ref. 06-1414



Assortiment frezen - jeu de fraises.
Mod. 1 : 1.00-1.50-2.00-2.50-3.00-3.50-4.00-4.50-5.00 mm.
Mod. 5 : 1.00-1.40-1.80-2.30-2.90-3.30-3.50 mm.
Mod. 6 : 0.90-1.20-1.40-1.80-2.30-2.70-2.90-3.50-4.00-4.50 mm.
Mod. 36 : 0.80-1.00-1.20-1.40-1.60-1.80-2.10-2.50 mm.
Mod. 412 : 1.80-2.50-5.00 mm.
Ref. 06-1500



Set frezen voor pavé zetting - jeu de fraise pour pavé.
Mod. 4205S : 0.70-0.80-0.90-1.00 mm.
Mod. 1AU : 1.00-1.20-1.40-1.60-1.80-2.30 mm.
Mod. 231F : dikte /épaisseur 0.20 mm - Ø 2.30 mm.
 dikte /épaisseur 0.30 mm - Ø 2.30 mm.
Ref. 06-5120



Lege doos voor frezen, boren.
 Boîte de rangement pour fraises, mèches.
 30 stuks - 30 pièces.
Ref. 30-132



Lege doos voor frezen, boren.
 Boîte de rangement pour fraises, mèches.
 60 stuks - 60 pièces.
Ref. 30-133



Set diamantfrezen 'eco' versie.
 30 verschillende diamantfrezen un plastic doosje.
 Jeu de fraises diamantées version 'eco'.
 30 fraises diamantées différentes dans une boîte en plastique.
Ref. 06-930



BOREN - FORETS



Spiraalboor in gewoon staal - foret hélicoïdal en acier.

D1	0,50	0,60	0,70	0,80	0,90	1,00	1,10
L1	10,00	10,00	10,00	10,00	12,00	12,00	12,00
Ref.	01-203005	01-203006	01-203007	01-203008	01-203009	01-203010	01-203011
D1	1,20	1,30	1,40	1,50			
L1	12,00	12,00	12,00	12,00			
Ref.	01-203012	01-203013	01-203014	01-203015			

[Ref. 01-203M op webshop](#)



Spiraalboor in gewoon staal - foret hélicoïdal en acier..

D1	0,50	0,60	0,70	0,80	0,90	1,00	1,10
L1	10,00	10,00	10,00	10,00	12,00	12,00	12,00
Ref.	01-058050	01-058060	01-058070	01-058080	01-058090	01-058100	01-058110
D1	1,20	1,30	1,40	1,50	1,60	1,70	1,80
L1	12,00	12,00	12,00	12,00	12,00	12,00	12,00
Ref.	01-058120	01-058130	01-058140	01-058150	01-058160	01-058170	01-058180
D1	1,90	2,00	2,10	2,20	2,30		
L1	12,00	12,00	12,00	12,00	12,00		
Ref.	01-058190	01-058200	01-058210	01-058220	01-058230		

[Ref. 01-058A op webshop](#)



Spiraalboor in gewoon staal - foret hélicoïdal en acier..

D1	0,50	0,60	0,70	0,80	0,90	1,00	1,10
L1	10,00	10,00	10,00	10,00	12,00	12,00	12,00
Ref.	01-203050	01-203060	01-203070	01-203080	01-203090	01-203100	01-203110
D1	1,20	1,30	1,40	1,50	1,60	1,70	1,80
L1	12,00	12,00	12,00	12,00	12,00	12,00	12,00
Ref.	01-203120	01-203130	01-203140	01-203150	01-203160	01-203170	01-203180
D1	1,90	2,00	2,10	2,20	2,30		
L1	12,00	12,00	12,00	12,00	12,00		
Ref.	01-203190	01-203200	01-203210	01-203220	02-203230		

[Ref. 01-203 op webshop](#)



Lege doos voor frezen en boren.
Boîte de rangement pour fraises, mèches.
144 stuks - 144 pièces.
Ref. 30-130



NEW

Houten blok voor frezen en boren.
Support pour fraises et foretsen bois.
88 gaten - 88 trous
Ref. 30-139



Roterende kunststof houder voor frezen.
Support rotatif en plastique pour fraises.
115 posities - 115 positions.
Ref. 30-136



Houten doos voor frezen, boren. 100 stuks
Boîte de rangement en bois pour fraises, mèches. 100 pièces.
Ref. 30-137

HSS Spiraalboor - foret hélicoïdal (HSS = High Speed Steel)

D1	0,50	0,60	0,70	0,80	0,90	1,00
L1	10,00	10,00	10,00	10,00	12,00	12,00
Ref.	01-203050HSS	01-203060HSS	01-203070HSS	01-203080HSS	01-203090HSS	01-203100HSS
D1	1,10	1,20	1,30	1,40	1,50	1,60
L1	12,00	12,00	12,00	12,00	12,00	12,00
Ref.	01-203110HSS	01-203120HSS	01-203130HSS	01-203140HSS	01-203150HSS	01-203160HSS

[Ref. 01-203HSS op webshop](#)
HM 2 lippig spiraalboor - foret hélicoïdal HM 2 flancs. (HM = hardmetaal-carbure)
 (voor staal, platina, titanium, zilver en goud) (pour acier, platine, titanium, argent et or)

D1	0,70	0,80	0,90	1,00	1,10
L1	10,00	10,00	12,00	12,00	12,00
Ref.	01-4203S070	01-4203S080	01-4203S090	01-4203S100	01-4203S110
D1	1,20	1,30	1,40	1,50	1,60
L1	12,00	12,00	12,00	12,00	12,00
Ref.	01-4203S120	01-4203S130	01-4203S140	01-4203S150	01-4203S160

[Ref. 01-4203S op webshop](#)
HM 4 lippig spiraalboor - foret hélicoïdal HM 4 flancs. (HM = hardmetaal-carbure)
 (voor koraal en parels) (pour corail et perles)



D1	0,70	0,80	0,90	1,00	1,10	1,20	1,30
L1	10,00	10,00	12,00	12,00	12,00	12,00	12,00
Ref.	01-4203070	01-4203080	01-4203090	01-4203100	01-4203110	01-4203120	01-4203130
D1	1,40	1,50	1,60	1,80	2,10	2,30	
L1	12,00	12,00	12,00	12,00	12,00	12,00	
Ref.	01-4203140	01-4203150	01-4203160	01-4203180	01-4203210	01-4203230	

[Ref. 01-4203 op webshop](#)
Spiraalboor kort HM - foret hélicoïdal HM court.
 (HM = hardmetaal-carbure).

D1	0,70	0,80	0,90	1,00
L1	7,50	7,50	8,00	8,00
Ref.	01-4205070HM	01-4205080HM	01-4205090HM	01-4205100HM

[Ref. 01-4205 op webshop](#)
8203 Diamantboor - foret hélicoïdal diamanté.
 (voor glas en stenen)
 (pour verre et pierres)

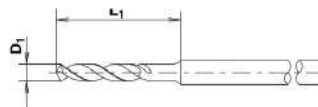
D1	0,80	0,90	1,00	1,10
L1	10,00	10,00	10,00	10,00
Ref.	01-439080	01-439090	01-439100	01-439110
D1	1,20	1,30	1,40	1,50
L1	12,00	12,00	12,00	12,00
Ref.	01-439120	01-439130	01-439140	01-439150

[Ref. 01-439 op webshop](#)
Parelboor - foret pour perles.

D1	0,90	1,00	1,20	1,40
L1	12,00	12,00	12,00	12,00
Ref.	01-417090	01-417100	01-417120	01-417140

[Ref. 01-417 op webshop](#)

**AU frezen zijn ideaal voor het werken in harde witgoud legeringen, platina, titaan en in edelstaal.
Les fraises Au conviennent très bien pour travailler dans l'or gris dur, platine, titane ou en acier inoxydable.**

1AU



Ø	0,40	0,50	0,60	0,70	0,80	0,90	1,00
Ref.	06-001040AU	06-001050AU	06-001060AU	06-001070AU	06-001080AU	06-001090AU	06-001100AU
Ø	1,10	1,20	1,30	1,40	1,50	1,60	1,70
Ref.	06-001110AU	06-001120AU	06-001130AU	06-001140AU	06-001150AU	06-001160AU	06-001170AU
Ø	1,80	1,90	2,00	2,10	2,20	2,30	
Ref.	06-001180AU	06-001190AU	06-001200AU	06-001210AU	06-001220AU	06-001230AU	

[Ref. 06-001AU op webshop](#)

1ZAU



**Zeer fijne bol/cilinderfrees in hardmetaal op stift van 2.35 mm
Fraise très fine boule/cylindrique en carbure sur tige de 2.35 mm.**

D1	0,20	0,30	0,40
L1	0,40	0,60	0,80
Ref.	06-0010201ZAU	06-0010301ZAU	06-0010401ZAU

[Ref. 06-001ZAU op webshop](#)

38AU



D1	0,60	0,70	0,80	0,90	1,00
L1	3,00	3,30	3,50	4,00	4,00
α	4,8	4,7	4,9	4,3	4,3
Ref.	06-038AU060	06-038AU070	06-038AU080	06-038AU090	06-038AU100

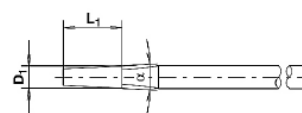

[Ref. 06-038AU op webshop](#)

414AU



D1	0,70	0,80	0,90	1,00	1,10	1,20	1,30
L1	0,41	0,46	0,52	0,58	0,64	0,69	0,76
α	90°	90°	90°	90°	90°	90°	90°
Ref.	06-414AU070	06-414AU080	06-414AU090	06-414AU100	06-414AU110	06-414AU120	06-414AU130
D1	1,40	1,50	1,60	1,70	1,80	1,90	2,00
L1	0,81	0,88	0,93	0,99	1,04	1,11	1,16
α	90°	90°	90°	90°	90°	90°	90°
Ref.	06-414AU140	06-414AU150	06-414AU160	06-414AU170	06-414AU180	06-414AU190	06-414AU200

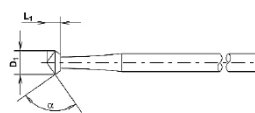

[Ref. 06-414AU op webshop](#)

NEW

**De nieuwe hardmetaalfrees is een combinatie van spiraalboor en een bolfrees.
Le nouveau foret en carbure est la combinaison inégalee d'un foret hélicoïdal et un foret boule.**

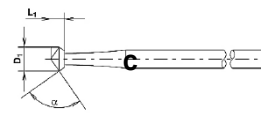

447AU



	0,90	1,00	1,10	1,20	1,30	1,40
	0,90	1,00	1,10	1,20	1,30	1,40
Ref.	06-447AU090	06-447AU100	06-447AU110	06-447AU120	06-049160	06-049180
	1,40	1,50	1,60			
	1,40	1,50	1,60			
Ref.	06-447AU140	06-447AU150	06-447AU160			

[Ref. 06-447AU op webshop](#)

Hardmetaalfrezen

Ideaal voor het werken in harde witgoudlegeringen of in edelstaal.

Fraises en carbure

Convient pour travailler dans les alliages d'or gris dur ou en acier inoxydable



23R



D1	0,80	1,00	1,20	1,40	1,60
L1	3,50	4,00	4,50	4,50	5,00
α	4,9	4,3	5,0	6,3	6,8
Ref.	06-023R080HM	06-023R100HM	06-023R120HM	06-023R140HM	06-023R160HM

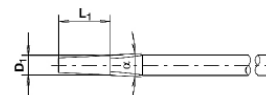

Ref. 06-023R op webshop

23SR



D1	0,80	1,00
L1	4,00	4,00
α	7,6	9,2
Ref.	06-023SR080HM	06-023SR100HM

Ref. 06-023SR op webshop

23SRX



D1	0,80	1,00
L1	4,00	4,00
α	7,6	9,2
Ref.	06-023SRX080HM	06-023SRX100HM

Ref. 06-023SRX op webshop

31



D1	0,80	0,90	1,00	1,20	1,40	1,60
L1	3,50	4,00	4,00	4,50	4,50	5,00
Ref.	06-031HM080	06-031HM090	06-031HM100	06-031HM120	06-031HM140	06-031HM160
D1	1,80	2,10	2,30			
L1	5,00	5,50	5,50			
Ref.	06-031HM180	06-031HM210	06-031HM230			

Ref. 06-031HM op webshop

33



D1	0,80	0,90	1,00	1,20	1,40	1,60
L1	3,50	4,00	4,00	4,50	4,50	5,00
α	4,9°	4,3°	4,3°	5,0°	6,3°	6,8°
Ref.	06-033HM080	06-033HM090	06-033HM100	06-033HM120	06-033HM140	06-033HM160
D1	1,80	2,10	2,30			
L1	5,00	5,50	5,50			
α	8,0°	9,3°	10,3°			
Ref.	06-033HM180	06-033HM210	06-033HM230			

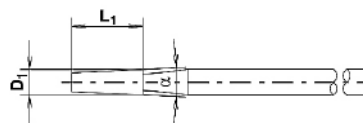

Ref. 06-033HM op webshop

Zaagfrees op stift van 2.35 mm.

Fraise scie sur tige de 2.35 mm.

231F



231FL



231FXL



D1	2,30	2,30	2,30
L1	0,20	0,30	0,40
Ref.	06-231F230	06-231FL230	06-231FXL230

Ref. 06-231F op webshop



Carbide cutter SPEED

Om de binnenkant van gietringen te bewerken of soldeernaden weg te werken.

Convenable pour enlever de grandes quantités de métal par exemple une tige de coulée.

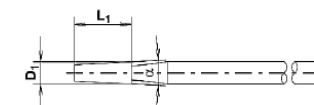

D1	6,00
L1	13,00
Ref.	06-T426S

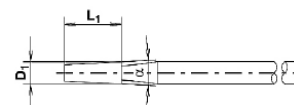

D1	6,00
L1	13,00
Ref.	06-T429S

DIAMANTFREZEN - FRAISES DIAMANTÉES

Diamantfrezes zijn geschikt voor het bewerken van harde materialen, zoals keramiek, glas, edelmetalen, porselein, halfedelstenen en email. Het gebruik van een koelvloeistof verlengt de levensduur van de diamantfrees. Les outils diamantés sont appropriés pour travailler des matériaux durs comme la céramique, le verre, les métaux précieux, la porcelaine, des pierres semi-précieuses et l'émail. L'utilisation d'un liquide de refroidissement augmente la longévité de l'outil.

korrel fijn - grain fin

854R

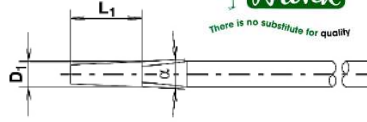
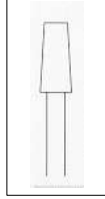

D1	3,30	4,00
L1	9,00	9,00
α	6,0°	6,5°
Ref.	06-854R330	06-854R400

korrel medium - grain moyen

801



D1	0,90	1,00	1,20	1,40	1,60	1,80
L1	0,90	1,00	1,20	1,40	1,60	1,80
Ref.	06-801090	06-801100	06-801120	06-801140	06-801160	06-801180
D1	2,10	2,30	2,90	3,50	4,20	5,00
L1	2,10	2,30	2,90	3,50	4,00	4,80
Ref.	06-801210	06-801230	06-801290	06-801350	06-801420	06-801500

805

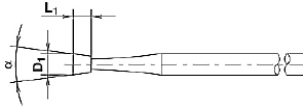

D1	1,20	1,40	1,60	1,80	2,10	2,30
L1	1,50	1,60	1,70	1,80	2,10	2,30
α	12,1°	14,2°	16,6°	14,8°	17,5°	17,2°
Ref.	06-805120	06-805140	06-805160	06-805180	06-805210	06-805230

807

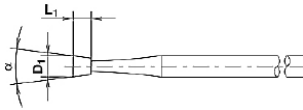

D1	1,60	2,30
L1	4,00	6,00
α	5,7°	5,7°
Ref.	06-807160	06-807230

812



D1	5,50
L1	3,00
α	63,3°
Ref.	06-812550

818

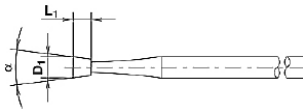

D1	2,30	3,50	5,00	7,00
L1	0,60	0,60	0,60	0,60
Ref.	06-818230	06-818350	06-818500	06-818700

820



D1	6,00
L1	2,50
Ref.	06-820550

825

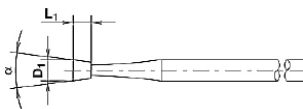

D1	5,00	6,00
L1	1,10	1,30
Ref.	06-825500	06-825600

836

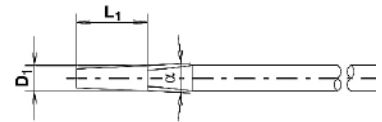

D1	1,20	1,40	2,70
L1	6,00	6,00	6,00
Ref.	06-836120	06-836140	06-836-270

835

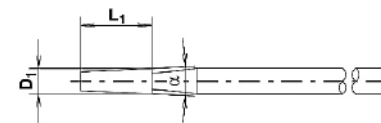

D1	1,20	1,40	1,60	1,80	2,10	2,30
L1	1,50	1,60	1,70	1,80	2,10	2,30
Ref.	06-835120	06-835140	06-835160	06-835180	06-835210	06-835230

korrel medium - grain moyen

837

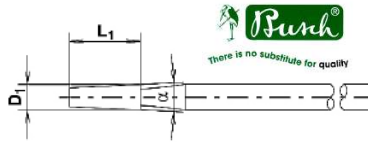

D1	1,40	1,60	2,30
L1	8,00	8,00	8,00
Ref.	06-837140	06-837160	06-837230

840

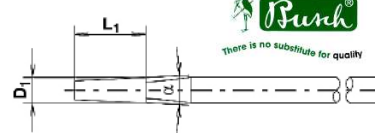

D1	5,50	10,00
L1	7,00	10,00
Ref.	06-840550	06-840100

841

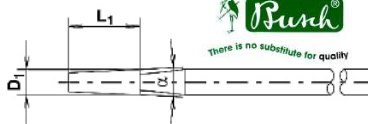

D1	3,50
L1	3,50
Ref.	06-841350

842



D1	2,10
L1	12,00
Ref.	06-842210

842R



D1	2,10
L1	12,00
Ref.	06-842R210

845

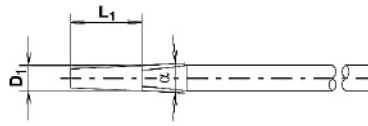

D1	1,00	1,20	1,60
L1	4,00	4,00	4,00
α	5,0°	6,1°	5,9°
Ref.	06-845100	06-845120	06-845160

846



D1	2,50
L1	7,00
α	7,0°
Ref.	06-846250

847

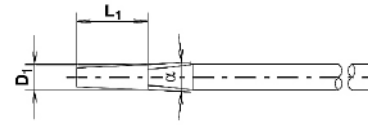

D1	1,40	1,80	2,30
L1	8,00	8,00	8,00
α	3,6°	4,7°	6,0°
Ref.	06-847140	06-847180	06-847230

848



D1	1,60	1,80
L1	10,00	10,00
α	3,9°	3,5°
Ref.	06-848160	06-848180

850

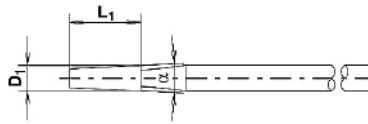

D1	1,40	1,60	2,30	3,70
L1	10,00	10,00	10,00	14,00
α	3,8°	3,6°	6,1°	9,4°
Ref.	06-850140	06-850160	06-850230	06-850370

852

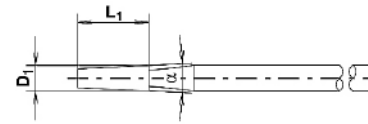

D1	2,30	2,70	3,10	3,70	5,00
L1	6,00	7,00	7,00	7,00	7,00
α	18,2°	18,5°	21,0°	25,9°	36,1°
Ref.	06-852230	06-852270	06-852310	06-852370	06-852500

854

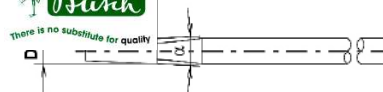

D1	3,30	4,00	5,00
L1	9,00	9,00	9,00
α	6,0°	6,5°	/
Ref.	06-854330	06-854400	06-854500

DIAMANTFREZEN - FRAISES DIAMANTÉES

korrel medium - grain moyen

858

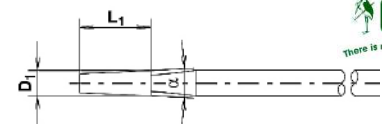

D1	1,40
L1	8,00
α	6,6°
Ref.	06-858140

859



D1	1,40	1,80	2,30
L1	10,00	10,00	10,00
α	5,3°	7,6°	10,5°
Ref.	06-859140	06-859180	06-859230

893

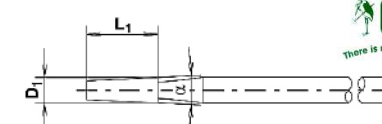

D1	4,70	6,00
L1	20,00	20,00
α	16,1°	16,1°
Ref.	06-893470	06-893600

862



D1	1,40	1,80	2,30
L1	8,00	8,00	8,00
Ref.	06-862140	06-862180	06-862230

863

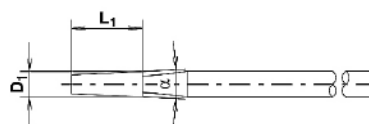

D1	1,20	1,60	2,50	3,10
L1	10,00	10,00	10,00	10,00
Ref.	06-863120	06-863160	06-863250	06-863310

894



D1	6,00
L1	14,00
α	17,0°
Ref.	06-894600

860

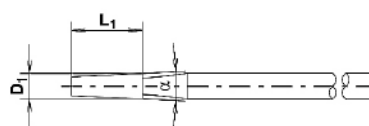

D1	1,20	1,60	1,80
L1	10,00	10,00	10,00
Ref.	06-860120	06-860160	06-860180

909

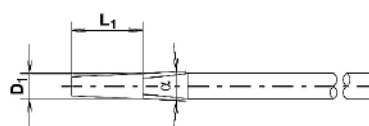

D1	4,00	5,50
L1	1,00	2,00
Ref.	06-909400	06-909550

korrel extra grof - grain super gros

5893

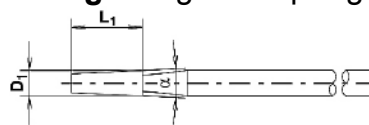

D1	6,50
L1	20,30
α	14,2°
Ref.	06-5893

5894



D1	6,50
L1	14,30
α	17,0°
Ref.	06-5894

Slagrad hardmetaal.

Om oneffenheden weg te werken.

Rouleau à refouler en carbure.

Pour les ouvrages bosselés sur tous matériaux de bijouterie ductiles.



Ø	6,00 mm
L1	13,00
Ref.	06-RR426M



Ø	6,00 mm
L1	13,00
Ref.	06-RR426F



Medium 22 vlakken op stift van 2.35 mm.
Medium 22 facettes sur tige de 2.35 mm.

Fijn 36 vlakken op stift van 2.35 mm.
Fin 36 facettes sur tige de 2.35 mm.

DIAMANTSCHIJVEN OP STIFT VAN 2.35 MM
DISQUES DIAMANTÉS SUR TIGE DE 2.35 MM



korrel fijn - grain fin

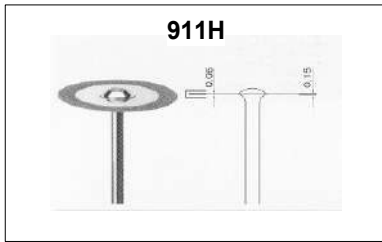

D1	22,00
L1	0,15
D3	16
Ref.	06-911H

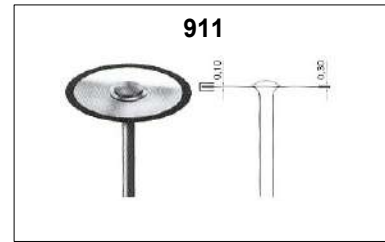

D1	22,00
L1	0,30
D3	18
Ref.	06-911

korrel fijn - grain fin

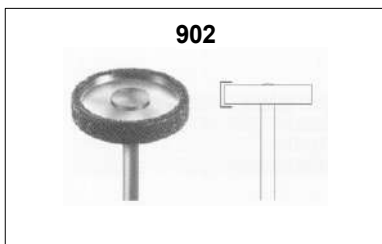

D1	15,00
L1	3,20
Ref.	06-902

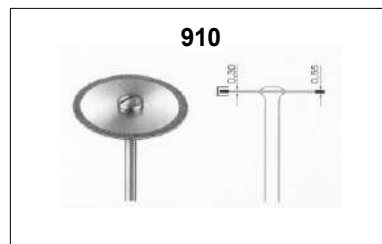

D1	22,00
L1	0,55
D3	19
Ref.	06-910

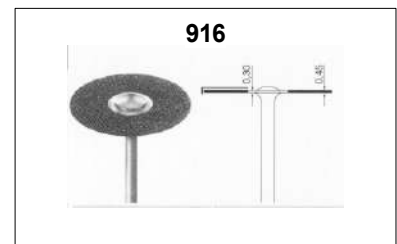

D1	22,00
L1	0,45
D3	8,50
Ref.	06-916

STARLIGHT polisher hardmetaal.
 Glanzend polijsten voor platina en goud.
 Polissoir STARLIGHT en carbure.
 Polissage brillant pour le platine et l'or.



Ø 6.00 mm
 Ref. 06-5550

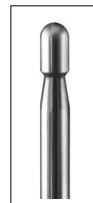

Ø 2.30 mm
 Ref. 06-5552



Ø 2.30 mm
 Ref. 06-5553

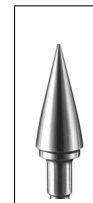

Ø 6.00 mm
 Ref. 06-5554



NEW

Carbide Cutter Speed

De TiN-laag optimaliseert de levensduur van het gereedschap zie ook pagina 41
 La couche de TiN optimise la longévité de l'outil voir aussi sur la page 41.



Ø	050
D1	5,00
L1	13,0

Ref. 06-T434S



Ø	031	065
D1	3,10	6,00
L1	7,00	13,0

Ref. 06-T431S



Mini-galvano BUKO.

Speciaal ontworpen voor de kleine werkplaats.
 Dit toestel is niet geschikt om grote hoeveelheden in 1 keer te verwerken.
 Het toestel is voorzien van een aansluiting voor stiftgalvanisatie.
 Afmetingen /dimensions : 600x180x220 mm. 0-12 Volt/220V met of zonder beweging.
 Spécialement construit pour les petits ateliers.
 Cet appareil n'est pas adapté pour traiter plusieurs pièces en une fois.
 Prévu d'un jonction pour la galvanisation à crayon.
Ref. 07-2000



Galvano extensie BUKO.

Modulair galvanosysteem met beweging voor baden van 3 liter inhoud.
 Aan te sluiten op een gelijkrichter.
 Extension Galvano BUKO.
 Système modulaire de porte-cuve de 3 litre avec mouvement.
 À raccorder au redresseur.
Ref. 07-2010 : 3 liter inhoud - contenu
Ref. 07-2011 : 5 liter inhoud - contenu
Ref. 07-2012 : 10 liter inhoud - contenu
 Voorafbestellen - pré-commande

Gelijkrichter BUKO.

Redresseur BUKO

Kenmerken / Caractéristiques :

- LED display voor spanning en stroom /écran LED de voltage et de courant
- beveiligingsmodus : stroombeperking /
mode de protection : limitation de courant
- beveiligd door zekering / protection par fusible

Specificaties / specifications :

Ingangsspanning / tension d'entrée : 230 VAC 50 Hz
 Uitgangsspanning / voltage de sortie : 0 - 30 VDC max.
 Uitgangsstroom / courant de sortie : 0 - 20 A max.
 Rimpelspanning / tension d'ondulation : ≤ 1.5 mV
 Afmetingen / dimensions : 265 x 140 x 360 mm
 Gewicht / poids : 20 kg
 Zekering / fusible : F8

Ref. 07-2033

Voorafbestellen - pré-commande



Verwarmingsplaat met magnetisch roerwerk.

Regelbare instelling temperatuur 50-540°C
 Regelbare instelling snelheid van de roerstaaf 50-1500tr/min
 Geleverd met roerstaaf.
 Unité de chauffage avec mélangeur magnétique.
 Réglage de température avec écran 50-540°C.
 Réglage de la vitesse de l'agitateur 50-1500tr/min
 Fourni avec un barreau d'agitation.

Ref. 07-3100 Afmetingen/dimensions 254 x 127 x 91 mm

Ref. 07-3180 Afmetingen/dimensions 330 x 208 x 97 mm



Magnetische roerstift 25 x 8 mm.

Barreau d'agitation magnétique 25 x 8 mm.

Ref. 07-3001





Bakje in kunststof voor Mini-galvano Buko.
Cuve en plastic pour Mini-galvano Buko.
1 liter.
Ref. 07-2001



Kunststof bad uit PPH.
Cuve en plastic PPH.
1,5 liter.
Ref. 07-7660



Pyrex beker voor galvano Buko.
Cuve en verre galvano Buko.
Ref. 07-20011 : 1 liter
Ref. 07-2002 : 2 liter
Ref. 07-2003 : 3 liter
Ref. 07-2005 : 5 liter



Kunststof bad uit PPH.
Cuve en plastic PPH.
3 liter.
Ref. 07-7661



Temperatuurregelaar 30 -110°C.
Vereist bij sommige baden (T°C)
Régulateur de température.
Nécessaire pour certains bains (T°C)
Te gebruiken met ref. 07-77011.
À utiliser avec réf. 07-77011.
Ref. 07-7702



Quartz verwarmingselement.
Élément chauffant quartz.
180 Watt - Ø 20 mm
Ref. 07-77011



Verwarmingselement.
Ingebouwde temperatuurregelaar en thermostaat.
Max. temp. 32°C - 220V- 25 Watt - lengte 120mm.
Élément chauffant.
Régulation de la température et thermostat incorporé.
Temp. max. 32°C -220V - 25 Watt - longueur 120 mm.
Ref. 07-7715



Digitale thermometer.
Meetbereik : -45°C tot + 200°C
Geleverd met batterij LR44
Thermomètre digital.
Zonde de température : -45°C à +200°C.
Livré avec pile LR44
Ref. 07-7716



Kathoderek voor kettingen.
12 haken - 70x150 mm.
Échelle pour chaînes.
12 crochets - 70x150 mm.
Ref. 07-7708K



Kathoderek voor ringen.
12 haken - 70x150 mm.
Échelle pour bagues.
12 crochets - 70x150 mm.
Ref. 07-7708

Kathoderek.
Porte cathode.
Ref. 07-7703

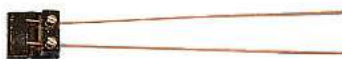

Stiftgalvaniseertoestel "Wieland" PRO.

Voor het plaatselijk galvaniseren.
Appareil à galvaniser à fibre "Wieland" PRO.
Pour des dépôts de galvanisation partiel.
Geleverd met / livré avec :

- transfo/ transfo
- 1 elektrodenstift / 1 stylo porte électrode
- contactkabel met klem / cable de contact
- 1 glazen potje / 1 récipient en verre

220 V

Ref. 07-7530

Voorafbestellen - pré-commande



Stiftgalvaniseertoestel "Silex" ECO.

Voor het plaatselijk galvaniseren.
Appareil à galvaniser à fibre.
Pour des dépôts de galvanisation partiel.
Geleverd met / livré avec :

- transfo/ transfo
- 1 elektrodenstift / 1 stylo porte électrode
- contactkabel met klem / cable de contact
- 1 plastic potje / 1 récipient en plastique

220 V

Ref. 07-7530ECO



Contactklem met kabel voor de rhodnette.

Pince de contact et cable pour la rhodnette.

Ref. 07-7535E



Electrodenstift Platinex III.

Stylo porte électrode Platinex III.

Ref. 07-7533A



Vervangfeuter voor elektrodenstift.

Feutre de rechange pour stylo porte électrode.

Ref. 07-7536 fijn - fin

Ref. 07-7533 standaard - standard



Vervangfeuter voor elektrodenstift.

Feutre de rechange pour stylo porte électrode.

Ref. 07-7533B bruin - brun ECO

Afdekstift .

Droogtijd : 3 - 5 minuten.

Verwijderen met aceton.

Crayon de protection fin.

Temps de séchage : 3 - 5 minutes.

Enlever avec de l'acétone.

Fijn / Fin : Ref. 07-9009S



Afdekstift .

Droogtijd : 3 - 5 minuten.

Verwijderen met aceton.

Crayon de protection fin.

Temps de séchage : 3 - 5 minutes.

Enlever avec de l'acétone.

Breed / large : Ref. 07-9009B



Afdeklak rood 100 ml.

Om te zorgen dat een bepaald deel van een juweel niet gegalvaniseerd wordt.

Droogtijd : minimum 15 - 20 minuten.

Verwijderen met aceton.

Laque de protection rouge 100 ml.

Qui sert a protéger les endroits qui ne doivent pas être galvaniser.

Temps de séchage : min. 15 - 20 minuten.

Enlever avec de l'acétone.

Ref. 07-6212R



Afdeklak blauw 100 ml.

Geschikt voor baden die moeten verwarmd worden.

Om te zorgen dat een bepaald deel van een juweel niet gegalvaniseerd wordt.

Droogtijd : minimum 24 uren.

Laque de protection bleu 100 ml.

Convient aux bains qui doivent être chauffés.

Qui sert a protéger les endroits qui ne doivent pas être galvaniser.

Temps de séchage : min. 24 heures.

Ref. 07-6212R





WIELAND
ELECTROLYTIC

Ontvettingsbad voor rhodinette.
Bain de dégraissage pour rhodinette.
Temperatuur : 50-80°C
Stroomloos - sans courant
Tijd / temps : 1-10 minutes.
Anode : /
Ref. 07-7926 1 liter



WIELAND
ELECTROLYTIC

Ontvettingsbad ZFM, elektrolytisch ontvettingsbad .
Gebruik : 50 gr oplossen in 1 liter water
Bain de dégraissage ZFM, dégraissage électrolytique.
Utilisation : dissoudre 50 gr dans l'eau.
Temperatuur : 15-30°C
6-8 Volt
Tijd / temps : 30-180 secondes
Anode : edelstaal / acier inoxydable.
Ref. 07-7925 500 gr = 10 liter

 **Heimerle + Meule**
Heimerle + Meule Group



Ontvettingsbad Heimerle & Meule, elektrolytisch ontvetten.
Gebruik : 60-80 gr oplossen in 1 liter water.
Bain de dégraissage électrolytique.
Utilisation : dissoudre 60-80 gr dans l'eau.
Temperatuur : 20-25°C
6-8 Volt
Tijd / temps : 30 secondes.
Anode : edelstaal / acier inoxydable
Ref. 07-7925HM 1000 gr = +/- 12 liter



Décapant.
Om het metaal te activeren.
Voorwerp dompelen in décapant.
Décapant pour activer le métal
Temperatuur : 20-25°C
Stroomloos - sans courant
Tijd / temps : 10 secondes.
Anode : /
Ref. 07-7900 1 liter

**BADEN VOOR GEBRUIK MET STIFT
BAINS POUR UTILISATION AVEC STYLO PORTE-ÉLECTRODE**

WIELAND
ELECTROLYTIC



Gebruik : Voor de verschillende baden heeft u verschillende spanningen nodig.
Utilisation : pour les différents bains, vous avez besoin de différentes tensions.

- Ref. 07-7820** Fijn goud/ or fin 24ct 2 gr
 - Ref. 07-7821** Geel goud/ or jaune 18ct 2 gr
 - Ref. 07-7823** Rood goud/ or rouge 2 gr
 - Ref. 07-7890** Zilver / Ag 3 gr.
 - Ref. 07-7825** Palladium 2 gr
- Inhoud / contenu : 100 ml

WIELAND
ELECTROLYTIC



- Ref. 07-7852** Rodium wit / rhodium blanc 2 gr
 - Ref. 07-7853** Rodium zwart / rhodium noir 2 gr
 - Ref. 07-7653** Rodium blauw / rhodium bleu 2 gr
- Inhoud / contenu : 100 ml

WIELAND
EDMONTALITE
BADEN VOOR ONDERDOMPELING
BAINS POUR IMMERSION
Rodiumbad.

Gebruik : aanvullen met demi-water tot 1 liter.

Bain rhodium.

Utilisation : compléter avec de l'eau déminéralisée jusqu'à 1 litre.

Temperatuur : 20-35°C

2,3 Volt (2,1-4,0 Volt)

Tijd / temps : 2 minuten

Anode : geplatineerd titaan / titane platiné.

Inhoud / contenu : 100 ml

Rhodium : 2 gr

Ref. 07-7851 wit / blanc**Ref. 07-7856** zwart / noir

LEGOR®

**Rodiumbad extra zwart.**

Bain rhodium extra .

Temperatuur : 25-35°C

2,4 - 3 Volt (Volt)

Tijd / temps : 1 - 3 minuten

Anode : geplatineerd titaan / titane platiné.

Inhoud / contenu : 1000 ml

Rhodium : 2 gr

Ref. 07-7857

LEGOR®

NEW

**Platina/Ruthenium bad.**

Bain platine/Ruthenium .

Temperatuur : 30-50°C

1,5 - 3,0 Volt (Volt)

Tijd / temps : 45 - 300 sec

Anode : geplatineerd titaan / titane platiné.

Inhoud / contenu : 1000 ml

Platine : 2 gr / Ruthenium : 1 gr

Ref. 07-7858**Acid Dip, uitstekende acitvator .**

Gebruik : 5 gr oplossen in 1 liter water voor zamac.

40 gr oplossen in 1 liter water voor andere metalen.

Acid Dip, un activateur excellent.

Utilisation : dissoudre 5 gr/litre dans l'eau pour le zamac.

dissoudre 40gr/litre dans l'eau pour les autres métaux.

Temperatuur : 30°C

Stroomloos - sans courant

Tijd / temps : 30 - 60 seconden

Anode : /

Spoelen voor en na gebruik / rinçage avant et après utilisation.

Ref. 07-7901 1 kg**Kleurverguldbad.**

Gebruik : aanvullen met demi-water tot 1 liter.

Bain d'or nuancé.

Utilisation : compléter avec de l'eau déminéralisée jusqu'à 1 litre.

Temperatuur : 50-60°C

6-8 Volt

Tijd / temps : 20-30 seconden

Beweging / mouvement

Anode : edelstaal / acier inoxydable

Ref. 07-77801N : 1N14 : 14 ct**Ref. 07-77802N** : 2N18 : 18 ct**Ref. 07-77803N** : 3N : geel - jaune**Ref. 07-77804N** : 4N : roze - rosé**Ref. 07-77805N** : 5N : rood - rouge**Ref. 07-7780FF** : FF : fijn goud - or fin 24ct

Inhoud / contenu : 100 ml - Au : 1 gr

WIELAND
EDMONTALITE

WIELAND
Edelmetalle



Hardglans verguldbaden.

Gebruik : oplossen in 1 liter demi-water.

Bain d'or dur.

Utilisation : dissoudre dans 1 litre d'eau déminéralisée.

Temperatuur : 50-60°C

6-8 Volt

Tijd / temps : 20-30 seconden

Beweging / mouvement

Anode : edelstaal / acier inoxydable.

Ref. 07-77804H Roze / rosé

Ref. 07-77805H Rood / rouge

Au : 1 gr

WIELAND
Edelmetalle



Goudbaden.

Gebruik : klaar voor gebruik.

Bain d'or.

Utilisation : prêt à utiliser

Temperatuur : 20-30°C

2,8-3,5 Volt

Tijd - temps : 10-45 minuten

Beweging / mouvement

Anode : geplatineerd titaan / titane platiné

Ref. 07-7775SC fijn goud / or fin 24ct

Ref. 07-7775SI 18 ct

Inhoud : 1 liter

Au : 4 gr

WIELAND
Edelmetalle



Hechtingsbad voor roestvrij staal, messing en zilver .

Gebruik : klaar voor gebruik.

Bain adhésif pour acier inoxydable, laiton et argent.

Utilisation : prêt à utiliser.

Temperatuur : 20-30°C

3,0-4,0 Volt

Tijd / temps : 10-25 minuten

Beweging / mouvement

Anode : geplatineerd titaan / titane platiné

Ref. 07-7771

Inhoud / contenu : 1 liter

Au : 3 gr

WIELAND
Edelmetalle



Cyanidisch koperbad voor tin en zamac.

Gebruik : klaar voor gebruik

Bain de cuivre cyanuré pour étain et zamac.

Utilisation : prêt à utiliser.

Temperatuur : 18-25°C

1,5-3 Volt

Tijd / temps : 5-15 minuten

Beweging / mouvement

Anode : koper / cuivre

Ref. 07-7891

Inhoud / contenu : 1 liter

WIELAND
Edelmetalle



Glanskoperbad voor messing, brons en staal.

Gebruik : klaar voor gebruik.

Bain de cuivre électroformage pour laiton, bronze et acier.

Utilisation : prêt à utiliser.

Temperatuur : 20-30°C

0,3-1,6 Volt

Tijd / temps : 5-15 minuten

Beweging / mouvement

Anode : koper/cuivre

Ref. 07-7892

Inhoud / contenu : 1 liter



Glanzsilberbad 1 liter.

Anode : zilver
 Gebruiken met beweging.
 Tijdsduur : 5 - 55 minuten.
 Temperatuur : 20 - 30°C.
 Bain d'argent brillant.
 Anode : argent
 À utiliser avec mouvement.
 Temps : 5 - 55 minutes
 Température : 20 - 30°C
 30 gr Ag/l.
Ref. 07-7861 1 liter

enkel op bestelling
 uniquement sur commande

Nikkelbad.

Anode : nikkel
 Gebruiken met beweging.
 Tijdsduur : 1 - 2 minuten.
 Temperatuur : 50 - 65°C.
 Bain nickel.
 Anode : nickel
 À utiliser avec mouvement.
 Temps : 1 - 2 minuten
 Température : 50 - 65°C
Ref. 07-7862 1 liter -



Zilverbeschermbad Antitarnish - A100.

Wordt gebruikt voor het aanbrengen van een bescherm laag op zilver, koper, messing,...
 Het bad moet verwarmd worden tijdens het gebruik.
 Bain de protection Antitarnish - A100
 C'est un produit qui donne une couche anti-oxydante sur argent, cuivre ou laiton.
 Le bain doit être chauffé pour utilisation.
Ref. 15-131



Edelstaal anode.

Om te onvetten en kleurbaden.
 Anode inoxydable.
 Pour dégraissage et bain d'or nuancé.
Ref. 07-7711 110 x 60 mm



Geplatineerd titaan anode.

Om te rhodineren en vergulden.
 Anode titane platiné.
 Pour rhodier et dorer.
Ref. 07-7709 100 x 30 mm voor 1 liter
Ref. 07-7710 110 x 60 mm voor 3 liter



Zilver anode.

Om te verzilveren.
 Anode inoxydable.
 Pour argenter.
 Ag : 105 gr
Ref. 07-7714 100 x 50 x 2 mm



Koper anode.

Om te verkoperen.
 Anode cuivre.
 Pour bain cuivre.
Ref. 07-7713 100 x 50 mm



Nikkel anode.

Om te vernikkelen.
 Anode nickel.
 Pour bain nickel.
Ref. 07-7712 100 x 50 mm



SRS 863 Pink



Roze was per kg.

Algemeen gebruik met hoge flexibiliteit, gereduceerde krimp en glad oppervlak.
Cire rose par kg.
Usage général avec une grande souplesse, une faible retraite et surface très lisse.
72-74°C

Ref. 09-0863

SRS 864 Red



Rode was per kg.

Kleine krimp, geschikt voor grote vlakke stukken. Deze was kan gesculpeerd worden.
Cire rouge par kg.
Très faible retraite pour des grandes pièces, facile à sculpter.
72-74°C

Ref. 09-0864

SRS 865 Green



Groene was per kg.

Algemeen gebruik met hoge flexibiliteit. Iets minder vloeibaar dan de rose was.
Cire verte par kg.
Usage général avec une grande souplesse. Légèrement moins fluide que la cire rose.
72-74°C

Ref. 09-0865

SRS 866 Blue



Blauwe was per kg.

Zeer flexibele was voor fragiele stukken, effen en glanzend oppervlak.
Cire bleue par kg.
Très flexible pour pièces fragiles. Surfaces lisses et brillantes..
72-74°C

Ref. 09-0866



Universeel roze was per kg.

Flexibel, lage injecteer temperatuur. Licht geparfumeerd.
Universelle cire rose par kg.
Souple, injection à basse température. Légèrement parfumée.
65-68,5°C

Ref. 09-0867



Meca Wax beige was per kg.

Geen vervorming, gereduceerde krimp.
Meca wax cire beige par kg.
Pas de déformation, retrait très faible.
58-63°C

Ref. 09-0868



Bul'O paarse was per kg.

Hoge nauwkeurigheid en voor detailweergave.
Bulo'O Cire violette par kg.
Spéciale pour les fontes de grande précision et la reproduction fidèle des détails.
63°C

Ref. 09-0869

Castaldo Super Cera spuitwas.

Gemaakt van 100% natuurlijke ingrediënten. Veilig - niet giftig.
Castaldo Super Cera cire à injecter.
Fabriqué d'ingrédients 100% naturels. Non dangereux - non toxique.

Injecteerwas, in diverse kleuren voor diverse toepassingen.

Cire à injecter, différentes couleurs pour différentes applications.

Ref. 09-0910 : Aqua

Ref. 09-0911 : Orange

Ref. 09-0912 : Red

Ref. 09-0913 : Gold

Ref. 09-0914 : Green

kleur	flexibiliteit	vulling	minimale krimp	minimale inzakking	voor grote voorwerpen	voor fijn werk
couleur	flexibilité	remplissage	rétrécissement minimal	affaissement minimal	pour grands objets	pour travail détaillé
AQUA	XXX	XXX	O	O	O	XXX
ORANGE	XX	XX	X	O	O	XX
RED	O	X	XX	X	X	O
GOLD	O	O	XXX	XXX	XXX	X
GREEN	X	XX	XXX	XX	XX	XX

O = niet geschikt - pas convenable - unsuitable XXX = zeer geschikt - très convenable - very suitable

Castaldo Plast-O-Wax.

Uitermate flexibel, wasmodel breekt niet, lange levensduur van wasmodel
Extrêmement flexible, modèle en cire ne casse pas, longue durée de vie.
71°C

Verpakt per 2 kg.
Emballé par 2 kg.
Ref. 09-0915

Castaldo Golden River Wax.

Toevoegmiddel (een hand vol) om de vloeibaarheid van was te verbeteren.
Additif (une poignée) pour améliorer la fluidité de la cire.

Verpakt per 2 kg.
Emballé par 2 kg.
Ref. 09-0916

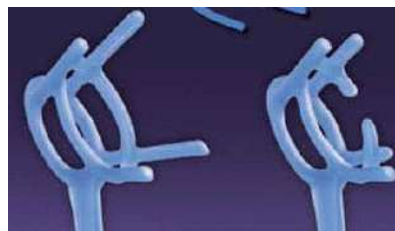

met / avec

zonder / sans

NEW

Groene was GRS 'Premium R35WF'.

Uitermate geschikt voor het reproduceren van grotere objecten met veel details.
Vrij harde en stevige was maar toch flexibel en makkelijk te verwijderen uit de mal.
Cire verte GRS 'Premium R35WF'.

Spécialement conçu pour reproduire des grands objets avec beaucoup de détails.
Dur et rigide mais également flexible. Elle s'enlève facilement du moule.

Injecteer temperatuur / Température à injecter : 72°C

Verpakt per kg / Emballé par kg.

Ref. 09-870

**WASINJECTOREN
INJECTEURS DE CIRE**



Model 1500M
160x160x520 mm
Cap. 1,5 liter - 160 Watt
Ref. 09-0920



Model 2500M
194x194x520 mm
Cap. 2,5 liter - 320 Watt
Ref. 09-0921

Manuele wasinjector met handpomp.
De temperatuur is digitaal afleesbaar en de druk wordt met een handpomp gemaakt. Stabiele temperatuur en homogene wasmassa zijn de belangrijkste kenmerken van deze injectoren. Injecteur de cire avec pompe à main. L'affichage de la température est digitale et la pression est faite par la pompe à main. La stabilité de la température et l'homogénéité de la cire sont les caractéristiques les plus importants de cette machine.



Elektrisch wasmes 'Touchamatic' Pepetools.
Licht en handig wasmes geleverd met 4 verschillende punten. Snelle opwarming bij contact van waspen. Fer de cire électrique 'Touchamatic' Pepetools. Léger et très maniable, livré avec 4 pointes différentes.
Ref. 09-1130P



Set van 9 tips Pepetools.
Jeu de 9 pointes Pepetools.
Ref. 09-1132P



Vervangwasmes 'Touchamatic' Pepetools.
Fer de rechange 'Touchamatic' Pepetools.
Ref. 09-1131P



Elektrisch wasmes StarTec.
De temperatuur is regelbaar tussen 50°C en 350°C. Geleverd met 4 verschillende spatels. Fer de cire électrique StarTec. Le température est réglable entre 50°C et 350°C Livré avec 4 spatules différentes..
230V - 12V - 10 Watt
Ref. 09-1133

NEW



Elektrisch wasmes StarTec.
De temperatuur is regelbaar tussen 50°C en 350°C. Op dit toestel kan je twee wasmessen tegelijkertijd aansluiten. Geleverd met 4 verschillende spatels, twee houders en een twinadapter. Fer de cire électrique StarTec. Le température est réglable entre 50°C et 350°C On peut adapter deux fers à souder à la fois. Livré avec 4 spatules différentes, deux supports et le twinadapteur.
230V - 12V - 30 Watt
Ref. 09-1133T



Vervangspatel voor wasmes 09-1133.
Spatule de rechange pour 09-1133.
Ref. 09-1133S71



Vervangspatel voor wasmes 09-1133.
Spatule de rechange pour 09-1133.
Ref. 09-1133S72



Vervangspatel voor wasmes 09-1133.
Spatule de rechange pour 09-1133.
Ref. 09-1133S73



Vervangspatel voor wasmes 09-1133.
Spatule de rechange pour 09-1133.
Ref. 09-1133S74



Vervangwasmes voor wasmes StarTec.
Fer de rechange pour fer de cire StarTec.
12V - 7,5 Watt
Ref. 09-1133P

CASTALDO VULKANISEERRUBBER
 CAOUTCHOUC CASTALDO

White label : stevig en vast wordt hoofdzakelijk gebruikt voor vlakke stukken.

White label : rigide et dur, utilisé pour des pièces plates.

Gold label : soepel, geschikt voor delicate en gedetailleerde wasmodellen.

Gold label : flexible, conseillé pour des pièces fragiles et détaillées.



Rubber op rol 22,7 kg.

Caoutchouc sur rouleau 22,7 kg.

Gold label : 09-1000

White label : 09-1001



Rubber op rol 2,27 kg.

Caoutchouc sur rouleau.2,27 kg.

Gold label : 09-1002

White label : 09-1003



Rubber in strips 2,27 kg.

Caoutchouc en bandes 2,27 kg.

450x73x3 mm.

Gold label : 09-1004

White label : 09-1005



Pink rubber in strips 2,27 kg.

Caoutchouc pink en bandes 2,27 kg.

kleine krimp - retraction minimale < 1%

450x73x3 mm.

Ref. 09-1010



Titanium rubber in strips 2,27 kg.

Dezelfde kenmerken als white label maar harder.

Minder vervorming van de moule.

Meer detail in de was.

Caoutchouc titanium en bandes 2,27 kg.

Mêmes caractéristique que le White Label mais plus dur.

Moins de déformation du moule.

Plus de détails sur la cire.

450x73x3 mm.

Ref. 09-1015



Silicone rubber in strips 2,27 kg.

Kneedbare synthetische rubber, sterk en duurzaam.

Men bekomt extra glanzende wasmodellen.

Caoutchouc silicone en bandes 2,27 kg.

Caoutchouc synthétique pétrissable et très maniable.

Facile à couper et à ouvrir, très souple et longue

durabilité.

450x73x3 mm.

Ref. 09-1011



Rapido rubber in strips 2,27 kg.

Siliconerubber met een uithardingstijd van +/- 15 minuten.

Caoutchouc rapido en bandes 2,27 kg.

Caoutchouc silicone avec un temps de durcissement de +/- 15 minutes.

450x73x3 mm.

Ref. 09-1012



De VLT (Very Low Temperature) rubber van Castaldo wordt gebruikt voor het maken van mallen van CAD/CAM hars - en wasmodellen.
 De rubber vulkaniseert aan +/- 71°C en heeft een zeer lage krimp < 1%.
 Geleverd in strips van 45,7 cm x 7.3 cm x 6 mm.
 2.27 kg per verpakking.
 Caoutchouc synthétique (silicone) à température basse (VLT), spécialement conçu pour la reproduction des modèles en résine (CAD/CAM).
 Rétrécissement bas : < 1%.
 Livré en bandes de 45,7 cm x 7.3 cm x 6 mm.
 Emballage 2.27 kg.
Ref. 09-1014



Silicone rubber sweet pink.
 Rubber met een zeer lage vulkaniseer temperatuur 80°C.
 Uitermate geschikt voor CAD/CAM hars -en wasmodellen.
 Vulkaniseertijd : 20 minuten per laag.
 Zeer lage krimp. Vellen van 30 x 30 cm.
 Caoutchouc synthétique à température basse 80°C,
 Spécialement conçu pour reproduire des modèles en résine (CAD/CAM)
 Temps de vulcanisation : 20 minutes par couche.
 Retraction bas. Des feuilles de 30 x 30 cm.
Ref. 09-1016 per vel - par feuille

Twee componenten rubber.
 Caoutchouc à deux composants.



LiquaCast rose 500 gr.
 Vloeibare rubber met verharder, droogt op kamertemperatuur.
 < 1% krimp.
 Caoutchouc liquide avec durcisseur, séchage à température ambiante.
 Retraction < 1%.
Ref. 09-1030CA 500 gr
Ref. 09-1030CAB 4,5 kg



LiquaGlass 1 kg.
 Vloeibare doorzichtige rubber met verharder, droogt op kamertemperatuur.
 < 1% krimp.
 Caoutchouc transparent avec durcisseur, séchage à température ambiante.
 Retraction < 1%.
Ref. 09-1030GL



LiquaFast ICE 1 kg.
 Vloeibare siliconerubber met verharder, moule klaar in amper 1 uur.
 < 1% krimp.
 Caoutchouc avec durcisseur, le moule est prêt en maximum 60 minutes.
 Retraction < 1%.
Ref. 09-1030FA



Quick-Sil 900 gr.
 2 componenten silicone rubber.
 Moule gebruiksklaar in 15 minuten zonder te verwarmen.
 0% krimp.
 Silicone à 2 composants.
 Moule prêt pour l'utilisation en 15 minutes sans chauffer.
 Retraction 0%.
Ref. 09-1035 'Firm' = stevige versie / version rigide
Ref. 09-1035SOFT 'Soft' = soepele versie / version flexible



Liqua vulkaniseerkaders 60x 75 mm.
 Te gebruiken met de liqua produkten ref. 09-1030.
 Cadres de vulcanisation Liqua 60 x 75 mm.
 A utiliser avec les produits Liqua ref. 09-1030.
Ref. 09-1031 breedte/largeur 19 mm.
Ref. 09-1032 breedte/largeur 25 mm.
Ref. 09-1033 breedte/largeur 32 mm.
Ref. 09-1034 breedte/largeur 38 mm.



Sputmond vormer.
 Tête pour former le trou d'injection.
Ref. 09-1040

**Vulkaniseerkader in aluminium.**

Cadre à vulcaniser en aluminium.

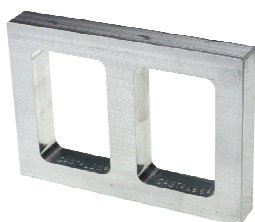
Ref. 09-1026 73 x 48 x 19 mm**Ref. 09-1027** 73 x 48 x 25 mm**Ref. 09-1028** 73 x 48 x 32 mm**Ref. 09-1029** 73 x 48 x 38 mm**Vulkaniseerkader dubbel in aluminium.**

Cadre à vulcaniser double en aluminium.

73 x 48 x 19 mm. (2x)

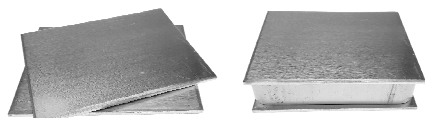
Ref. 09-1025D**Set van 2 aandrukplaten voor vulkaniseerkader.**

Jeu de 2 plaques pour cadre à vulcaniser.

Ref. 09-1025A 100 x 80 x 3 mm

4 mm

**Inzetblokje voor vulkaniseerkaders.**

Bloc pour cadre à vulcaniser.

Ref. 09-1043AS 48 x 73 x 4 mm**Ref. 09-1044AS** 60 x 73 x 4 mm**Ref. 09-1045AS** 73 x 85 x 4 mm

11 mm

**Inzetblokje voor vulkaniseerkaders.**

Bloc pour cadre à vulcaniser.

Ref. 09-1043A 48 x 73 x 11 mm**Ref. 09-1044A** 60 x 73 x 11 mm**Ref. 09-1045A** 73 x 85 x 11 mm**Vulkaniseerkader Castaldo Moldmatic.**

Deze kader heeft als voordeel dat u met één kader verschillende diktes van rubberen moulen kan maken dankzij de bijgeleverde aandrukplaten.

Geleverd met handvat.

Cadre à vulcaniser Castaldo Moldmatic.

Vous pouvez fabriquer des moules en caoutchouc dans plusieurs épaisseurs en utilisant les plaques fournies avec les cadres.

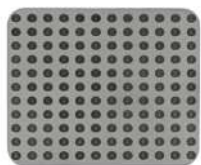
Ref. 09-1020 48 x 73 mm**Ref. 09-1021** 60 x 76 mm**Ref. 09-1022** 70 x 85 mm.**Noppenplaat.**

Handig hulpmiddel voor het vulkaniseren van rubberen sluitingen.

Plaque de noeuds.

Outil pour la réalisation des noeuds en caoutchouc.

Ref. 09-1043 48 x 73 mm**Ref. 09-1044** 60 x 76 mm**Ref. 09-1045** 70 x 85 mm**Bistourihouder in edelstaal.**

Porte-bistouri en acier inoxydable.

Ref. 09-1050**Talkpoeder**

Vergemakkelijkt het openen en scheiden van de rubberen moule.

Poudre de Talc

Aide à ouvrir et séparer le moule en caouthouc.

Ref. 09-1055 100 gr



Bistouri mesjes nr 10.
Verpakt per 100 stuks.
Lâmes bistouri nr 10.
En boîte de 100 pièces.
Ref. 09-1054



Bistouri mesjes nr 10A.
Verpakt per 100 stuks.
Lâmes bistouri nr 10A.
En boîte de 100 pièces.
Ref. 09-1053



Bistouri mesjes nr 11.
Verpakt per 100 stuks.
Lâmes bistouri nr 11.
En boîte de 100 pièces.
Ref. 09-1051



Bistouri mesjes nr 12.
Verpakt per 100 stuks.
Lâmes bistouri nr 12.
En boîte de 100 pièces.
Ref. 09-1052



Mold release spray Castaldo.

Kan zowel gebruikt worden voor rubberen als metalen moules.
Vereenvoudigt het verwijderen van wassen modellen. Spuitbus van 340 gr.
Bombe silicone Castaldo.
Utilisé pour des moules en caoutchouc ainsi que des moules en métal.
Facilite l'enlèvement des modèles en cire des moules. Bombe de 340 gr
Ref. 09-1101



Resin release spray Castaldo.

Wordt gebruikt voor het verwijderen van 3D geprinte wasmodellen uit VLT rubber.
Spuitbus van 340 gr.
Pour enlever les résines imprimés en 3D d'un moule en caoutchouc VLT.
Bombe de 340 gr.
Ref. 09-1102



Wasgietijzer 4 kanalen.

Voor het vervaardigen van gietstiften.
Te gebruiken met een wasinjector.
Lingotière à injecter des tiges centrales de coulée.
À utiliser avec un injecteur de cire.
1,5 - 2 - 2,5 - 3 mm
L : 150 mm.
Ref. 09-1110



Wasgietijzer 4 kanalen.

Voor het vervaardigen van gietstiften.
Te gebruiken met een wasinjector.
Lingotière à injecter des tiges centrales de coulée.
À utiliser avec un injecteur de cire.
2x 6 mm - 2x 8 mm
L : 150 mm.
Ref. 09-1111



Was gietstiften.
Smelttemperatuur 63°C.
Tiges centrale de coulée.
Température de fusion 63°C.
Ø 8 mm - 500 gr.
Ref. 09-1151

GIETBOOM KNIPTANGEN

PINCES COUPANTES POUR COUPER LES ARBRES DE COULÉE.



Stevige kniptang Knipex.
Met hardmetaal beten.
Pince coupante solide Knipex.
Avec becs en tungstene.
200 mm.
Ref. 09-1761



Kniptang Knipex.
Onder hoek.
Pince coupante Knipex.
Sous angle
200 mm.
Ref. 09-1763



Gietboomkniptang ECO.
Pince coupante à prix bas.
210 mm.
Ref. 09-1764



Gietboomkniptang met smalle bekken.
Pince coupante pour arbre de coulée.
Avec des becs fins.
250 mm.
Ref. 09-1771



Borgveertang Knipex 46 11 A2.
Deze tang wordt normaal gebruikt voor het openen van borgveerringen.
Kan ook gebruikt worden om rubberen mallen open te houden tijdens het snijden met de bistouri.
Pince circlips Knipex 46 11 A2.
Normalement on utilise pour ouvrir des circlips.
Dans notre métier la pince est une aide pour tenir le moule en caoutchouc pendant le découpage avec bistouri.
Ref. 27-165

BESCHERMING PROTECTION



Lederen voorschoot.
Prima bescherming.
Tablier en cuir.
Une excellente protection.
90 x 70 cm
Ref. 09-1549



Hitte bestendige handschoenen.
Asbest vrij - Kevlar tot 600°C.
Gants refractaire sans amiante,
Kevlar jusque 600°C.
Ref. 09-1560



Hitte bestendige handschoenen.
Asbest vrij - aluminium coated tot 900°C.
Gants refractaire sans amiante,
aluminium coated jusque 900°C.
Ref. 09-1561



Vulkaniseerpers duplex met digitale aflezing van temperatuur en timer.
 Presse à vulcaniser duplex avec affichage de la température digital et minuterie.

afmetingen	dimensions	280X210X450
verw armingsplaten	plaques chauffantes	150 x 150 mm
maximum opening	ouverture maximale	70 mm
vermogen	puissance	900 Watt
gewicht	poids	21 kg

Ref. 09-1080



Klassieke vulkaniseerpers "Mini" met analoge temperatuur regeling.
 Presse à vulcaniser classique "Mini" avec réglage de la température analogue.

afmetingen	dimensions	220x180x350mm
verw armingsplaten	plaques chauffantes	165 x 140 mm
maximum opening	ouverture maximale	80 mm
vermogen	puissance	640 Watt
gewicht	poids	19 kg

Ref.09-1085



Klassieke vulkaniseerpers "Maxi" met analoge temperatuur regeling.
 Presse à vulcaniser classique "Maxi" avec réglage de la température analogue.

afmetingen	dimensions	300x210x380 mm
verw armingsplaten	plaques chauffantes	205 x 140 mm
maximum opening	ouverture maximale	80 mm
vermogen	puissance	930 Watt
gewicht	poids	29 kg

Ref.09-1090



Professionele vulkaniseerpers "Pro". Heeft als belangrijkste kenmerk dat de temperatuur van beide verwarmingsplaten afzonderlijk afgesteld kan worden.
 Presse à vulcaniser professionnel "Pro". Cet appareil a comme caractéristique principale qu'on peut régler la température de chaque plaque chauffante séparément.

afmetingen	dimensions	340x230x430 mm
verw armingsplaten	plaques chauffantes	220 x 140 mm
maximum opening	ouverture maximale	100 mm
vermogen	puissance	1250 Watt
gewicht	poids	38 Kg

Ref.09-1095



Hydraulische vulkaniseerpers Buko Mod. VP/MAN.
 Deze pers vereenvoudigt het manueel aandrukken van beide verwarmingsplaten.
 Presse à vulcaniser hydraulique Buko Mod. VP/MAN.
 Cette presse vous facilite la pression manuelle des deux plaques chauffantes.

afmetingen	dimensions	330x500x440 mm
verw armingsplaten	plaques chauffantes	210 x 210
maximum opening	ouverture maximale	70 mm
vermogen	puissance	1600 Watt
gewicht	poids	43 Kg

Ref.09-1098



Pneumatische vulkaniseerpers Buko Mod. VP/PN.
 Deze automatische pers wordt aangesloten op een luchtcompressor.
 Presse à vulcaniser pneumatique Buko Mod. VP/PN.
 Presse automatique à connecter sur un compresseur d'air.

afmetingen	dimensions	330x500x440mm
verw armingsplaten	plaques chauffantes	210 x 210
maximum opening	ouverture maximale	70 mm
vermogen	puissance	1600 Watt
gewicht	poids	43 Kg

Ref.09-1099

**Geperforeerde gietcilinder.**

Met flens voor vacuümgietaapparaten.

Dikte wand = 2 mm

Cylindres perforés.

Avec bagues pour machine à couler par le vide.

Ref. 09-12131 75 x 100 mm

Ref. 09-12141 85 x 100 mm.

Ref. 09-12151 85 x 150 mm.

Ref. 09-12191 100 x 145 mm.

Ref. 09-12201 100 x 180 mm.

Ref. 09-12211 125 x 180 mm.

**Rubberen voet** voor gietcilinders.

Bases en caoutchouc pour cylindres à couler.

Ref. 09-12001 Ø 50 mm

Ref. 09-12021 Ø 75 mm

Ref. 09-12031 Ø 85 mm

Ref. 09-12041 Ø 90 mm

Ref. 09-12051 Ø 100 mm

Ref. 09-12061 Ø 125 mm

**Rubberen kous** voor geperforeerde cilinders.

Enveloppe en caoutchouc pour cylindres perforés.

Ref. 09-1216S 85 x 150 mm

Ref. 09-1219S 100 x 180 mm.

Ref. 09-1221S 125 x 180 mm.

**Volle inox gietcilinders** voor centrifugaal gietaapparaten.

Cylindres en acier inoxydables pour centrifuges.

Ref. 09-12271 75 x 100 mm.

Ref. 09-12291 100 x 125 mm.

**Standaard cilindertang.**

Economische uitvoering.

Voor cilinders van Ø 50 tot 100 mm.

Pince pour cylindres.

Standard économique.

Pour cylindres à partir de Ø 50 à 100 mm.

Ref. 09-1551

**Lange cilindertang.**

Voor cilinders van Ø 80 tot 100 mm.

Pince longue pour cylindres.

Pour cylindres à partir de Ø 80 à 100 mm.

Ref. 09-1550

**Vest remover.**

Voor het verwijderen van gipsresten op het gietwerk.

Geconcentreerd in oplossing van 1 liter.

Produit pour enlever du revêtement sur la coulée.

Bouteille de 1 litre - concentré.

Ref. 09-1790

**Vest remover- handle pickle.**

Voor het verwijderen van gipsresten op het gietwerk.

Poedervorm - 1 kg voor +/- 5 liter.

Produit pour enlever du revêtement sur la coulée.

Poudre - 1 kg pour faire +/- 5 litres.

Ref. 09-1791

INBEDMASSA - REVÊTEMENT



SRS CLASSIC.

Universele all round inbedmassa voor goud en zilverlegeringen.
Revêtement classique universelle pour des alliages or et argent.
zak - sac 22,27 kg
Ref. 09-1240Z



SRS SILK.

Inbedmassa van topkwaliteit, geschikt voor 18 en 22 kt goudlegeringen en palladium witgoud legeringen.
Revêtement d'une qualité supérieure, convient pour l'or 18 et 22 ct et alliages or gris palladiés.
zak - sac 22,27 kg
Ref. 09-1259Z



SRS STONECAST.

Speciale inbedmassa voor gietwerk van wasmodellen met stenen bezet.
Revêtement spéciale pour la coulée des pièces en cire sertis avec des pierres.
zak - sac 22,27 kg
Ref. 09-1243Z



SRS EUROVEST.

Inbedmassa specifiek voor gietwerk in 9 - 14 kt, messing en zilver.
Revêtement pour couler des alliages en or 9 - 14 ct, laiton et argent.
zak - sac 22,27 kg
Ref. 09-1256Z



SRS ARTCAST.

Voor het gieten van kleine tot middelgrote sculpturen in messing en brons.
Pour couler des petites et moyennes sculptures en laiton et on bronze.
zak - sac 22,27 kg
Ref. 09-1258Z



Omega +

Speciale inbedmassa voor CAD modellen in hars.
Revêtement spéciale pour la coulée des objets CAD en résine.
22,27 kg
Ref. 09-1270



R & R PLASTICAST

Speciale inbedmassa voor 3D geprinte modellen in hars en plastic.
Revêtement spéciale pour la coulée des objets 3D en résine ou plastique.
Ref. 09-1255

**SRS GLASS.**

Speciale inbedmassa voor het gieten van glazen voorwerpen en sculpturen.
Verpakt per 22,5 kg.
Revêtement spéciale pour la fonte des objets et sculptures en verres.
En sac de 22,5 kg.
Ref. 09-1260Z

**PRO HT PLATINUM.**

Een fosfaat gebonden inbedmassa die geschikt is voor het gieten van metalen met een hoge smeltemperatuur zoals staal, inox, platina,...
Revêtement à base des phosphates qui est idéal pour couler des métaux/alliages avec des températures élevées comme l'acier, l'inoxydable, platine,...
10 kg
Ref. 09-1254

**PRO CAD BARRIER LIQUID.**

Speciaal produkt voor het voorbehandelen van CAD modellen alvorens deze te gieten.
Produit spécial pour la préparation des modèles CAD avant de les mettre dans le plâtre.
Ref. 09-1280

VACUUM MIXERS - MÉLANGEURS SOUS VIDE

In deze toestellen mengt men het gips en het water volledig onder vacuum.
Zodoende verkrijgt men een perfect glad oppervlak van het gietwerk en bespaart men veel tijd zowel tijdens de aanmaak als tijdens de afwerking van de gegoten werkstukken.
Deze toestellen zijn onmisbaar voor elke gieterij die streeft naar perfecte kwaliteit.
Avec ces appareils, on mélange le revêtement et l'eau sous vide. Ainsi on obtienne une surface parfaite sur les modèles coulés et on gagne beaucoup de temps dans la préparation du revêtement ainsi que sur la finition des pièces coulées.
Ces appareils sont indispensables dans chaque fonderie où la qualité est primordial.

**Vacuum mixer Minimix 1 kg.**

Capaciteit : 1 kg
Cyl. capaciteit : max. Ø 100 x H 120 mm.
Geleverd zonder vacuumpomp.
Capacité : 1 kg
Capacité cyl. : max. Ø 100 x H 120 mm.
Livré sans pompe à vide.
Ref. 09-1319

**Vacuum mixer St Louis 92-2.**

Capaciteit : 2 kg
Cyl. capaciteit : max. Ø 120 x H 160 mm.
Geleverd zonder vacuumpomp.
Capacité : 2 kg
Capacité cyl. : max. Ø 120 x H 160 mm.
Livré sans pompe à vide.
Ref. 09-1320

**Vacuum mixer St Louis 92-4.**

Capaciteit : 4 kg
Cyl. capaciteit : max. Ø 150 x H 200 mm.
Geleverd zonder vacuumpomp.
Capacité : 4 kg
Capacité cyl. : max. Ø 150 x H 200 mm.
Livré sans pompe à vide.
Ref. 09-1321

**Vacuum mixer St Louis 82-6.**

Geleverd zonder vacuumpomp.
Livré sans pompe à vide.
Capaciteit / Capacité : 6 kg
Capacité cyl. : max. 5x Ø 80 mm of/ou
4x Ø 90 mm of/ou 3x Ø 100 mm.
Ref. 09-1321

Professionele uitbakoven.

Deze ovens in staal zijn uitermate geschikt voor het uitbakken van gietcilinders.

De ovens worden geleverd met of zonder temperatuur regelaar (zie verder).

Alle ovens hebben een maximum temperatuurbereik van 1350 °C.

Four de recuit professionnel très convenable pour la cire perdu .

Ces fours en acier sont équipés avec ou sans un régulateur de la température (voir plus loin).

Tous les fours ont une limite de température de 1350 °C.

model	KMK 10	KMK 30
buiten afmetingen dimensions extérieures	475 x 500 x 600 mm	565 x 600 x 685 mm
binnen afmetingen dimensions intérieures	210 x 210 x 210	300 x 300 x 300 mm
maximale temperatuur température maximale	1200 ° C	1200 ° C
vermogen puissance	2.3 Kw /h 230 V	3.2 Kw /h 230 V
gewicht poids	53 kg	62 kg
Zonder temperatuur regelaar Sans régulateur température	09-1360	09-1361
Met temperatuur regelaar Avec régulateur température	09-1360MS	09-1361MS



Temperatuur regelaar voor uitbakovens Mod. TC2088 of TC2044

Deze automatische regelaar laat toe uw oven automatisch te sturen gedurende het volledige uitbakproces. Met instelmogelijk van de opwarmingssnelheid, temperatuur bereik en rusttijd tijdens het uitbakken. Meerdere programmeerbare curves zijn mogelijk. Deze sturing kan geplaatst worden op alle bestaande uitbakovens.

Geleverd met thermokoppel.

Commande de la température pour four de recuit Mod. TC2088 ou TC2044.

Ce contrôleur règle automatiquement le proces du recuit des cylindres. On peut programmer la rapidité de chauffage, la valeur de la température et le temps de repos. Plusieurs programmes sont possible. Cette commande s'installe sur n'importe quel four de recuit.

Fournie avec thermocouple.

Ref. 09-1379 TC 2088 Programmeerbaar - commande programmable.

Ref. 09-1377 TC 2044 Met 1 vaste temperatuur - avec une température fixe.



Vervangweerstand voor uitbakovens.

Résistances de rechange pour four de recuit.

Ref.09-1369 KMK10

Ref.09-1370 KMK30



Thermokoppel voor temperatuur regelaars Ni-Cr.

Thermocouple Ni-Cr pour régulateurs de la température.

Ø 8 mm x 180 mm.

Ref.09-1380



Thermokoppel voor temperatuur regelaars Pt-Rh.

Thermocouple Pt-Rh pour régulateurs de la température.

Ø 8 mm x 180 mm.

Ref.09-1381



BUKO VCP/P

Dit vacuümgietaarapparaat werd ontwikkeld voor de professionele gebruiker. Bij het ontwerp van het toestel werd vooral rekening gehouden met de eenvoud van bediening.

De krachtige ingebouwde vacuümpomp heeft een dubbele functie. Als vacuüm klok dient zij voor het aanmaken van het gips en vervolgens is zij uiterst effectief voor het vacuümgieten.

Dit toestel levert gietwerk van uitstekende kwaliteit.

Cet appareil de couler sous vide a été construit pour les utilisateurs professionnels. La simplicité de commande était le but principal dans la conception de cet appareil.

Une pompe à vide puissante, incorporée dans l'appareil, a une double fonction. Premièrement comme cloche à vide pour préparer les cylindres et ensuite pour la coulée.

Cet appareil vous donnera des résultats d'une excellente qualité.

Technische kenmerken - Caractéristiques techniques :

Cylinderdiameters / Diamètres des cylindres : 70 - 90 - 100 - 125 mm.

Maximum cylinderhoogte / Hauteur maximale des cylindres : 200 mm.

Vacuümpomp / Pompe à vide : 10 m³/h

Afmetingen vacuüm klok / Dimensions cloche à vide : Ø 250 x 300 mm.

Totale afmetingen / Dimensions d'encombrement : 900 x 550 x 300 mm.

Maximale gietcapaciteit / Capacité de coulée : 3 kg.

Totaal gewicht / Poids totale : 35 kg.

Aansluiting / Raccordement : 220 Volt

Vermogen / Puissance : 1.2 kw

Ref.09-1400

BUKO VCP/P/T

Identiek aan het model VCP/P maar met een ingebouwde triltafel als extra. Identique au modèle VCP/P mais avec en plus une table de tremblement incorporée.



Technische kenmerken - Caractéristiques techniques :

Ingebouwde triltafel / Table vibrante incorporée

Cylinderdiameters / Diamètres des cylindres : 70 - 90 - 100 - 125 mm.

Maximum cylinderhoogte / Hauteur maximale des cylindres : 200 mm.

Vacuümpomp / Pompe à vide : 10 m³/h

Afmetingen vacuüm klok / Dimensions cloche à vide : Ø 250 x 300 mm.

Totale afmetingen / Dimensions d'encombrement : 900 x 550 x 300 mm.

maximale gietcapaciteit / capacité de coulée : 3 kg.

Totaal gewicht / Poids totale : 35 kg.

Aansluiting / Raccordement : 220 Volt

Vermogen / Puissance : 1.2 kw

Ref.09-1403

BUKO VCP/P/G

Dit vacuümgietaarapparaat is het meest complete in de BUKO-VCP reeks.

In dit model wordt de klassieke vacuüm klok vervangen door een vacuümmixer van het type "St Louis" 92-4. De combinatie van deze mixer met de krachtige ingebouwde vacuümpomp resulteert in gietwerk van onberispelijke kwaliteit.

Cet appareil pour couler sous vide est le plus complet dans la gamme "Buko"-VCP.

Dans ce modèle la cloche de vide classique a été remplacée par un mélangeur sous vide modèle " St-Louis" 92-4.

La combinaison de ce mélangeur avec la pompe à vide puissante résulte dans des coulées d'une qualité impeccable.

Technische kenmerken - Caractéristiques techniques

Vacuümmixer "St-Louis"

Cylinderdiameters / Diamètres des cylindres : 70 - 90 - 100 - 125 mm.

Max. cylinderhoogte / Hauteur max. des cylindres : 200 mm.

Vacuümpomp / Pompe à vide : 10 m³/h

Afmetingen / Dimensions : 900 x 550 x 1000 mm.

Maximale gietcapaciteit / Capacité de coulée : 3 kg.

Gewicht / Poids : 57 kg.

Aansluiting / Raccordement : 220 Volt

Vermogen / Puissance : 1.2 kw

Ref.09-1406





Vacuüm klok voor gietapparaat Buko VCP.
Cloche pour vide pour appareils Buko VCP.
Ø 250mm x 300 mm
Ref.09-1430



Reductieringen voor gietapparaten Buko Type VCP
Bagues de réductions pour appareils à couler Buko Mod. VCP
Ref.09-1410 cyl. Ø 50 mm
Ref.09-1411 cyl. Ø 65 mm
Ref.09-1412 cyl. Ø 80 mm
Ref.09-1413 cyl. Ø 85 - 90 mm
Ref.09-1414 cyl. Ø 100 mm



Dichtingsringen silicone voor reductieringen Buko
Bagues d'étanchéité en silicone pour machine Buko
Ref.09-1415S cyl. Ø 70 mm
Ref.09-1416S cyl. Ø 80 mm
Ref.09-1417S cyl. Ø 90 mm
Ref.09-1418S cyl. Ø 100 mm
Ref.09-1419S cyl. Ø 125 mm

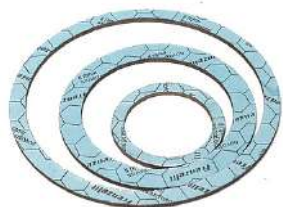

Dichtingsringen voor reductieringen Buko
Bagues d'étanchéité pour machine Buko
Ref.09-1420 cyl. Ø 50 mm
Ref.09-1421 cyl. Ø 65 mm
Ref.09-1422 cyl. Ø 80 mm
Ref.09-1423 cyl. Ø 85-90 mm
Ref.09-1424 cyl. Ø 100 mm
Ref.09-1425 cyl. Ø 125 mm

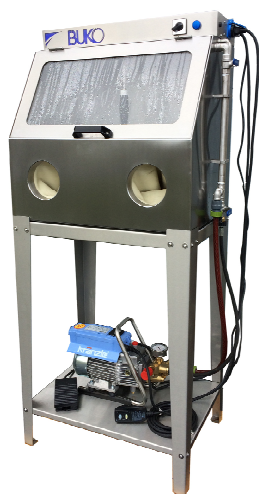

Hogedruk spuitkabine Buko CC106B.

Met deze spuitkabine verwijdert u op een efficiënte manier de gipsresten van gietbomen. De spuitruimte is volledig in inox uitgevoerd en is voorzien van verlichting.

Aansluiting : 230 V - Vermogen : 2300 Watt - Pomp : 2.2 Pk

Afmeting buiten : 1700x800x600 mm - Afmeting spuitruimte : 550x700 x500 mm

Avec cette cabine de nettoyage il est possible d'enlever rapidement et facilement les restants du plâtre. L'intérieur de l'espace de nettoyage est en acier inoxydable et pourvu d'un éclairage.

Raccordement : 230 V - Puissance : 2300 Watt - Pompe : 2.2 Pk

Dimensions extérieures : 1700x800x600 mm - Dimensions intérieures : 550x700x500 mm

Ref.09-1563



Spuitcabine idrojet 120.

Toestel in inox. Max druk : 120 bar.

Afmetingen van toestel : 620 x 500 x 1400 mm.

Aansluiting : 220/230V - 2,4kW.

Cabine haute pression idrojet 120.

Construit en acier inoxydable. Pression max. : 120 bar

Dimensions de l'appareil : 620 x 500 x 1400 mm

Alimentation : 220/230V - 2,4kW.

Ref. 09-1562



Olie voor vacuÛmpompen Busch
L'huile pour pompe à vide Busch
Ref.09-1440 1 liter



Dewaxer
Eenvoudig apparaat om cylinders te ontdoen van was.
Appareil simple pour enlever la cire d'un cylindre.
Ø 350 x 250 mm
230 Volt 2000 Watt
Ref. 09-1565



VacuÛmpomp.
Pompe à vide.
Capaciteit / capacité : 8m³/h
Vermogen / puissance : 370W - 230V MONO
Afmetingen / dimensions : 400 x 150 x 250 mm
Filter inclusief / filtre inclus
Gewicht / poids : 12 kg
Ref. 09-3010

*Op aanvraag geven wij u graag meer informatie.
Contacter nous pour obtenir plus d'informations détaillées.*



VacuÛmpomp.
Pompe à vide.
Capaciteit / capacité : 10m³/h
Vermogen / puissance : 370W - 230V MONO
Afmetingen / dimensions : 270 x 220 x 200 mm
Filter inclusief / filtre inclus
Gewicht / poids : 16 kg
Ref. 09-3011

*Op aanvraag geven wij u graag meer informatie.
Contacter nous pour obtenir plus d'informations détaillées.*



VacuÛmpomp.
Pompe à vide.
Capaciteit / capacité : 21m³/h
Vermogen / puissance : 750W - 230V MONO
Afmetingen / dimensions : 400 x 230 x 180 mm
Filter inclusief / filtre inclus
Gewicht / poids : 20 kg
Ref. 09-3012

*Op aanvraag geven wij u graag meer informatie.
Contacter nous pour obtenir plus d'informations détaillées.*



VacuÛmpomp.
Pompe à vide.
Capaciteit / capacité : 21m³/h
Vermogen / puissance : 750W - 3F/400V
Afmetingen / dimensions : 400 x 230 x 180 mm
Filter inclusief / filtre inclus
Gewicht / poids : 20 kg
Ref. 09-3013

*Op aanvraag geven wij u graag meer informatie.
Contacter nous pour obtenir plus d'informations détaillées.*



Koelmachine voor het koelen van een inductiegietmachine tot 3,5 kW max.
Met ingebouwde watertank, waterpomp en koelunit.
Machine de refroidissement pour le refroidissement d'une machine à couler par induction
jusqu'à 3,5 kW max.
Avec réservoir d'eau intégré, pompe à eau et unité de refroidissement.
Ref. 09-3021

*Op aanvraag geven wij u graag meer informatie.
Contacter nous pour obtenir plus d'informations détaillées.*

De gietmachines van Indutherm combineren de techniek van het vacuüm gieten met de techniek van het inductie smelten. Tijdens het smelten wordt beschermgas toegevoegd om het oxyderen tegen te gaan.

De cilindres worden gegoten onder snelle overdruk.

Volledig gecontroleerd en gesloten vacuüm systeem met overdruk.

Op aanvraag geven wij u graag meer informatie over deze uitzonderlijke machines.

Fondeuse sous vide et par suppression Indutherm. Grâce à l'injection du gaz de protection la fonte se déroule sans aucune oxidation. Les cylindres sont coulés sous surpression.

Le système de sous vide et surpression est parfait et controlé constamment.

Contactez nous pour obtenir d'informations plus détaillées sur ces machines exceptionnelles.



Inductieapparaat MC16.

Machine à couler par induction MC16.

Vermogen / Puissance : 3.5 kW - 230V

Max. temperatuur / Température max. : 2000°C

Druk / Pression : -1 tot + 2 bar

Gietcapaciteit / Capacité : 100 gr Au - 200 gr Pt

Max. cylinder / Max. cylindre : 80 x 80 mm.

Ref. 09-3001



Inductieapparaat MC20V.

Machine à couler par induction MC20V.

Vermogen / Puissance : 3.5 kW - 230V

Max. temperatuur / Température max. : 2000°C

Druk / Pression : -1 tot + 2 bar

Gietcapaciteit / Capacité : 100 gr Au - 200 gr Pt

Max. cylinder / Max. cylindre : 80 x 80 mm.

Met vibratie technologie na het gieten / avec option de vibration après couler.

Ref. 09-3002



Inductieapparaat MC60V.

Machine à couler par induction MC60V

Vermogen / Puissance : 3.5 kW - 230V

Max. temperatuur / Température max. : 1300°C

Druk / Pression : -1 tot + 2 bar

Gietcapaciteit / Capacité : 450 gr Au - 300 gr Ag

Max. cylinder / Max. cylindre : 80 x 120 mm.

Met vibratie technologie na het gieten / avec option de vibration après couler.

Ref. 09-3201



Inductieapparaat MC100V.

Machine à couler par induction MC100V.

Vermogen / Puissance : 8 kW - 400V3F

Max. temperatuur / Température max. : 2000°C

Druk / Pression : -1 tot + 2 bar

Gietcapaciteit / Capacité : 450 gr Au - 500 gr Pt

Max. cylinder / Max. cylindre : 100 x 120 mm.

Met triltechnologie / Avec technologie de vibration.

Ref. 09-3101



Inductieapparaat VC400.

Machine à couler induction VC400.

Vermogen : 3,5 kW - 230V

Puissance : 3,5 kW - 230V

Max. temperatuur : 1400°C

Température max. : 1400°C

Gietcapaciteit : 2500 gr Au-1700 gr Ag

Capacité : 2500 gr Au - 1700 gr Ag

Max. cylinder : 130 x 240 mm.

Max. cylindre : 130 x 240 mm.

Ref. 09-3301



Inductieapparaat VC450.

Machine à couler induction VC450.

Vermogen : 4,5 kW - 400V-3F

Puissance : 4,5 kW - 400V-3F

Max. temperatuur : 1400°C

Température max. : 1400°C

Gietcapaciteit : 2500 gr Au-1700 gr Ag

Capacité : 2500 gr Au - 1700 gr Ag

Max. cylinder : 130 x 240 mm.

Max. cylindre : 130 x 240 mm.

Ref. 09-3501

Op aanvraag geven wij u graag meer informatie.

Contactez nous pour obtenir plus d'informations détaillées.

De klei gietmethode.

Met deze economische en eenvoudige methode is het mogelijk om in een handomdraai een reproductie te vervaardigen van een bestaand model.
Door gebruik te maken van deze fijne gietaarde kan men eveneens details reproduceren.
Een kit bestaat uit een set gietringen Ø 60 mm en 2 kg Brussels gietaarde.
La méthode de couler en terre.
Un procédé économique et simple pour reproduire facilement un modèle.
La terre a une structure fine qui permet de reproduire des objets même très détaillés.
Le kit existe d'un jeu de bagues Ø 60 mm et 2 kg de terre de Bruxelles.



Set Brusselse gietaarde.

Bestaande uit 1 set gietringen Ø 60 mm en 2 kg gietaarde.
Kit de terre de Bruxelles.
Le kit existe d'un jeu de bagues Ø 60 mm et 2 kg de terre de Bruxelles.
Ref. 09-1800



Brusselse gietaarde 2 kg.
Terre de Bruxelles 2 kg.
Ref. 09-1801



Set Delftse gietaarde.

Bestaande uit 1 set gietringen Ø 60 mm en 2 kg gietaarde.
Kit de terre de Delft.
Le kit existe d'un jeu de bagues Ø 60 mm et 2 kg de terre de Delft.
Ref. 09-1800D



Delftse gietaarde 2 kg.
Terre de Delft 2 kg.
Ref. 09-1801D



Set gietringen Ø 60 mm.
Jeu de bagues Ø 60 mm.
Ref. 09-1802



Set gietringen Ø 100 mm.
Jeu de bagues Ø 100 mm.
Ref. 09-1803



Gietkader voor gietaarde.
Cadre moule pour la terre de coulée.
100 x 70 x 45 mm.
Ref. 09-1804



Platstekker - Échoppe platte Mod. 401

nr.401	2	4	6	8	10	12	14
A	0,2 mm	0,4 mm	0,60 mm	0,8 mm	1,0 mm	1,2 mm	1,4 mm
HSS	10-1022	10-1042	10-1062	10-1082	10-1102	10-1122	10-1142



Bolstekker - Échoppe ronde Mod. 0402

nr.402	2	4	6	8	10	12
A	0,2 mm	0,4 mm	0,60 mm	0,8 mm	1,0 mm	1,2 mm
HSS	10-2022	10-2042	10-2062	10-2082	10-2102	10-2122



Spitstekker - Échoppe onglette Mod. 0403

nr.403	5/0	4/0	3/0	2/0	0	1	2	3	4	5	6
A	1,16 mm	1,24 mm	1,35 mm	1,45 mm	1,58 mm	1,78 mm	1,94 mm	2,16 mm	2,54 mm	2,74 mm	2,94 mm
HSS	10-3502	10-3402	10-3302	10-3202	10-3002	10-3012	10-3022	10-3032	10-3042	10-3052	10-3062

Vierkantstekker - Échoppe carrée Mod. 0501

nr.501	2,25	2,50	2,75	3,00
A	2,25 mm	2,50 mm	2,75 mm	3,00 mm
HSS	10-12252	10-12502	10-12752	10-13002



Ovaalstekker - Échoppe ovale - oval Mod. 0404

nr.404	17
A	1,7 mm
AF	10-4171



Stekerslijper houder.

Houder voor het aanslijpen van stekers.
Support manuel pour tailler les échoppes.

Ref. 10-564



BUKO Turbine stekerslijper SL25-1.

Compact slijp-en polijstgereedschap voor graveurs.
Past perfect in de hand.

Het gereedschap wordt geactiveerd door een miniatuur knop op de zijkant van de turbine.
(Geleverd zonder diamantschijf of polierschijf).

Technische specificaties turbine :

- geschikt voor schijven tot Ø 25 mm.
- aanpasbare positie
- geleverd met adapter 220V tot 12V
- vaste snelheid van 15.000 t/min.

Turbine BUKO pour tailles des échoppes SL25-1.

Petit appareil pour tailler et polir vos échoppes.

S'intègre parfaitement dans votre main.

La turbine est activée en appuyant sur le petit bouton à côté de l'outil.

(Fournie sans disque à diamanter ou disque à polir).

Détails techniques :

- pour disques jusqu'au Ø 25 mm.
- position flexible
- livré avec adaptateur 220V à 12V.
- vitesse fixe de 15.000 t/m.

Ref. 10-860

Stekers voor GraverMax - Échoppes pour GraverMax.

Platsteker - Échoppe plate



	2	4	6	8	10	12	14	16	18	20
A	0,2 mm	0,4 mm	0,60 mm	0,8 mm	1,0 mm	1,2 mm	1,4 mm	1,6 mm	1,80 mm	2,00 mm
HSS	10-1022GL	10-1042GL	10-1062GL	10-1082GL	10-1102GL	10-1122GL	10-1142GL	10-1162GL	10-1182GL	10-1202GL

Bolsteker - Échoppe ronde



	2	4	6	8	10	12	14	16	18	20
A	0,2 mm	0,4 mm	0,60 mm	0,8 mm	1,0 mm	1,2 mm	1,4 mm	1,6 mm	1,80 mm	2,00 mm
HSS	10-2022GL	10-2042GL	10-2062GL	10-2082GL	10-2102GL	10-2122GL	10-2142GL	10-2162GL	10-2182GL	10-2202GL

Spitsteker - Échoppe onglette



	5/0	4/0	3/0	2/0	0	1	2	3	4
A	1,16 mm	1,24 mm	1,35 mm	1,45 mm	1,58 mm	1,78 mm	1,94 mm	2,16 mm	2,54 mm
HSS	10-3502GL	10-3402GL	10-3302GL	10-3202GL	10-3002GL	10-3012GL	10-3022GL	10-3032GL	10-3042GL
A	5	6	7	8					
HSS	10-3052GL	10-3062GL	10-3072GL	10-3082GL					



Messteker - Échoppe tranchante



	18	20	22	24	26	28	30	32
A	1,80 mm	2,00 mm	2,20 mm	2,40 mm	2,60 mm	2,80 mm	3,00 mm	3,20 mm
HSS	10-4182GL	10-4202GL	10-4222GL	10-4242GL	10-4262GL	10-4282GL	10-4302GL	10-4322GL

C-Max V-point carbide stecker.

Met deze voorgevormde stecker bespaart u veel tijd voor het slijpen van een stecker.

Échoppe en carbure C-Max V-point.

Gagnez du temps à l'affutage de l'échoppe.

Ref. 10-360GL 60°

Ref. 10-361GL 75°

Ref. 10-362GL 90°

Ref. 10-363GL 105°

Ref. 10-364GL 120°



Graveerkussen in leder.

Cossinet en cuir pour graver.

Ø 180 mm

Ref. 10-164



Harde combi slijpsteen middel en fijn.

Pierre abrasive combinée moyen et fin. Dur.

Afmetingen / Dimensions 150 x 50 x 25 mm.

Ref. 23-185 silicium carbide - grijs / gris



Standaard combi slijpsteen middel en fijn.

Pierre abrasive combinée moyen et fin. Standard.

Afmetingen / Dimensions 150 x 50 x 25 mm.

Ref. 23-186 korund - bruin / brun



Oliesteen 'India' Norton. Zeer fijne slijpsteen.

Pierre à huile 'India' Norton. Pierre abarasive très fin.

Afmetingen / Dimensions 150 x 51 x 25 mm

Ref. 23-187



Metalen blokje met diamantcoating.

Petit bloc en métal avec revêtement en diamant.

Ref. 10-910 korrel / grain 200

Ref. 10-911 korrel / grain 600

Ref. 10-912 korrel / grain 1200



Arkansas oliesteen in houten kistje.

Pierre d'affutage Arkansas.

Ref. 23-190: 150 x 50 x 25 mm

Ref. 23-191: 100 x 40 x 25 mm

Ref. 23-192: 90 x 25 x 25 mm



Quick change stekerhouder.

Heft voor QC stekers in rubber met 3 verwisselbare snelspan klemmen.

Quick change poignée en caoutchouc avec 3 pinces interchangeables de serrage rapide.

Ref. 10-210



Thermo-Loc heft.

Set van 4 steker heften in kunststof gevuld met Thermo-Loc.

Stekers zijn gemakkelijk te verwisselen door verwarming van het heftje.

Jeu de 4 poignées pour échoppes rempli avec Thermo-Loc.

Il suffit de chauffer la poignée pour changer l'échoppe.

Ref. 10-211



Thermo-Loc sticks 25 stuks.

Thermo-Loc wordt zacht en kneedbaar door verwarming en daardoor bijzonder geschikt voor het vastzetten van voorwerpen.

Thermo-Loc 25 pièces, quand on chauffe il devient souple comme de l'argile plastique.

Idéal pour fixer des pièces.

Ref. 10-503

Heften in hout voor graveerstekers - Poignées en bois pour échoppes.



641
Ref.10-200

642
Ref.10-201

643
Ref.10-202

644
Ref.10-203

651
Ref.10-204

653
Ref.10-205

654
Ref.10-206

655
Ref.10-207

Greinendraaiers.

Verkrijgbaar per stuk en per maat

Perloirs, disponible par pièce et par mesure.

Nr.	0	1	2	3	4	5	6	7	8	9
mm.	0,40	0,45	0,50	0,55	0,60	0,65	0,70	0,75	0,80	0,85
Ref.	10-225	10-226	10-227	10-228	10-228	10-230	10-231	10-232	10-233	10-233
Ref.	10-225B	10-226B	10-227B	10-228B	10-228B	10-230B	10-231B	10-232B	10-233B	10-233B
Nr.	10	11	12	13	14	15	16	17	18	
Nr.	10	11	12	13	14	15	16	17	18	
mm.	0,90	0,95	1,00	1,05	1,10	1,15	1,20	1,25	1,30	
Ref.	10-235	10-236	10-237	10-238	10-239	10-240	10-241	10-242	10-243	



Set greinendraaiers 12 stuks.

In kunststofdoosje met houten heft.

Jeu de perloirs 12 pièces.

En boîte plastique avec manche en bois.

Ref. 10-220



Set greinendraaiers 23 stuks.

In kunststofdoosje met houten heft.

Jeu de perloirs 23 pièces.

En boîte plastique avec manche en bois.

Ref. 10-221



Heft voor greinendraaier.

Manche pour perloir.

Ref. 10-222



Plastiek doosje voor greinendraaiers.

Boîte en plastique pour perloirs.

Ref. 10-223

Fions.

Worden gebruikt om greinendraaiers te slijpen. Fions pour tailler des perloirs.

**Fion rond.**

Fion ronde.

Ref. 10-251B bol - arrondi

**Fion rond.**

Fion ronde.

Ref. 10-251S spits - pointu

**Bergeon 40 kogels.**

Bergeon 40 pointes.

Ref. 10-250

**Universeel heft voor perloirs, vast.**

Poignée universelle pour perloirs, fixe.

Ref. 10-518

**Universeel heft voor perloirs, draaibaar.**

Poignée universelle pour perloirs, rotatif.

Ref. 10-519

**Grifaandrukker met heft.**

Outil de serrage pour griffes.

Ref. 10-286

Grifaandrukker met heft plat.

Outil de serrage pour griffes.

Modèle plat

Ref. 10-286B

**Grifaandrukker met heft.**

Voor het aandrukken van griffen.

Acier de profilage avec manche.

Pour pousser les griffes.

Ref. 10-285

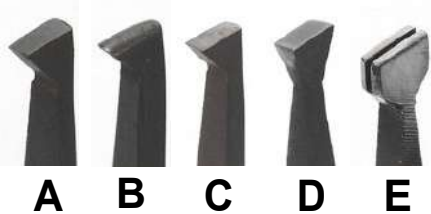
**Grifaandrukker.**

Voor het aandrukken van griffen.

Acier de profilage.

Pour pousser les griffes.

Model	A	B	C	D	E
Ref.	10-280	10-281	10-282	10-283	10-284

**Set steenaandrukkers.**

Set van 18 aandrukkers + heft in houten doos.

Voor stenen van Ø 0,75 - 7,75 mm.

Jeu d'endouilloirs.

Jeu avec 18 endouilloirs + manche dans un coffret en bois.

Pour pierres de Ø 0,75 mm - 7,75 mm.

Ref. 10-271

**Mini blaasbalg.**

Lengte 12 cm.

Mini soufflet.

Longueur 12 cm.

Ref. 10-517

**Bijenwas.**

Voor het opnemen van steentjes of als

smeermiddel voor frezen, zaagbladen en trekijzers.

Cire d'abeille.

Pour prendre des pierres ou pour lubrifier les fraises,

scies à percer et filières.

Ref. 10-505 Tube 20 gr

Ref. 10-506 blok - bloque 450 gr



Chatonopener.

Precisietoestel voor het verwijderen van stenen uit zettingen.
Enleveur pour pierres.
Outil de précision pour ouvrir les griffes ou chatons.
Ref. 10-522



Chaton apparaat.

Handig hulpmiddel voor het maken van zettingen.
Appareil aux chatons.
Outil pour faire des chatons aux griffes.
Ref. 10-520



Stift met zelfklevende tip.

Bijzonder handig voor het vastnemen van stenen.
Crayon avec bout adhesif.
Pratique pour prendre des pierres.
Ref. 10-509



Sorteerplaat voor stenen.

Plateau pour pierres.
Ref. 10-515



Twee componentenlijm Loctite 24 ml.

Snelle 2-componenten epoxylijm. Zeer helder.
Colle loctite.
Adhésif epoxy. Très claire et haute résistance.
Ref. 10-511



Cyanolit 8 gram.

Secondenlijm.
Colle de secondes cyanolit 8 gram.
Ref. 10-510



Gietijzeren pekbol.

Bol à mastic en fonte.
Ref. 10-150 120 mm
Ref. 10-151 200 mm



Lederen ring voor pekbol.

Anneau en cuir pour bol à mastic.
Ref. 10-154 120 mm
Ref. 10-155 160 mm



Ciseleercement rood hard.

Mastic de ciselage rouge dur.
2 kg.
Ref. 10-158



Ciseleercement zwart zacht.

Mastic de ciselage noir doux.
2 kg.
Ref. 10-159

Ringklemmen - Étaux pour bagues.



GRS

Ringklem met 7 kunststof spanringen.

Te gebruiken met GRS Bench Mate.
Étau de serrage avec 7 bagues synthétiques.
Pour le système GRS Bench Mate.
Ref. 10-142



GRS

Set van 7 vervang kunststof spanringen.

Voor artikel 10-142.
Jeu de 7 bagues synthétiques de serrage.
Pour article 10-142.
Ref. 10-143



GRS

Aluminium ringklem.

Topkwaliteit met vervangbare kunststof spanplaatjes.
Étau en aluminium.
Avec des mordaches interchangeable en plastique.
Ref. 10-298



GRS

Vervangplaatjes voor aluminium ringklem.

Per stuk.
Mordaches de rechange pour étau en aluminium.
Par pièce.
Ref. 10-299



GRS

Ringhouder GRS.

Met deze houder kan men een ring aan de binnenkant graveren.
Support pour bagues GRS.
Pour graver l'intérieur d'une bague.
Ref. 10-697

GRS

**Ringhouder ID GRS.**

Een systeem om ringen op te spannen.
Wordt geleverd met 2 sets spanringen tussen 13,5 en 22,5 mm.
Support pour bagues ID GRS.
Système de serrage pratique.
Livré complet avec 2 jeux de colliers de serrage entre 13,5 et 22,5 mm.

Ref. 10-735

Ref. 10-705 set vervangringen /
jeu de bagues de rechange

**Ringklem met nylon opspanringen.**

Étau avec bagues de serrage en nylon.
Ref. 10-302

**Graveerspanklem met pinnen.**

Voor het klemmen van speciale vormen.
Geleverd met 4 verstelbare pinnen.
Étau à graver avec pointes.
Pour serrer des pièces en formes irrégulières.
Fournie avec 4 pointes amovibles.
Ref. 10-305

Ringklemmen - Étaux pour bagues.



Ringklem vijs op zij.
Met lederen inleg.
Étau en bois à ressort, vis latérale.
Ref. 10-290



Houten ringklem met keg.
Étau coin frêne avec bague fixe en bois.
Ref. 10-291



Houten ringklem met axiale opspanschroef.
Voor het bewerken van de buitenkant van de ringen.
Étau en bois avec vis de serrage axiale.
Pour graver l'extérieur d'une bague.
Ref. 10-295



Houten ringklem met axiale opspanschroef.
Étau en bois avec vis de serrage axiale.
Ref. 10-294



Combinatieringklem in aluminium 'Kirkland'.
Étau combiné en aluminium 'Kirkland'.
Ref. 10-292



Zettersklem voor armbanden.
Étau de sertissage pour bracelets.
Ref. 10-293



Zetterslak bruin in staaf.
Ciment de sertissage brun en barre.
+/- 100 gr.
Ref. 10-501



Zwarte zetterslak 1 kg.
Ciment de sertissage noir 1 kg.
Ref. 10-502



Set messing spanringen 30 stuks.
Jeu de colliers en laiton 30 pièces.
Ref. 10-331 6 mm
Ref. 10-332 9 mm



Sorterdoos 18 vakken.
Boîte à trier 18 compartiments.
Ref. 30-140

Millegriffes.

Voor het aanbrengen van decoraties op juwelen.
Roue millegrains-millegriffes
Outillage pour décorer des bijoux et des sertissages.



12 11 10 9 8 7 6 5 4 3

Ref. 10-260 Millegrif nr 3
Ref. 10-261 Millegrif nr 4
Ref. 10-262 Millegrif nr 5
Ref. 10-263 Millegrif nr 6
Ref. 10-264 Millegrif nr 7
Ref. 10-265 Millegrif nr 8
Ref. 10-266 Millegrif nr 9
Ref. 10-267 Millegrif nr 10
Ref. 10-268 Millegrif nr 11
Ref. 10-269 Millegrif nr 12



Steenzetmachine Buko SZ19/PR-T.

Deze compacte semi-automatische machine biedt u de mogelijkheid om stenen in plaat en in ringen te zetten. Railzetting, verborgen zetting en greinen zetting van diamanten en synthetische stenen is mogelijk..

Belangrijkste kenmerken :

- Eenvoudig te bedienen, geen speciale opleiding voor nodig
- Kan worden gebruikt voor stuk werk en voor seriewerk
- Snel te bedienen en met een continu kwaliteitsniveau
- Economische prijs gezien de snelheid van het zetten

Appareil de sertissage Buko SZ19/PR-T.

Cet appareil compact et semi-automatique vous offre la possibilité de faire le sertissage des pierres sur des plaques et des bagues.

Le serti rail, le serti clos et le serti pavé avec des diamants et des pierres synthétiques se sont possible.

Caractéristiques principales :

- Facile à utiliser, donc aucune personne spécialement éduquée n'est requise
- Peut être utilisé pour le travail à la pièce ou pour le travail en série.
- Rapide à utiliser et avec un niveau de qualité continu
- Prix économique compte tenu de la vitesse de sertissage.

Ref. 10-402



Technische informatie :

Microscop 10x met LED licht
Pedaalbediening voor het activeren van de zetcyclus.
Verticale geleidingen gemonteerd op lagers.
Inclusief set van 6 rollen voor railzetting.
Inclusief 3 stempels voor potzetting SZ53.
Kantelbare tafel
Afmetingen : 400 x 230 x 600 mm
Voeding : 230V 50 / 60Hz 100 W
Gewicht : 36 kg
Persluchtaansluiting voorzien.

Informations technique :

Microscope 10x avec lumière LED.
Pédale pour activer le processus du sertissage.
Glissière verticale montée sur des paliers.
Set de 6 rouleaux pour sertissage rail inclus.
3 poinçons de sertissage clos SZ53 inclus.
Table inclinable.
Dimensions : 400 x 230 x 600 mm
Alimentation : 230V 50 / 60Hz 100 W
Poids : 36 kg
Connexion d'air comprimé nécessaire

Andere versies en booreenheid op aanvraag
Autres version et unité de perçage sur demande.

Speciale zettingsboortjes BUKO SZ52, als voorbereiding voor het mechanisch zetten.

Fraises de sertissages BUKO SZ52, pour la préparation du sertissage mécanique.

mm.	1,00	1,10	1,20	1,25	1,30	1,40	1,50	1,60	1,70	1,75	1,80
Ref.	10-410	10-411	10-412	10-4125	10-413	10-414	10-415	10-416	10-417	10-4175	10-418
mm.	1,90	2,00	2,10	2,20	2,25	2,30	2,40	2,50	2,60	2,70	2,75
Ref.	10-419	10-420	10-421	10-422	10-4225	10-423	10-424	10-425	10-426	10-427	10-4275
mm.	2,80	2,90	3,00								
Ref.	10-428	10-429	10-430								



Stempels Buko : ronde stempels voor Buko SZ 19, andere maten en vormen verkrijgbaar

Poinçons de sertissage Buko, forme ronde. Autre formes et dimensions sur demande.

mm.	1,00	1,10	1,20	1,25	1,30	1,40	1,50	1,60	1,70	1,75
Ref.	10-610	10-611	10-612	10-6125	10-613	10-614	10-615	10-616	10-617	10-6175
mm.	1,80	1,90	2,00	2,10	2,20	2,25	2,30	2,40	2,50	2,60
Ref.	10-618	10-619	10-620	10-621	10-622	10-6225	10-623	10-624	10-625	10-626
mm.	2,70	2,75	2,80	2,90	3,00					
Ref.	10-627	10-6275	10-628	10-629	10-630					



GraverMax G8

De GraverMax G8 maakt 400 - 8000 slagen per minuut, beschikt over bias fijntunerknop. De luchtdrukinstelling en de regelbare extra luchtaansluiting bevinden zich op de voorkant, de aansluiting voor het voetpedaal zit aan de achterkant.

Hij is vrijwel geruisloos en trillingsvrij.

De GraverMaxG8 heeft aansluitingen voor twee handstukken en een aansluiting voor ander lucht gereedschap, zoals het handstuk "GRS Ultra 850".

Handstukken en instrumenten zijn apart verkrijgbaar.

Alle standaard handstukken passen op dit apparaat.

Le GraverMax G8 frappe de 400 à 8000 coups par minute, un bouton d'ajustement du distributeur pneumatique permettant le réglage précis de la pédale et un régulateur d'air de précision à double étage. Ces avancées ergonomique comprennent un réglage frontal de pression d'air, des coupleurs à connection rapide, une connection arrière de la pédale et un générateur de pulsation pneumatique fonctionnant sans bruit ni vibrations.

Il est équipé de deux connections pour pièces à main et d'une troisième connection d'air pour le branchement d'outils pneumatiques auxiliaires tel que la turbine GRS 850 Ultra. Les pièces à mains et outils sont vendus séparément.

(L x W x H) ca. 30,5 x 13,2 x 20,8 cm

Gewicht / Poids : ca. 9,5 kg

Ref. 10-100



GraverMach AT

De GraverMach AT voelt vertrouwd bij iedere gebruiker die de voorafgaande modellen heeft gebruikt. Met de aanvulling van de zeer fijn instelbare handbediening van dit nieuwe instrument is het een klasse apart. Deze handbediening is gebaseerd op het GRS Airtact-systeem. Deze technische geavanceerde (gepatenteerd) drukluchtsturing biedt een veilige en intuïtieve sturing van het werktuig zonder dat er in het handstuk zelf meer bewegende delen nodig zijn. Als voetbediening gewenst is, kan dit snel omgezet worden. Deze mogelijkheid van onmiddellijke omschakeling van handmatig naar voetbediening opent nieuwe creatieve ruimte en vermindert vermoeiheid.

Le nouveau GraverMach AT sera familier à tous ceux qui utilisent ou ont utilisé les produits antérieurs. Avec une capacité accrue de précision et la sélection de la commande manuelle, ce modèle est une classe au dessus ses autres. La technologie de commande à main est basée sur le système GRS Airtact. Ce système (breveté) de distributeur pneumatique novateur donne un contrôle intuitif manuel incroyable sans ajout de pièces mobiles à la pièce à main elle-même. Le résultat est une gestion naturelle et intuitive du contrôle de la puissance de la pièce à main. Quand la commande au pied lui est préférée ce n'est qu'une question de quelques secondes. Le simple basculement du bouton de sélection redonne un plus grand contrôle, choix et finition du travail. La possibilité de basculer instantanément entre la commande manuelle et la commande au pied, selon son désir, apporte une nouvelle liberté créatrice et réduit le stress.

(L x W x H) ca. 33 x 15,2 x 20,8 cm

Gewicht / Poids : ca. 10,3 kg

Ref. 10-101



STANDAARD HANDSTUKKEN / PIÈCES À MAIN STANDARDS

QC 901

Dit handstuk heeft een zeer groot slagsterktebereik, dat zeer fijn is te regelen. Dit compacte handstuk is uitgevoerd met geanodiseerde aluminium knop en een warmtebehandelde roestvrijstalen spankop; met instelbare zij-slangaansluiting. Het omvat het grootste deel van uw behoeften voor het graveren en zetten. Bijzonder geschikt voor fijne gravures, diep reliëfwerk en voor bijna alle zetwerkzaamheden, vooral voor Pavé-zetwerk. Van volledig thermisch behandelt roestvrij staal. Inclusief 6 QC stekerhouders.

Bénéficiez de cette technologie de frappe avancée offrant une grande maîtrise de l'outil alliée à une large gamme de puissance de frappe. Sa forme poire compacte et confortable en aluminium anodisé comprend un ajustement de la connexion du tuyau pneumatique latéral. Ce modèle couvre la plupart des besoins en matière de gravure et de sertissage y compris les micro gravures, reliefs en profondeur et pour la quasi-totalité des techniques de sertissage de pierres, en particulier pour les versions pavés.

Fabriqué en acier inoxydable entièrement traité thermiquement.

Comprend 6 porte-outils QC.

Ref. 10-111



STANDAARD HANDSTUKKEN / PIÈCES À MAIN STANDARDS

MONARCH QC 921

Dit is het meest nauwkeurige QC handstuk voor de veilige uitvoering van ultrafijne zetwerkzaamheden en gravures, met name in Bulino en bankbiljetten stijl. Het Monarch handstuk is uitgevoerd met geanodiseerde aluminium knop en warmtebehandelde roestvrijstalen spankop met instelbare zij-salng aansluiting. Inclusief 6 QC stekers.

Il s'agit de la pièce à main ayant la plus grande finesse de frappe pour l'exécution en toute confiance de gravures ultra fines, incluant les styles Bulino et les styles billet de banque. La pièce à main Monarch est conçue en aluminium anodisé avec possibilité d'ajuster la position de la connexion du tuyau latéral.

Ref. 10-112

**MAGNUM QC Palm**

Geen handstuk kan het vermogensbereik van het Magnum handstuk evenaren. Ondanks zijn compacte formaat, biedt hij meer vermogen dan eerdere handstukken van dubbele lengte. Het is fijn af te regelen en biedt nuances die beduidend beter zijn dan bij elk ander handstuk met evenveel maximaal vermogen.

Standaard spankop met palm knop.

Inclusief 6 QC stekers.

Aucune pièce à main n'égale la plage de puissance de frappe de la pièce à main Magnum : d'incroyablement fort à très fin. Sa taille compacte est trompeuse car la Magnum dépasse en puissance les modèles antérieurs qui faisaient le double de longueur. Elle offre par ailleurs une capacité de contrôle nettement meilleure que toute autre pièce à main ayant une telle puissance.

Comprend le corps standard avec manche et 6 porte-outils QC.

Ref. 10-113

**MAGNUM OVAAL QC**

Geen handstuk kan het vermogensbereik van het Magnum handstuk evenaren. Ondanks zijn compacte formaat, biedt hij meer vermogen dan eerdere handstukken van dubbele lengte. Het is fijn af te regelen en biedt nuances die beduidend beter zijn dan bij elk ander handstuk met evenveel maximaal vermogen.

Standaard spankop met ovale knop.

Inclusief 6 QC stekers.

Aucune pièce à main n'égale la plage de puissance de frappe de la pièce à main Magnum : d'incroyablement fort à très fin. Sa taille compacte est trompeuse car la Magnum dépasse en puissance les modèles antérieurs qui faisaient le double de longueur. Elle offre par ailleurs une capacité de contrôle nettement meilleure que toute autre pièce à main ayant une telle puissance.

Comprend le corps standard avec manche ovale et 6 porte-outils QC.

Ref. 10-114



AIRTACT HANDSTUKKEN / PIÈCES À MAIN AIRTACT

Airtact handstukken kunnen alleen worden gebruikt in combinatie met het pneumatische systeem GraverMach AT.

L'utilisation des pièces à main Airtact n'est possible que sur les systèmes à air comprimé GraverMach AT.

Meer info op aanvraag - Plus d'information sur demande.

**QC snelspantang**

Met het QC (Quick Change) kunt u stekers en andere instrumenten snel en eenvoudig wisselen, zonder een nieuwe spankop in te klemmen.

Le système QC (Quick Change ou changement rapide) donne la possibilité de changer d'échoppe et d'outil facilement sans avoir constamment à les fixer.

Ref. 10-110

**Stekers voor gravermax.**

Zie pagina 70.

Échoppes pour gravermax.

Voir page 70.



Micro graveerkogel

Deze graveerkogel combineert op unieke wijze een klein, handig formaat met stabiliteit. De Micro graveerkogel met zijn zelfcentrerend systeem is ontworpen voor het zetten van stenen, voor kleine gravures en ander precisiewerk.

Dankzij het interne draai-remsysteem, kunt u zelf de rotatie-weerstand kiezen. Deze graveerkogel is geschikt voor het werken onder de microscoop door zijn lage profiel.

Inbegrepen zijn 4 borgpennen, 2 sleutels, 6 schroeven, een plastic steun, een zwarte schroef en een Thermo-Loc monster.

Conçu pour combiner de façon unique petite taille, maniabilité et grande stabilité. Le boulet Micro Block dispose d'un système de mâchoire à auto-centrage fait pour les applications de sertissage, petites gravures et autres travaux de précision.

Le système de freinage interne du mouvement de rotation permet à l'utilisateur de choisir le niveau de résistance à la rotation pouvant aller de très libre à verrouillé. Son profil bas est adapté aux travaux avec binoculaire.

Comprend 4 goupilles, 2 clés, 6 vis, un support en plastique, 1 clé hexagonale en plastique et un kit échantillon Thermo-Loc.

Gewicht / poids : 1,8 kg

Ø bal / boulet : 79 mm

Bek hoogte / Largeur des mâchoires : 46 mm

Bek breedte / Hauteur des mâchoires : 22 mm

Maximale opening / Ouverture max. : 50 mm

Ref. 10-126



Standaard graveerkogel.

Deze graveerkogel is de betaalbare keuze die in de behoeften van de vele graveurs en zettters voldoet. Met het systeem met twee kogellagers zorgt het voor een soepele draai-beweging zonder slijtage of speling, de kogel combineert een uitstekende kwaliteit met het veilig klemmen van uw werkstukken.

Dankzij het interne draai-remsysteem, kunt u zelf de rotatie weerstand kiezen. Gemaakt van massief roestvrij staal met satijnfinish. De zwarte bekken verminderen de verblinding en vermoeiheid van de ogen.

Inbegrepen zijn 2 losse opzetklemmen, 4 pinnen, graveerkussen, een zwarte schroef en een spansleutel.

Ce boulet est un choix économique qui répond aux applications de la plupart des graveurs et artisans. Avec un système à double roulement à billes pour une rotation en douceur sans usure ni relâchement, le boulet standard combine une qualité exceptionnelle avec une excellente prise de pièce en bridage.

Le niveau de résistance en rotation peut être réglé avec le système de freinage interne. Usiné dans de l'acier inoxydable massif avec une finition sablée et des mâchoires noires pour réduire l'éblouissement et la fatigue visuelle.

Comprend les plaques de retenue pour les mâchoires supérieures, 4 pions, une base et un clé hexagonale en plastique.

Gewicht / poids : 8,6 kg

Ø bal / boulet : 130 mm

Bek hoogte / Largeur des mâchoires : 63 mm

Bek breedte / Hauteur des mâchoires : 38 mm

Maximale opening / Ouverture max. : 76 mm

Ref. 10-123



Klemmenset.

Met verschillende pinnen die passen in de bekken van elke GRS graveerkogel, kunnen klemmingsproblemen snel worden opgelost. Bevat 4 Thermo-Loc staven, 8 kleine pinnetjes, 4 platte vierkante pinnen, 2 rechthoekige pennen met een gefreesd rond profiel, 4 dikke ronde pinnen met profiel, 8 pinnen met rubberen en 2 met leer bedekte ringklemmen. Inclusief kunststof houder.

Avec une variété de broches compatibles avec les supports des mâchoires supérieures des boulets GRS. Livré avec 4 demi tiges Thermo-Loc, 8 broches, 4 broches à section carrée, 2 broches rectangulaires, 4 broches rondes épaisses, 8 broches revêtues de caoutchouc et 2 broches d'étau revêtues de cuir.

Ref. 10-125



WERKSTUK FIXATIE / PRISE DE PIÈCE

Magna graveerkogel.

Deze zware graveerkogel biedt extra stabiliteit bij gebruik van grotere gereedschappen; ciseleerhamers en dergelijke. Een massief kogel- en rollagersysteem maakt soepel draaien zonder slijtage of speling mogelijk. Dankzij het interne draai-remsysteem, kunt u zelf de rotatie-weerstand kiezen. Gemaakt van massief roestvrij staal met een satijnfinish. De zwarte bekken verminderen de verblinding en vermoeiheid van de ogen. Inbegrepen zijn 2 opzetklemmen, 5 pinnen, graveerkussen, een zwarte schroef en een spansleutel.



Le MagnaBlock offre une stabilité supplémentaire lors de l'utilisation d'outils électriques, marteleurs et autres équipements similaires. Un système robuste monté sur roulement à billes et à rouleaux, permet une rotation en douceur sans usure - ni jeu. Le système interne de freinage de la rotation permet à l'utilisateur de régler facilement le niveau de résistance à la rotation désirée. Usiné dans de l'acier inoxydable massif avec une finition sablée et des mâchoires noires pour réduire l'éblouissement et la fatigue visuelle. Comprend des plaques de la mâchoire supérieure, 5 goupilles, une base, 1 clé hexagonale en plastique et une clé.

Gewicht / poids : 13,6 kg

Ø bal / boulet : 147 mm

Bek hoogte / Largeur des mâchoires : 76 mm

Bek breedte / Hauteur des mâchoires : 46 mm

Maximale opening / Ouverture max. : 89 mm

Ref. 10-124



Micro graveerkogel en klemmen set.

MicroBlock et kit de fixation.

Ref. 10-127

Verhogingsringen voor GRS Micro graveerkogel.

Met behulp van deze nieuwe verhogingsringen voor de Micro graveerkogel kan de gebruiker de werkhogte eenvoudig aanpassen. Helpt vermoeiheid te verminderen en verhoogt uw efficiëntie, met name onder een microscoop. Elke ring voegt 12,7 mm hoogte toe aan de werkhogte van de micro graveerkogel. Ze zijn eenvoudig en veilig stapelbaar. Een pakket bevat vijf losse verhogingsringen van 12,7 mm.

Cales MicroBlock.

Désormais les utilisateurs peuvent facilement régler la hauteur de travail avec ces nouvelles cales MicroBlock. Pour réduire la fatigue et augmenter l'efficacité, surtout dans la configuration de travail binoculaire. Chaque cale ajoute 12,7 mm à la hauteur de travail du boulet. Conçu pour un empilage facile et sécurisé. La base standard du boulet MicroBlock s'adapte aux cavités plastiques de chaque cale, les cales elles-mêmes peuvent être utilisées comme base.

L'ensemble comprend cinq cales de 12,7 mm de hauteur chacune.

Ref. 10-128



Standaardhouder voor graveerkogels.

Aanbevolen voor gebruik in combinatie met een standaard of Magna graveerkogel. De montage-hoogte is per 24,5 mm te verstellen.

Plaque de fixation pour boulet de graveur GRS standard bloc.

Recommandé pour une utilisation avec les boulets standards ou MagnaBlock.

La hauteur peut être ajustée de 24,5 mm

Ref. 10-138



Juweliers, zettters en graveurs kunnen sneller en fijner werken met het BenchMate systeem. Het zetten van stene, sieraden reparatie, solderen en fabricage zijn nog nooit zo eenvoudig geweest. De BenchMate kan eenvoudig aan een bestaande bank vastgemaakt worden. De robuuste constructie zorgt ervoor dat zelfs de zwaarste werkstukken bewerkt kunnen worden.

Ces éléments vous permettant d'étendre considérablement les fonctionnalités des équipements de bridage BenchMate. Ces accessoires permettent des gains de productivité plus élevés et la diminution du temps passé sur les tâches quotidiennes.



BenchMate Encore QC Basispakket.

De set bestaat uit Benchmate Encore QC, bevestigingsplaat met bevestigingsschroeven, steunplaat, 2 paar extra vervangbekken en bijhorende inbussleutels.

De steunplaat kan zowel rechts of links gemonteerd worden.

Le kit consiste d'un étau Benchmate Encore QC, plaque de montage avec vis de fixation, plaque support, 2 paires de mors en plastique et clés hexagonales.

La plaque de support peut être monté de côté gauche ou droite.

Ref. 10-160



BenchMate Encore QCX Basispakket.

De QCX is de verbeterde versie van de QC, ideaal voor het werken onder een microscoop.

De set bestaat uit Benchmate Encore QCX, bevestigingsplaat met bevestigingsschroeven, steunplaat, 2 paar extra vervangbekken en bijhorende inbussleutels.

De steunplaat kan zowel rechts of links gemonteerd worden.

Le QCX est le modèle amélioré du Benchmate QC, l'étau est plus confortable pour travailler sous microscope.

Le kit consiste d'un étau Benchmate Encore QC, plaque de montage avec vis de fixation, plaque support, 2 paires de mors en plastique et clés hexagonales.

La plaque de support peut être monté de côté gauche ou droite.

Ref. 10-161



BenchMate Encore QC zettterskit.

De set bestaat uit BenchMate Encore QC, bevestigingsplaat met bevestigingsschroeven, steunplaat, 2 paar vervangbekken en bijhorende inbussleutels.

Plus : vijlpin kit, horizontale ID ringhouder en verticale ID ringhouder.

De steunplaat kan zowel rechts of links gemonteerd worden.

Benchmate Encore QC kit pour sertisseur.

Le kit consiste d'un étau Benchmate Encore QC, plaque de montage avec vis de fixation, plaque support, 2 paires de mors en plastique et clés hexagonales.

Plus : kit cheville, un étau à bagues intérieur horizontal et intérieur vertical.

La plaque de support peut être monté de côté gauche ou droite.

Ref. 10-162



BenchMate Encore QCX zettterskit.

De QCX is de verbeterde versie van de QC, ideaal voor het werken onder een microscoop.

De set bestaat uit BenchMate Encore QCX, bevestigingsplaat met bevestigingsschroeven, steunplaat, 2 paar vervangbekken en bijhorende inbussleutels.

Plus : vijlpin kit, horizontale ID ringhouder en verticale ID ringhouder.

De steunplaat kan zowel rechts of links gemonteerd worden.

Benchmate Encore QCX kit pour sertisseur.

Le kit consiste d'un étau Benchmate Encore QCX, plaque de montage avec vis de fixation, plaque support, 2 paires de mors en plastique et clés hexagonales.

Plus : kit cheville, un étau à bagues intérieur horizontal et intérieur vertical.

La plaque de support peut être monté de côté gauche ou droite.

Ref. 10-163

BEVESTIGINGSSYSTEMEN
ACCESSOIRES DE MONTAGE**Metalen bevestigingsplaat.**

Een extra hoek plaat voor de bevestiging aan de werkbank.
Voor bevestiging aan afgeronde of dunne werkbladen.
Plaque de montage aluminium de fixation sur établi.
Plaque de fixation en équerre à viser pour monter sur plans de travail arrondis et/ou trop minces.

Ref. 10-135

**Verstelbare bevestigingsplaat.**

Voor directe bevestiging aan de werkbank of in combinatie met de extra hoekplaat.
Plaque universelle pour monter les équerres, les systèmes BenchMate et les étaux GRS.

Ref. 10-136

**In hoogte verstelbare plaat met bevestigingsplaatje.**

Om met alle maten werkstukken toch op een fijne werkhogte te kunnen werken. Instelbaar in stappen van 12,7 mm.
Support à hauteur réglable pour utilisation avec la plaque de montage fixe. Permet la fixation d'accessoires de prise de pièces à différentes hauteurs. Réglable par pas de 12,7 mm.

Ref. 10-137

**Vijpin met houder.**

Kit cheville.
Ref. 30-046

**Vervangende vijpin.**

Cheville de remplacement en bois.
Ref. 30-047

**Multifunctionele bankschroef.**

De multifunctionele bankschroef maakt gebruik van het veelzijdige "op/af" BenchMate systeem. In tegenstelling tot andere bankschroeven kan deze kantelen en roteren over twee assen. Het is gemaakt van robuust staal. De bekken zijn 58,4 mm breed, 40,6 mm hoog met een maximale opening van 45,7 mm. Past op de BenchMate bevestigingsplaat en optionele montage adapters (niet meegeleverd). Samen met de 520 klemset (ref. 10-125) kunnen veel alledaagse problemen met klemming worden opgelost (extra toebehoren moet apart worden besteld).
Étau Multi Fonction.

L'étau utilise le système de montage polyvalent BenchMate "lift on / lift off". Contrairement à d'autres étaux, ce modèle multifonctions s'adapte à toutes les positions, car il s'incline et tourne sur deux axes. Fabriqué en acier, il allie robustesse et grande précision. Sont inclus l'étau et la clé. Les mâchoires de serrage mesurent 58,4 mm de large, 40,6 mm de haut avec une ouverture de 45,7 mm. Convient à tous les supports de montage BenchMate et adaptateurs de montage optionnels (non inclus). Ajouter le kit d'accessoires de montage (ref. 10-125) pour résoudre des dizaines de problèmes de bridage quotidiens en un instant (vendu séparément).

Ref. 10-139

De Power Hone stekerslijp inrichting scherpt stekers en andere gereedschappen snel en zonder hitte. Je krijgt een strak snijvlak, die de kwaliteit van uw werk helpt verbeteren. Beginners leren met behulp van de eenvoudig te gebruiken stekershouders netjes te slijpen in minuten.

Deze langzaam draaiende diamantschijven kunnen gereedschappen van gehard staal, snelstaal (HSS) perfect slijpen. Met zijn zware stalen behuizing, de continue werking van de motor en dubbel gelagerde spil, is de GRS Power Hone een slijpsysteem waar u jarenlang op kunt vertrouwen.

Affûtez les échoppes et outils en quelques secondes sans surchauffe de la matière en utilisant la technologie GRS Power Hone. Vous obtenez un tranchant parfait, ce qui améliore la qualité de votre travail de gravure, des lignes propres, des effets plus précis et des ombrages plus fin. Les meules diamantées utilisées à vitesse lente permettent d'affûter des outils en acier trempé, rapide et carbure.

Avec sa carcasse en acier lourd, un moteur à couple constant et le guidage à double roulement à bille, le système d'affûtage Power Hone GRS est un système sur lequel vous pourrez compter longtemps.



Graverhone only.

Slijpmotor voor het slijpen van stekers.

Motorsnelheid regelbaar tussen 400 en 900 tpm.

Geleverd zonder stekershouder en diamantschijven.

Moteur pour tailler des échoppes.

Moteur variable entre 400 et 900 tpm.

Livré sans support pour échoppes et sans disques diamantées.

Ref. 10-554

Graverhone Apex Sharpening System Complete.

Set voor het bijlijpen van stekers.

Bestaande uit :

- Graverhone VS motor met regelbare toerental 400 en 900 tpm.

- Diamantschijven korrel 260, 600 en 1200.

- Houder voor diamantschijven.

- Slijphouder 'Apex Sharpening System'.

Machine pour tailler des échoppes.

Le jeu consiste de :

- Graverhone VS moteur avec vitesse variable entre 400 et 900 tpm.

- Disques diamantées de grain 260, 600 et 1200.

- Support pour disques.

- Porte échoppe 'Apex Sharpening System'.

Ref. 10-555

Graverhone Dual Sharpening System Complete.

Set voor het bijlijpen van stekers.

Bestaande uit :

- Graverhone VS motor met regelbare toerental 400 en 900 tpm.

- Diamantschijven korrel 260, 600 en 1200.

- Houder voor diamantschijven.

- Slijphouder 'Dual Angle Fixture with Premium Sharpening Post'.

Machine pour tailler des échoppes.

Le jeu consiste de :

- Graverhone VS moteur avec vitesse variable entre 400 et 900 tpm.

- Disques diamantées de grain 260, 600 et 1200.

- Support pour disques.

- Porte échoppe 'Dual Angle Fixture with Premium Sharpening Post'.

Ref. 10-556

Dual Angle Sharpening Fixture.

Aan de voorzijde bevindt zich een houder waarin stekers en andere gereedschappen veilig en nauwkeurig in een vaste positie gehouden worden. Met twee hoek-keuze schijven kunnen hoogte en hoek snel worden aangepast.

De verticale steun is gemaakt uit RVS staal.

Porte-outil à double angle. La partie avant est équipée d'un siège de montage solide et précis pour accueillir une grande variété d'outils et d'échoppes. Réglage précis et rapide grâce à une graduation de deux en deux degrés pour les angles de coupe selon les deux orientations-hauteur et rotations. L'axe vertical et le coulisseau sont fabriqués en acier inoxydable.

Ref. 10-543

Ref. 10-543



NEW**Apex Sharpening Fixture.**

Nieuw slijpsysteem voor stekers die werkt met 4 gekleurde schijven elk met een ander hoek. Gemakkelijk in gebruik voor debutanten, snel voor gevorderden. Aan de voorzijde bevindt zich een houder waarin stekers en andere gereedschappen veilig en nauwkeurig in een vaste positie gehouden worden. Met twee hoek-keuze schijven kunnen hoogte en hoek snel worden aangepast. De verticale steun is gemaakt uit RVS staal. Geleverd met volgende schijven : 90° - 105° - 120° - double angle. Nouveau système pour tailler les échoppes. Avec 4 disques colorées qui indiquent le degré d'aiguillage. Très facile pour les débutants et vite pour les habitués. Porte-outil à double angle. La partie avant est équipée d'un siège de montage solide et précis pour accueillir une grande variété d'outils et d'échoppes. Réglage précis et rapide grâce à une graduation de deux en deux degrés pour les angles de coupe selon les deux orientations-hauteur et rotations. L'axe vertical et le coulisseau sont fabriqués en acier inoxydable.

Livré avec disque : 90° - 105° - 120° - double angle

Ref. 10-557

GRS**Diamant slijpschijven 125 mm.**

Diamant slijpschijven blijven jaren bruikbaar en glad en bieden daarmee maximale nauwkeurigheid. Met behulp van de Power Hone kan je grove tot spiegelgladde afwerkingen creëren zonder warmteontwikkeling.

Meules diamantées 125 mm.

Ces meules diamantées durent des années et restent plates pour un maximum de précision. Passez du polissage grossier à la finition miroir avec une grande précision d'angle de coupe en utilisant le système d'affûtage Power Hone.

K 260 **Ref. 10-547**

K 600 **Ref. 10-548**

K 1200 **Ref. 10-549**

**Keramische slijpschijf 150 mm.**

Om gereedschappen een spiegelglad oppervlak te geven. Hierbij is diamant spray nodig. Meule finition céramique 150 mm.

Pour un polissage miroir sur les outils, il est recommandé d'utiliser le spray diamanté.

Ref. 10-551

**Slijpschijf houder.**

Stalen houder voor bescherming en ordening van uw schijven. Alleen de houder schijven zijn niet inbegrepen.

Support meules.

Rack de rangement pratique pour protéger et organiser vos jeux de meules.

Fabrication en acier, comprend uniquement le support; les meules ne sont pas incluses.

Ref. 10-558

**Diamantspray.**

Wordt gebruikt in combinatie met keramische schijven, of andere oppervlakken.

Inhoud ca. 60 ml / 1/2 micron.

Spray diamanté.

Utilisation avec la plaque en céramique et toute autre surface, le pulvérisateur contient environ 60 ml de produit / 1/2 micron.

Ref. 10-553

**Geluidsarme compressor Silair 50/24V.**

Is uitermate geschikt voor het gebruik met een GraverMax.

De ingebouwde ventilator zorgt voor extra koeling bij intensief gebruik.

Compresseur silencieux Silair50/24V est très adapté pour utiliser avec le GraverMax.

Le ventilateur incorporé donne du refroidissement supplémentaire pendant le travail intensif.

Druk / Pression : 8 Bar max.

Inhoud vat / Cuve : 24 liter.

Debiet / Débit : 50 l/min

Geluidsterkte / Bruit : 40 dBA

Afmetingen / Dimensions : 40 x 40 x 600 mm

Gewicht / Poids : 27 kg

Ref. 03-1124V



**Graveerbol met basis.**

Maximum opspangrootte : 75 mm.
 Boulet de graveur universelle.
 Ecartement de serrage max : 75 mm.
 Ø 128 mm.
 Ref. 10-120

**Set opspan toebehoren.**

Voor graveerkogel 10-120
 Jeu d'accessoires de serrage
 pour boule à graver 10-120.
 Ref. 10-121

**Graveerbol mini.**

Maximum opspangrootte : 30 mm.
 Boulet de graveur universelle.
 Ecartement de serrage max : 30 mm.
 Ø 80 mm.
 Ref. 10-122

**Set opspan toebehoren.**

Voor graveerkogel 10-122
 Jeu d'accessoires de serrage
 pour boule à graver 10-122.
 Ref. 10-122A

**Graveerkogel Syenset.**

Graveerbol Ø 100 mm - Hoogte 100 mm.
 Met koperen spanbekken en houten voet.
 Boulet de graveur Syenset.
 Boulet de graveur Ø 100 mm - Hauteur 100 mm.
 Mordaches en cuivre et support en bois.
 Gewicht / Poids : 3,5 kg
 Ref. 10-905

**Ringklem Syenset.**

Spanklem voor ringen geleverd met 4 verschillende spantangen.
 Past in zowat elke spanklem of graveerbol.
 Zeer makkelijk te positioneren en vast te zetten.
 Étau pour serrer des bagues Syenset fournie avec 4 différents mandrins.
 À fixer sur n'importe quel étau ou boule à graver.
 Très facile à positionner et à fixer.
 Ref. 10-903

**Ringhouder om binnenkant van ringen te graven.**

Ontworpen om in een spanklem of een graveerbol te gebruiken.
 De ring zit geklemd in een wiel dat 360° draaibaar is.
 Zeer gebruiksvriendelijk en tijdbesparend.
 Étau de serrage pour graver l'intérieur des bagues.
 Conçu pour une utilisation dans un étau ou boule à graver.
 La bague est serrée dans une roue qui peut tourner 360°.
 Ref. 10-904

**Pneumatisch graveertoestel Syenset.**

Een innovatief pneumatisch toestel dat zowel geschikt is voor het zetten als voor het graveren. De gepatenteerde technologie laat de gebruiker toe om vlot en makkelijk te graveren of te zetten in materialen zoals koper, zilver, goud, titaan, staal ...
 Het apparaat kan ingesteld worden slag per slag of met een frequentie van 60 tot 1500 slagen. Het handstuk is licht en comfortabel, een brede voetpedaal zorgt voor een nauwkeurige controle over de snelheid en de geleverde kracht. Zeer zuinig in luchtverbruik. Geleverd zonder handstuk.
 Appareil pneumatique Syenset innovant pour le sertissage et la gravure.
 Permet de graver ou sertir dans différents matériaux comme le cuivre, l'argent, l'or, le titane, l'acier, La machine vous offre la possibilité de travailler à partir d'un seul coup ou à une fréquence réglable de 60 à 1500 coups. Livré sans pièce à main.
 Specificaties / Spécifications :
 Desktop toestel met twee aansluitingen / Unité compacte avec deux raccords.
 Automatische water/olie filter / Filtre automatique pour purger l'air et l'huile.
 Voetpedaal / Pédale.
 Multi stroom adapter / Multi tension adapteur.
 Quick change connectoren / Connecteurs rapides.
 15 x 20 x 20 cm - 5,5 kg
 Ref. 10-900





Handstuk voor het Syenset pneumatisch toestel.

Zowel de slagkracht als de slaglengte van het handstuk zijn regelbaar. Het handstuk wordt geleverd met 3 verschillende gewichtjes, 3 stekerhouders en een gereedschapshouder.

Het houten heft voelt heel licht en natuurlijk aan.

Pièce à main pour la machine pneumatique Syenset.

La force et la longueur de frappe de la pièce à main sont réglables.

La pièce à main est fourni avec trois poids différents, trois pinces de serrage et un porte-outil. Le manche en bois est légère et sent très naturelle.

Ref. 10-901



Vijl handstuk voor het Syenset pneumatisch toestel.

Dit handstuk is speciaal ontworpen voor het werken met de nieuwe mini vijltjes in kermameik en staal. Hiermee kan men snel en makkelijk vijlen en polijsten op moeilijk bereikbare plaatsen.

De slag is regelbaar tussen 0,5 en 8 mm.

Pièce à main pour limer pour la machine pneumatique Syenset.

Pièce à main à utiliser avec les petites limes en céramique et métal.

Très habile pour limer et polir dans des endroits étroits.

Ref. 10-901V

SLC2

**COMPACT LASER
SYSTEM FOR INDIVI-
DUAL AND SERIAL
PRODUCTION**

**QUALITY
AT ENTRY LEVEL
PRICING**

The compact SLC2 laser system from Siro Lasertec is the affordable entry into the fascinating world of laser processing. The high-performance engraving laser is equipped as standard with a motorized Z-axis and a rotation axis for in- and outside ring engraving. Due to its compact dimensions, the SLC2 requires only a very small footprint. The reasonably laser system, with automatic air cool, comes complete with easy-to-learn user software.



Economische graveerlaser.

Fiberlaser 20W inclusief omkasting en elektrische deur.

Automatische instelbare Z-as voor focus.

Met rotatie-as voor binnen -en buitenkant van ringen.

Inclusief software.

Laser à fibre pour gravure économique.

Avec axe Z automatique.

Avec armoire et fermeture automatique.

Avec axe de rotation pour l'intérieure et l'extérieure des bagues.

Logiciel de gestion inclus.

Ref. 10-1000

Siro Lasertec



Fiberscan lasergraveer machine.

Dit toestel graveert teksten en logo's door middel van een laserstraal.

Men ontwerpt teksten, logo's op een computer en brandt die vervolgens op het metaal.

Zowel geschikt voor fijne als diepe gravures en voor alle metalen.

Uiterst preciese gravures.

Fiberscan, laser d'inscription.

Cet appareil fait des gravures à l'aide d'un rayon de laser. On fait un plan avec texte et logo sur l'ordinateur et après on le transmet sur le métal.

Convenable pour gravures fines ou profondes sur tout les métaux.

Très haute précision.

Meer info óp aanvraag.

Plus d'information sur demande.



Klassieke bankhamer.
 Marteau d'ajuteur.
Ref. 11-002 100 gr
Ref. 11-003 200 gr
Ref. 11-004 300 gr



Mokerhamer endurance.
 Massette.
 1200 gr.
Ref. 11-009



Goudsmidhamer zwart gelakt plat 130 gr.
 Marteau pour bijoutier noir plat 130 gr.
Ref. 11-011V



Goudsmidhamer zwart gelakt bol 130 gr.
 Marteau pour bijoutier noir bombé 130 gr.
Ref. 11-011B



Goudsmidhamer verchromd en gepolijst 80 gr.
 Gebombeerd oppervlak.
 Marteau pour bijoutier, poli 80 gr.
 Surface bombée.
Ref. 11-012



Horlogehamer.
 Marteau pour horloger.
 40 x 12 mm / 28 gr
Ref. 11-015

Ciseleerhamer uit gepolijst staal.
 Marteau à ciseler en acier poli.
Ref. 11-018 Ø 25 mm
Ref. 11-019 Ø 28 mm
Ref. 11-020 Ø 32 mm



Hamer met nylon doppen
 Marteau avec embouts en nylon
 Ø 25mm
Ref. 11-028



Plastiek hamer met vervangbare doppen.
 Marteau plastique avec embouts changeables.
Ref. 11-025 Ø 22 mm - 135 gr
Ref. 11-026 Ø 27 mm - 212 gr
Ref. 11-027 Ø 32 mm - 304 gr



Vervangdop voor plastiek hamer.
 Embout de rechange pour marteau plastique.
Ref. 11-025V Ø 22 mm
Ref. 11-026V Ø 27 mm
Ref. 11-027V Ø 32 mm



Kunststofhamer 'anti-terugslag'.
 Marteau sans recul avec têtes en nylon.
 Ø 30 mm.
Ref. 11-036



Lederen hamer.
 Marteau en cuir.
 Ø 50 mm.
Ref. 11-043



Houten hamer.
Maillet en bois.
Ø 50 mm.
Ref. 11-040



Gelamineerde houten hamer Pro.
Maillet en bois laminé Pro.
Ø 50 mm
Ref. 11-041



Houten hamer 'rosewood'.
Maillet en bois de rose.
Ø 25 mm
Ref. 11-047



Rubberen hamer.
Marteau en caoutchouc.
Ref. 11-045 Ø 55 mm.



Palmhouten hamer.
Maillet en buis.
Ø 25 mm
Ref. 11-048



Palmhouten hamer.
Maillet en buis.
Ø 50 mm
Ref. 11-042



Textuur hamer.

Hamer met 9 verwisselbare inzetjes om structuren in het metaal te ciseleren.
Marteau texture.
Marteau pour créer des structures dans le métal.
Livré avec 9 embouts interchangeables.
Ref. 11-075



Kunststofhamer met verwisselbare inzetjes.

Hamer met 9 verschillende kunststof kopjes.
Diameter van de kopjes : 18 mm.
Marteau en matière synthétique avec têtes interchangeables.
Livré avec 9 embouts différents.
Diamètre tête : 18 mm.
Ref. 11-087



Tafel planeerapparaat met veer.

Planeervlak Ø 100 mm
Slagvlak Ø 80 mm.
Gewicht : 22 kg
Max. opening : 85 mm.
Marteau à planer d'établi avec ressort.
Plateau à planer Ø 100 mm.
Plateau de frappe Ø 80 mm.
Poids : 22 kg
Ouverture max. : 85 mm
Ref. 11-080

Aambeelden en tassen : zie verder onder rubriek "Smeden"
Enclumes et tasseaux : voir plus loin sous la rubrique "Forger"



Mod.	gr	A mm	B mm	C mm	Ref
165	200	95	24	21	11-050
165	300	105	25	22	11-051



Mod.	gr	A mm	B mm	C mm	Ref
166	375	105	28	28	11-054



Mod.	gr	A mm	B mm	C mm	Ref
167	200	130	21	22	11-059



Mod.	gr	A mm	B mm	C mm	Ref
168	300	140	24	24	11-052



Mod.	gr	A mm	B mm	C mm	Ref
169	250	95	24	24	11-068
169	375	110	28	28	11-069



Mod.	gr	A mm	B mm	C mm	Ref
170	375	110	28	28	11-070



Mod.	gr	A mm	B mm	C mm	Ref
171	250	100	25	25	11-072



Mod.	gr	A mm	B mm	C mm	Ref
174	175	120	16	18	11-055
174	250	130	20	23	11-056
174	375	145	21	25	11-057
174	500	160	23	27	11-058



Mod.	gr	A mm	B mm	C mm	Ref
173	250	125	20x18	24x22	11-073



Mod.	gr	A mm	B mm	C mm	Ref
175	250	115	31x10	33x12	11-060
175	375	130	37x11	40x13	11-061



Mod.	gr	A mm	B mm	C mm	Ref
177	200	115	20x4	20x6	11-063



Mod.	gr	A mm	B mm	C mm	Ref
182A	375	90	30		11-064



Mod.	gr	A mm	B mm	C mm	Ref
184	375	115	27		11-065



Mod.	gr	A mm	B mm	C mm	Ref
186	170	80	25	27	11-066

**HAMERS VOOR HET ANTICLASTISCH SMEDEN
MARTEAU POUR LE FORGEAGE ANTICLASTIC**



Kunststof hamer model 39A.
Hamer met 2 vlakke zijden.
Marteau synthétique model 39A.
Marteau avec 2 côtés plats.
Ø : 38 mm.
Lengte / Longueur : 88 mm.
Ref. 11-081



Kunststof hamer model 40A.
Hamer met 1 ronde vlakke zijde en 1 rechthoekige vlakke zijde.
Diameter rond : 32 mm.
Afmetingen rechthoek : 32 x 6 mm.
Marteau synthétique model 40A.
Marteau avec un côté rond/plat et un côté rectangulaire/plat.
Diamètre rond : 32 mm.
Dimensions rectangulaire : 32 x 6 mm.
Lengte / Longueur : 127 mm.
Ref. 11-082



Kunststof hamer model 40B.
Hamer met 1 ronde vlakke zijde en 1 rechthoekige vlakke zijde.
Diameter rond : 38 mm.
Afmetingen rechthoek : 38 x 12 mm.
Marteau synthétique model 40B.
Marteau avec un côté rond/plat et un côté rectangulaire/plat.
Diamètre rond : 38 mm.
Dimensions rectangulaire : 38 x 12 mm.
Lengte / Longueur : 127 mm.
Ref. 11-083



Kunststof hamer model 42.
Hamer met 1 ronde bolle zijde en 1 bolle punt zijde.
Diameter ronde zijde : 28 mm.
Diameter punt zijde : 10 mm
Marteau synthétique model 42.
Marteau avec un côté bombé et un côté bombé pointu.
Diamètre côté bombé : 28 mm.
Diamètre côté pointu : 10 mm.
Lengte / Longueur : 105 mm.
Ref. 11-084



Kunststof hamer model 43.
Hamer met 1 ronde bolle punt zijde en 1 gebombeerde rechthoekige zijde.
Diameter punt zijde : 8 mm.
Afmetingen rechthoekige gebombeerde zijde : 6 x 22,5 mm
Marteau synthétique model 43.
Marteau avec un côté bombé pointu et un côté rectangulaire bombé.
Diamètre côté pointu : 8 mm.
Dimensions côté rectangulaire bombé : 6 x 22,5 mm.
Lengte / Longueur : 105 mm.
Ref. 11-085



Kunststof hamer model 44.
Hamer met 2 ronde bolle zijdes.
Diameter smalle bolle zijde : 25 mm.
Diameter brede bolle zijde : 50 mm
Marteau synthétique model 44.
Marteau avec 2 côté bombés pointus - forme poire.
Diamètre côté 1 : 25 mm.
Diamètre côté 2 : 50 mm.
Lengte / Longueur : 125 mm.
Ref. 11-086



Hangmotor Omec.
Moteur suspendu Omec.
3600 tpm - 220V - 75W.
Ref. 05-1360

Motor los geleverd zonder flexibel en pedaal.
Moteur fournie sans flexible et pédale.



Hangmotor Omec.
Moteur suspendu Omec.
15000 tpm - 220V - 130W.
Ref. 05-1150

Motor los geleverd zonder flexibel en pedaal.
Moteur fournie sans flexible et pédale.



Hangmotor Omec.
Moteur suspendu Omec.
20000 tpm - 220V - 200W.
Ref. 05-1200

Motor los geleverd zonder flexibel en pedaal.
Moteur fournie sans flexible et pédale.



Elektrische pedaal RP/61.
Voor het regelen van de snelheid voor Omec hangmotoren.
Pédale électrique RP/61.
Pour régler la vitesse des moteurs suspendus Omec.
Ref. 05-1400



Flexibels voor Omec hangmotoren.
Flexibles pour moteurs suspendus Omec.
Ref. 05-1151 AF5 - 15000tpm
Ref. 05-1201 AF6 - 20000tpm



Vervangspantang voor handstuk Omec.
Pince de serrage pour pièce à main Omec.

diam.	ref.
0 mm	05-3011
1 mm	05-3012
2.35 mm	05-3013
3 mm	05-3014



Handstuk MO/4.
Economisch handstuk, geleverd met spantangen 0 - 1 - 2.35 - 3 mm.
Max. snelheid : 15000 tpm.
Pièce à main économique MO/4.
Fournie avec pinces de serrages : 0 - 1 - 2.35 - 3 mm.
Vitesse max. 15000 tpm.
Ref. 05-3010



Economisch snelspan handstuk M/79.
Geleverd met spantangen 2.35 mm.
Max. snelheid : 20000 tpm.
Pièce à main à serrage rapide M/79.
Fournie avec pince de serrage 2.35 mm.
Vitesse max. 20000 tpm.
Ref. 05-3020



Staander voor hangmotoren.
Staander om vast te schroeven met vijzen.
Support pour moteurs suspendus.
Support à visser.
Ref. 05-3210



Staander voor hangmotoren.
Staander wordt vastgezet met een spanklem.
Support pour moteurs suspendus.
Support avec étau de serrage.
Ref. 05-3211



Hangmotor Techdent 12220PR.

Geleverd met pedaal en vernikkelde flexibel.
Moteur suspendu Techdent 12220PR.
Fourni avec pédale rhéostat et flexible nicklé.
12000tpm - 220/230V - 100W
Ref. 05-12220PR



Hangmotor Techdent 20220PR.

Geleverd met pedaal en vernikkelde flexibel.
Moteur suspendu Techdent 20220PR.
Fourni avec pédale rhéostat et flexible nicklé.
20000tpm - 220/230V - 120W
Ref. 05-20220PR



Vervangpedaal.

Voor hangmotor 12220PR.
Pédale de recharge.
Pour moteur suspendu 12220PR.
Ref. 05-4570



Vervangpedaal.

Voor hangmotor 20220PR.
Pédale de recharge.
Pour moteur suspendu 20220PR.
Ref. 05-4560



Vervangflexibel Techdent.

Flexible de recharge Techdent.
Ref. 05-5200PR



Spantangen Techdent.

Pinces de serrages Techdent.

Ø	ref.
0,00 mm	05-3062
1,00 mm	05-3063
1,50 mm	05-3064
2,35 mm	05-3061
3,20 mm	05-3065



Clip voor flexibel Techdent + vijsjes

Clip de fixation pour flexible Techdent + vis
Ref. 05-1122V



Handstuk Techdent 2000.

Geleverd met spantangen 0 - 2.35 - 3 - 4 mm.
Max. snelheid 15000 tpm.
Pièce à main Techdent 2000.
Fourni avec pinces de serrage 0 - 2.35 - 3 - 4 mm.
Max. vitesse 15000 tpm.
Ref. 05-3052



Automatisch handstuk Techdent 4000.

Snelspan druksysteem.
Geleverd met spantang 2.35 mm.
Max. snelheid 25000 tpm.
Pièce à main automatique Techdent 4000.
Système de serrage rapide par pression.
Fourni avec pince de serrage 2.35 mm.
Max.vitesse 25000 tpm.
Ref. 05-3060



Automatisch handstuk Techdent 4045.

Snelspan druksysteem.
Geleverd met spantang 2.35 mm.
Max. snelheid 25000 tpm.
Pièce à main automatique Techdent 4045.
Système de serrage rapide par pression.
Fourni avec pince de serrage 2.35 mm.
Max.vitesse 25000 tpm.
Ref. 05-3070



Zethamer Techdent 2650.

Geleverd met standaardklopper.
Max. snelheid 8000 tpm.
Maillet de sertissage Techdent 2650.
Fourni avec pointe standard.
Max. vitesse 8000 tpm.
Ref. 05-3100



Professional zethamer Techdent 1700.

Voor intens gebruik .
Max. snelheid 8000 tpm.
Maillet de sertissage Techdent 2650.
Pour application intensive.
Max. vitesse 8000 tpm.
Ref. 05-3105



Vervangklopper voor zethamer 2650.
Pointe de recharge pour maillet 2650.
Ref. 05-3101



Vervangklopper voor zethamer 1700, niet gehard
Pointe de recharge pour maillet 1700, non trempé.
Ref. 05-3102



Snelheidsreductor 8452.
Te plaatsen tussen flexibel en handstuk.
Verlaagt de reële motor snelheid van 4 - 1.
Réducteur de vitesse 8452.
Montage entre flexible et pièce à main.
Réduit la vitesse réelle du moteur 4-1.
Ref. 05-3200

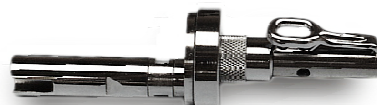

Snelheidsvermenigvuldiger 8454.
Te plaatsen tussen flexibel en handstuk.
Verhoogt de reële motor snelheid x 4.
Multiplicateur de vitesse 8454.
Montage entre flexible et pièce à main.
Multipli la vitesse réelle du moteur x 4.
Ref. 05-3201

NEW



Vijlhandstuk Techdent 4050.

Dit handstuk dient om te vijlen en wordt gebruikt met de micro vijlen en keramische vijlen.
Geleverd met 2 houders, één voor platte en één voor ronde vijltjes.
Pièce à main à limer Techdent 4050.
Sert à limer avec des limes 'micro' et des limes en céramique.
Fourni avec 2 support d'outil : pour limes plates et pour limes rondes.
5000 slagen per minuut / 5000 coups par minute
Lengte / longueur : 113 mm
Ø 15 mm
Gewicht / poids : 52 gr
Slaglengthe / course : 1 mm
Ref. 05-4050

Ophangstelsysteem voor hangmotoren.
Met grondstatief.
Support rigide pour moteurs suspendus.
Avec socle par terre.
Ref. 05-3220



Ophangstelsysteem voor hangmotoren.
Met spanklem.
Support rigide pour moteurs suspendus.
Avec étau de serrage.
Ref. 05-3221



Boorstander.
Enkel te gebruiken met handstuk Techdent 2000.
Ideaal hulpmiddel bij het boren.
Geleverd met 3 supports.
Support de perçage.
Uniquement à utiliser avec la pièce à main Techdent 2000. Fourni avec 3 supports.
Ref. 05-3005

LAAG GEPRIJSD PRIX BAS



15000 TPM - 200 W

Hangmotorset 15000 tpm.

Geleverd met pedaal, flexibele slang en snelspanstukhandstuk voor stiften van 2.35 mm
Kit moteur suspendu 15000 tpm.
Fourni avec pédale, bras flexible et pièce à main avec serrage rapide pour tige de 2.35 mm.
15000tpm - 200 Watt
Ref. 05-6001



25000 TPM - 500 W

Hangmotorset 25000 tpm.

Geleverd met pedaal, flexibele slang en snelspanstukhandstuk voor stiften van 2.35 mm
Kit moteur suspendu 15000 tpm.
Fourni avec pédale, bras flexible et pièce à main avec serrage rapide pour tige de 2.35 mm.
25000tpm - 500 Watt
Ref. 05-6000



Stander met klem Eco
Support avec étau de serrage Eco.
Ref. 05-2251



Stander met vijs Eco
Support avec vis Eco.
Ref. 05-2250



Manueel handstuk T/10.
Handstuk geleverd met 4 verschillende spantangen voor stiften van 0 - 3,2 mm.
Past niet op Omec flexibel.
Pièce à main manuelle T/10.
Pièce à main livré avec 4 nez de serrage, pour des tiges de 0 - 3,2 mm.
Ne va pas avec flexible Omec.
Ref. 05-6010



Snelspanhandstuk T/30.
Handstuk met hendel voor het snel wisselen van boortjes en frezen.
Voor stiften van 2,35 mm.
Past niet op Omec flexibel.
Pièce à main à serrage rapide T/30.
Pièce à main qui vous permet de changer d'outils rapidement.
Livré avec nez de serrage de 2,35 mm.
Ne va pas avec flexible Omec.
Ref. 05-6011



Handstuk met boorkop.
Handstuk met boorkop van 0 - 4 mm. Geleverd met bijhorende sleutel.
Geschikt voor het werken met grotere frezen. Kan ook gebruikt worden voor het werken met een Wolf of DuMatt trimmer zie artikel 08-2415.
Pièce à main avec mabdrin de 0 - 4 mm. Fourni avec clé.
Adapté pour des fraises lourds et grands. S'adapte aussi pour les trimmers de DuMatt en Wolf Tools, voir article 08-2415.
Ref. 05-6012



NEW

Staander op wieltjes voor het bevestigen van een hangmotor.

In de hoogte verstelbaar.
Support télescopique sur roues pour moteur suspendu.
Réglable en hauteur.
Ref. 05-3222



Gelaatsbeschermer.
Masque de protection.
Ref. 25-256



Beschermbril.
Lunette de protection.
Ref. 11-092



Gehoorbekkermer.
Protection oreilles.
Ref. 11-091



Handstuk Badeco 295.

Met bajonet sluitsysteem.
Standaard geleverd met spantang 2.35 mm.
Max. snelheid 18000 tpm.
Pièce à main Badeco 295 avec serrage bajonet.
Fourni avec pince de serrage 2.35 mm
Vitesse max. 18000 tpm.
Ref. 05-3090



Handstuk Badeco 275RL.

Met bajonet sluitsysteem.
Standaard geleverd met spantang 2.35 mm.
Max. snelheid 18000 tpm.
Pièce à main Badeco 275 RL avec serrage bajonet.
Fourni avec pince de serrage 2.35 mm
Vitesse max. 18000 tpm.
Ref. 05-3080

Spantang Badeco

Pincen de serrage Badeco



Ø	0,55	0,80	1,05	1,55	2,05	2,40	2,55
Ref.	05-3081	05-3082	05-3083	05-3084	05-3085	05-3086	05-3087
Ø	3,10	3,20					
Ref.	05-3088	05-3089					

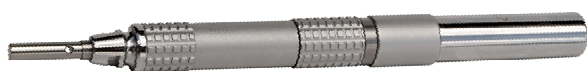

Zethamer Badeco 210.

Standaard geleverd met niet-geharde punt.
Voor fijn en licht werk. Max. snelheid 8000 tpm.
Maillet de sertissage Badeco 210.
Fourni avec une pointe non-trempée.
Pour travail fin et léger. Max. vitesse 8000 tpm.
Ref. 05-3110



Zethamer Badeco 215.

Standaard geleverd met niet-geharde punt.
Voor standaard werk. Max. snelheid 8000 tpm.
Maillet de sertissage Badeco 215.
Fourni avec une pointe non-trempée.
Pour travail normal. Max. vitesse 8000 tpm.
Ref. 05-3120



Zethamer Badeco 220.

Standaard geleverd met niet-geharde punt.
Voor zwaar werk. Max. snelheid 8000 tpm.
Maillet de sertissage Badeco 220.
Fourni avec une pointe non-trempée.
Pour travail dur et gros. Max. vitesse 8000 tpm.
Ref. 05-3130



Vervangklopper niet-gehard.

Pointe pour maillet non-trempée.
Ref. 05-3115



Handstuk FARO.

Snelspanstelsysteem. Geleverd met spantang 2.35 mm.
Max. snelheid 20000 tpm.
Pièce à main FARO.
Serrage rapide. Fourni avec pince de serrage 2.35 mm.
Max. vitesse 20000 tpm.
Ref. 05-3030



Automatisch handstuk Navfram 5900.

Snelwisselsysteem. Geleverd met spantang 2.35 mm.
Max. snelheid 20000 tpm.
Pièce à main automatique Navfram 5900.
Serrage rapide. Fourni avec pince de serrage 2.35 mm.
Max. vitesse 20000 tpm.
Ref. 05-3040



Spantang voor handstuk Navfram 5900.

Pince de serrage pour pièce à main Navfram 5900.



Ø	1,00	1,50	2,00	2,35	3,00	3,20
Ref.	05-3041	05-3042	05-3043	05-3044	05-3045	05-3046



Transformator NG2/E.

Te gebruiken met handstuk ref. 05-4045.
Transformateur NG2/E.
En combinaison avec pièce à main réf. 05-4045.
Ref. 05-4055

Transformator NG2/S.

Te gebruiken met handstuk ref. 05-4040.
Transformateur NG2/S.
En combinaison avec pièce à main réf. 05-4040.
Ref. 05-4060



Set van 6 stalen spantangen voor handstuk Minimot 50.

Geleverd met spanmoer en houder voor spantangen.
Jeu de pinces 6 pinces de serrage en acier pour pièce à main Minimot 50.
Avec écrou de serrage et socle de rangement.
Maten / tailles : 1 - 1,5 - 2 - 2,4 - 3,0 - 3,2 mm.
Ref. 05-3050



Handstuk Minimot 60 E.

Handmotor met snelheidsregelaar.
Vermogen van 40 W en een max. snelheid van 20000 tpm.
Geleverd met 3 spantangen : 1 - 2,4 - 3,0 mm.
Aan te sluiten op transfo ref. 05-4060.
Pièce à main Minimot 50 E .
Moteur avec régulateur de vitesse.
Puissance de 40 W et une vitesse max. de 20000 tpm.
Fourni avec 3 pinces de serrages : 1 - 2,4 - 3,0 mm.
À connecter sur le transfo réf. 05-4060.
Ref. 05-4040



Handstuk Minimot 60.

Handmotor met aan/uit schakelaar.
Vermogen van 40 W en een max. snelheid van 20000 tpm.
Geleverd met 3 spantangen : 1 - 2,4 - 3,0 mm.
Aan te sluiten op transfo ref. 05-4055.
Pièce à main Minimot 50 E .
Moteur avec interrupteur on/off.
Puissance de 40 W et une vitesse max. de 20000 tpm.
Fourni avec 3 pinces de serrages : 1 - 2,4 - 3,0 mm.
À connecter sur le transfo réf. 05-4055.
Ref. 05-4045



Boor en slijpkit IBS/E .

Om te boren, frezen, slijpen, polijsten, reinigen, doorslijpen en graveren.

Stille krachtige 100 W- motor met rimpelgelijkstroomregeling van 5.000 - 22.000/min.

Met 34 toebehoren in industriële kwaliteit. Alle schachten Ø 2,35 mm. Compleet met 6 drievoudig gegroefde stalen spantangen van 1 tot 3,2 mm.

Meuleuse-perceuse industrielle IBS/E.

Pour percer, fraiser, meuler, poncer, nettoyer, couper , graver et signer.

Moteur 100 W silencieux assurant une bonne transmission de la puissance avec régulation électronique de 5.000 à 22.000tr/min.

Avec 34 outils de qualité industrielle. Toutes les tiges Ø 2,35 mm. Livrée avec 6 pinces de serrage en acier à triple fente de 1 à 3,2 mm.

Gewicht / Poids : 500 gr.

Ref. 05-4039



MICROMOTOREN - MICROMOTEURS

Micromotor Techdent MC 2000.

Compact, stil en ergonomisch handstuk.

Toerental regelbaar tussen 3000 en 24000 tpm. 120 Watt

Geleverd met 10 spantangen van Ø 0 tot 4 mm - Aan/uit pedaal.

Micromoteur Techdent MC 2000.

Silencieux, compact avec pièce à main ergonomique.

Vitesse réglable entre 3000 et 24000 tpm. 120 Watt

Fourni avec 10 pinces de serrage de Ø 0 à 4 mm- Pédale marche/arrêt.

Ref. 04-4050



Micromotor Techdent MC 2200.

Compact, stil en ergonomisch handstuk.

Toerental regelbaar tussen 3000 en 24000 tpm. 120 Watt

Geleverd met 10 spantangen van Ø 0 tot 4 mm - Progressieve pedaal.

Micromoteur Techdent MC 2200.

Silencieux, compact avec pièce à main ergonomique.

Vitesse réglable entre 3000 et 24000 tpm. 120 Watt

Fourni avec 10 pinces de serrage de Ø 0 à 4 mm- Pédale progressive.

Ref. 04-4051



Micromotor 207B/102L.

Compact, licht comfortabel en toch krachtig.

Trillingsvrij. Geleverd met spantang van 2.35 mm.

Snelspan handstuk. 90 Watt - 35000 tpm.

Micromoteur 207B/102L.

Compact, léger, confortable et puissant.

Vibrations minimales. Fourni avec pince de serrage 2.35 mm.

Pièce à main à serrage rapide. 90 Watt - 35000 tpm.

Ref. 05-4012



Professionele micromotor OZ BLACK F100.

Snelheid regelbaar tussen 1000 en 50000 tpm. Koppel : 7.8 N.cm.

Geleverd met spantang 2.35 mm en snelheidsregelende pedaal.

Micromoteur professionnel OZ BLACK F100.

Vitesse réglable entre 1000 et 50000 tpm. Couple : 7.8 N.cm.

Fourni avec pince de serrage 2.35 mm.

Pédale rhéostat avec vitesse réglable.

Ref. 05-4100



Kit micromotor Badeco M3 ASF.

Bestaat uit : controle eenheid M3ASF, micromotor E2000, pedaal PC750, snelspan handstuk 440 en houder ASF021.

Op deze kit kunt u ook andere handstukken aansluiten evenals een klopper of een vijl handstuk.

Contient : unité de contrôle M3ASF, micromoteur E2000, pédale PC750, pièce à main de serrage rapide 440 et support ASF021.

Sur ce kit il est possible de monter d'autres pièces à main, maillet de sertissage ou une pièce à main pour limer.

Variabele snelheid / Vitesse variable de 500 à 20000 tpm.

Ref. 05-4240



Handstuk Badeco 288 voor micromotor M3 ASF.

Met verwisselbare spantang van 2.35 mm.

Pièce à main Bad. 288 pour micromoteur M3 ASF.

Avec nez interchangeable de 2.35 mm.

Ref. 05-4240288



Klopper Badeco 218 voor micromotor M3 ASF.

Maillet Badeco 218 pour micromoteur M3 ASF.

Ref. 05-4240K



Vijlhandstuk Badeco voor kit M3 ASF.

Micro-limeur Badeco pour M3 ASF.

Ref. 05-4240V



Kit micromotor Badeco M4 ASF.

Bestaat uit : controle eenheid M4ASF, micromotor RS2000, pedaal PC750, snelspan handstuk 450 en houder ASF021.

Op deze kit kunt u ook andere handstukken aansluiten evenals een klopper of een vijl handstuk.

Contient : unité de contrôle M4ASF, micromoteur RS2000, pédale PC750, pièce à main de serrage rapide 450 et support ASF021.

Sur ce kit il est possible de monter d'autres pièces à main, maillet de sertissage ou une pièce à main pour limer.

Variabele snelheid / Vitesse variable de 2000 à 20000 tpm.

Ref. 05-4250



Handstuk Badeco 388 voor micromotor M4 ASF.

Met verwisselbare spantang van 2.35 mm.

Pièce à main Bad. 388 pour micromoteur M4 ASF.

Avec nez interchangeable de 2.35 mm.

Ref. 05-4250388



Klopper Badeco 318 voor micromotor M4 ASF.

Maillet Badeco 318 pour micromoteur M4 ASF.

Ref. 05-4250K



Vijlhandstuk Badeco voor kit M4 ASF.

Micro-limeur Badeco pour M4 ASF.

Ref. 05-4250V



Micromotor MARATHON 702.

Micromotor met roterend handstuk.

Snelheid regelbaar van 1000 to 35000 tpm.

Geleverd met spantang van 2,35 mm en regelbare pedaal.

Micromoteur MARATHON 702 avec pièce à main rotative.

Vitesse réglable entre 1000 et 35000 tpm.

Fournie avec pince de serrage de 2,35 mm, une pièce à main rotative et rhéostat (pédale).

Vermogen / Puissance moteur : 4,5 N.cm.

Ref. 05-4200Z



Combi micromotor MARATHON 702 met roterend handstuk en klopper.

Snelheid regelbaar tussen 1000 en 35000 tpm. Vermogen : 4.5 N.cm.

Geleverd met spantang 2.35 mm, regelbare pedaal en klopper.

Kan gebruikt worden met het handstuk of met de klopper.

Micromoteur combiné MARATHON 702 avec pièce à main rotative et maillet.

Vitesse réglable entre 1000 et 35000 tpm. Puissance : 4.5 N.cm.

Fourni avec pince de serrage 2.35 mm, pédale réglable et maillet.

Peut être utilisé avec pièce à main soit avec le maillet.

Ref. 05- 4200

**Bankschroef in staal.**

Industriële kwaliteit, 360° draaibaar.
Étau d'établi en acier.
Qualité industrielle, tournable 360°.

Ref. 12-0003 : 75 mm**Ref. 12-0004** : 100 mm**Ref. 12-0005** : 125 mm**Ref. 12-0006** : 150 mm**PROXXON****Bankschroef met kogelgewricht.**

75 mm met tafelklem.
Étau de précision avec rotule.
75 mm avec étau de serrage.

Ref. 12-0020K**1121****Ruimerhouder.**

Met opspanbereik van 0 - 1 mm.
Porte équarisseur.
Avec capacité de serrage 0 - 1 mm.

Ref. 12-1121H**1132****Ruimerhouder.**

Met opspanbereik van 0 - 3,2 mm.
Porte équarisseur.
Avec capacité de serrage 0 - 3,2 mm.

Ref. 12-01132**1163****Ruimerhouder.**

Met opspanbereik van 0 - 3,2 mm.
Porte équarisseur.
Avec capacité de serrage 0 - 3,2 mm.

Ref. 12-01163**1162****Ruimerhouder.**

Met opspanbereik van 0 - 3,2 mm.
Porte équarisseur.
Avec capacité de serrage 0 - 3,2 mm.

Ref. 12-01162**1132ECO****Ruimerhouder.**

Met opspanbereik van 0 - 3,2 mm.
Porte équarisseur.
Avec capacité de serrage 0 - 3,2 mm.

Ref. 12-01132E**1162ECO****Ruimerhouder.**

Met opspanbereik van 0 - 3,2 mm.
Porte équarisseur.
Avec capacité de serrage 0 - 3,2 mm.

Ref. 12-01162E**Handklem.**

Étau à main
Breedte bekken / largeur becs : 20 mm
Spanwijdte / Écartement : 6 mm
Lengte / Longueur : 130 mm

Ref. 12-01165**Houder voor ringen**

Voor de binnenkant van ringen te polijsten.
Maakt het polijsten van stenen eenvoudiger.
Support pour bagues.
Pour polir l'intérieur des bagues.
Facilite le polissage des pierres.

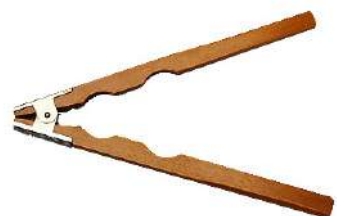
Ref. 12-022**Houten ringtang met veer.**

Voor het vasthouden van ringen tijdens het polijsten van de binnekant.
Pince en bois pour bagues.
Pour tenir les bagues pendant le polissage intérieur.

**200 mm
Ref. 27-218****Ringhouder.**









Lengte : 150 mm.
Porte bague.
Longueur : 150 mm.

Ref. 18-076

LEGERINGEN VOOR GEEL GOUD
ALLIAGES POUR OR JAUNE

Verkocht per gram - Vendu par gramme.







Type	Methode	kleur couleur	Karaat Carat	Temp. °C	Eigenschap Caractéristique		Ref.
A182N		2N licht geel jaune clair	14-18	995-1065	multi-toepasbaar geen verlies door verdamping	usage universel pas de perte par évaporation	13-603
B182N		2N licht geel jaune clair	18	995-1065	massieve of holle producten hoge chemische resistentie hoge glansw aarde	produits massifs ou creux bonne résistance chimique valeur de brillance élevé	13-613
C182N		2N licht geel jaune clair	18	970-1040	goede vloeibaarheid	bonne fluidité	13-623
SCA5		2N licht geel jaune clair	9-14	915-985	voor laag gelegeerd goud goede vloeibaarheid goede herbruikbaarheid	pour or de carat bas bonne fluidité bonne réutilisabilité	13-630
A183N		3N w arm geel jaune chaud	18	960-1030	multi-toepasbaar geen verlies door verdamping	usage universel pas de perte par évaporation	13-604
B183N		3N w arm geel jaune chaud	18	995-1025	massieve of holle producten hoge chemische resistentie hoge glansw aarde	produits massifs ou creux bonne résistance chimique valeur de brillance élevé	13-614
C183N		3N w arm geel jaune chaud	18	960-1030	goede vloeibaarheid minimaal residu in kroes na gieten	bonne fluidité résidu minimal dans le creuset après la coulée	13-624
Y145T		3N w arm geel jaune chaud	9-14	990-1090	voor laag gelegeerd goud massieve of holle producten hoge chemische resistentie	pour or de carat bas produits massifs ou creux bonne résistance chimique	13-615

LEGERINGEN VOOR WIT GOUD
ALLIAGES POUR OR GRIS

Verkocht per gram - Vendu par gramme.



Type	Methode	kleur couleur	Karaat Carat	Temp. °C	Eigenschap Caractéristique		Ref.
NI1811-01		w it gris	18	980-1050	EU conform m.b.t. Nikkel vrijgave, bij 18Kt max. 0,07µg/cm²/w eek	Conforme à la libération de Nickel UE, pour 18Kt max. 0,07µg/cm²/semaine	13-704
NI1811-03		w it gris	18	970-1050	EU conform m.b.t. Nikkel vrijgave, bij 18Kt max. 0,09µg/cm²/w eek	Conforme à la libération de Nickel UE, pour 18Kt max. 0,09µg/cm²/semaine	13-706
WB1482W		w it gris	9-14-18	975-1075	zacht en makkelijk vervormbaar productie draad en plaat	doux et facile à déformer production des plaques et fils bonne réutilisabilité	13-175
WD480C		w it gris	14-18	975-1045	gieten in gesloten systeem goede kw aliteit oppervlak	la coulée en système fermé bonne qualité de surface	13-718
W18SV		w it gris champagne	14-18	990-1040	goede vloeibaarheid	bonne fluidité	13-101

Gietwerk
 La coulée

Travail à la main
 Handwerk



Type	Methode	kleur couleur	Karaat Carat	Temp. °C	Eigenschap Caractéristique		Ref.
OR133		4N roze rose	14-18	990-1040	perfect roze flexibel toepasbaar stabiele glansw aarde	rose parfait usage flexible niveau de brillance stable	13-026
YD148L		4N licht roze rose clair	18-21	1005-1105	lichtroze in 21Kt roze in 18Kt flexibel toepasbaar	rose clair en 21Kt rose en 18Kt usage flexible	13-025

LEGERINGEN VOOR ROOD GOUD
ALLIAGES POUR L'OR ROUGE
 Verkocht per gram - Vendu par gramme.



OR134		5N rood rouge	9-14-18	1065-1165	unieke dieprode kleur flexibel toepasbaar stabiele glansw aarde	teinte rouge foncé intense usage flexible niveau de brillance stable	13-027
C145N		5N licht rood rouge clair	9-14-18	950-1020	goede vloeibaarheid	bonne fluidité	13-028



Gietwerk
La coulée



Travail à la main
Handwerk

Toevoeglegering voor geel goud soldeer 18 Kt.
 Alliage pour faire de la soudure en or jaune 18 Ct.

Type		Temp. °C	Ref.
LSG406A	extra zacht - extra doux	720	13-306
LSG406B	zacht - doux	735	13-308
LSG408	medium	755	13-310
LSG411	medium hard / medium forte	793	13-312
LSG412	hard - forte	805	13-314



Toevoeglegering voor wit goud soldeer 18 Kt.
 Alliage pour faire de la soudure en or gris 18 Ct.

Type		Temp. °C	Ref.
LSB475	medium	785	13-332



Toevoeglegering voor rood goud soldeer Kt.
 Alliage pour faire de la soudure en rouge 18 Ct.

Type		Temp. °C	Ref.
LSR490	medium	750	13-340



Voor iedere legering is er op aanvraag een technische fiche verkrijgbaar, dit om u een perfecte kwaliteit te waarborgen. Alle vermelde legeringen worden vervaardigd volgens de strenge ISO 9002 kwaliteitsnormen. Sur demande, une fiche technique pour chaque alliage est disponible pour vous garantir une qualité optimale. Les alliages mentionnés sont fabriqués selon les normes de qualité ISO 9002.

LEGERINGEN VOOR ZILVER
ALLIAGE POUR ARGENT

Verkocht per gram - Vendu par gramme.



Type	kleur couleur	Temp.°C	Eigenschap Caractéristique		Ref.
SF928CH	wit blanc	960-1030	universele toevoeglegering anti-oxydatie goede herbruikbaarheid	alliage universel anti-oxydant bonne réutilisabilité	13-410

LEGERINGEN NIET-EDEL METAAL voor gietwerk
ALLIAGE MÉTAUX NON PRÉCIEUX pour la fonte

Verkocht per gram - Vendu par gramme.



Type	produkt produit	kleur couleur	Temp.°C	Eigenschap Caractéristique		Ref.
BR10	brons bronze	roze geel rose jaune	1045-1115	goede oxidatie resistentie lage rookontwikkeling hard eindresultaat	bonne résistance à l'oxidation faible dégagement de fumée résultat final dur	13-510
ALPCAST	wit koper cuivre blanc alpaca	wit blanc	995-1065	lage verwarmingstemperatuur goede vloeibaarheid	temperature de travail bas bonne fluidité	13-520
OTT77/23M	messaging laiton	licht geel jaune clair	1030-1100	goede kwaliteit oppervlak anti-oxidatie	bonne qualité de surface anti-oxidation	13-530

ZUIVERE METALEN voor gietwerk
MÉTAUX PURS pour la fonte

Verkocht per gram - Vendu par gramme.



Type	produkt produit	kleur couleur	Temp.°C	Ref.
AG9995	zilver 99,9% argent 99,9%	wit blanc	960-1010	13-525
AL	aluminium	wit blanc	660-710	13-531
CUG	koper cuivre	roze rood rose rouge	1080-1130	13-524
ZNDB	zink 99,995% zinc 99,995%	wit blanc	420-470	13-529

NEW
NEW
NEW

Voor iedere legering is er op aanvraag een technische fiche verkrijgbaar, dit om u een perfecte kwaliteit te waarborgen. Alle vermelde legeringen worden vervaardigd volgens de strenge ISO 9002 kwaliteitsnormen. Sur demande, une fiche technique pour chaque alliage est disponible pour vous garantir une qualité optimale. Les alliages mentionnés sont fabriqués selon les normes de qualité ISO 9002.



Schuifmaat klassiek model 150 mm.
 Nauwkeurigheid : 0.05 mm.
 Pied à coulisse classique 150 mm.
 Résolution : 0.05 mm.
Ref. 14-050



Schuifmaat Mitutoyo 150 mm.
 Nauwkeurigheid : 0.05 mm.
 Pied à coulisse Mitutoyo 150 mm.
 Résolution : 0.05 mm.
Ref. 14-052



Schuifmaat met klok 150 mm.
 Nauwkeurigheid : 0.01 mm.
 Pied à coulisse à cadran 150 mm.
 Résolution : 0.01 mm.
Ref. 14-056

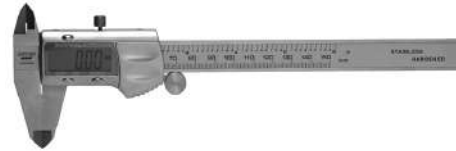

Digitale schuifmaat 150 mm.
 Nauwkeurigheid : 0.01 mm.
 Pied à coulisse digital 150 mm.
 Résolution : 0.01 mm.
Ref. 14-058



Digitale schuifmaat 100 mm.
 Nauwkeurigheid : 0.01 mm.
 Pied à coulisse digital 100 mm.
 Résolution : 0.01 mm.
Ref. 14-059



Digitale schuifmaat Mitutoyo 150 mm.
 Nauwkeurigheid : 0.01 mm.
 Pied à coulisse digital Mitutoyo 150 mm.
 Résolution : 0.01 mm.
Ref. 14-060



Messing zakschuifmaat.
 Meetcapaciteit van 80 mm.
 Pieds à coulisse de poche en laiton.
 Plage de mesure 80 mm.
Ref. 14-065



Klassieke micrometer 0 - 25 mm.
 Nauwkeurigheid : 0.01 mm
 Micromètre classique 0 - 25 mm.
 Résolution : 0.01 mm.
Ref. 14-068



Tiende passer 120 mm.
 Meetbereik van 15 mm.
 Nauwkeurigheid : 0.1 mm.
 Calibre au dixième 120 mm.
 Champ de mesure de 15 mm.
 Résolution : 0.1 mm.
Ref. 14-080



Tiende passer 100 mm.
 Meetbereik van 10 mm.
 Nauwkeurigheid : 0.1 mm.
 Calibre au dixième 100 mm.
 Champ de mesure de 10 mm.
 Résolution 0.1 mm.
Ref. 14-082



Puntpasser met platte armen.
Zwarte afwerking.
Compas à pointe avec bras plats.
Finition noir.
Ref. 14-093Z 100 mm
Ref. 14-094Z 125 mm



Kwaliteitspuntpasser 50/3 M&W.
Compas à pointe de qualité 50/3 M&W.
75 mm.
Ref. 14-095

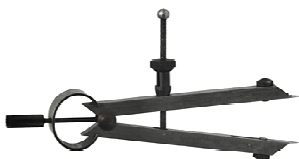

Puntpasser met verwisselbare punten.
Compas avec pointes interchangeables.
Ref. 14-097 : 100 mm
Ref. 14-098 : 125 mm



Paar vervangpunten voor ref. 14-097 en 14-098.
Paire de pointes de rechange pour ref. 14-097
et 14-098.
Ref. 14-098SP



Winkelhaak met voet.
Équerre à chapeau
100 x 70 mm
Ref. 14-099



Standaard blokwinkelhaak.
Équerre en acier avec butée standard.
Ref. 14-106 : 75 x 120 mm



Precisie blokwinkelhaak Wezu.
Équerre en acier avec butée Wezu.
Ref. 14-100 : 70 x 100 mm
Ref. 14-101 : 70 x 125 mm



Precisie blokwinkelhaak M&W.
Équerre en acier avec butée M&W.
Ref. 14-108 : 75 x 115 mm



Precisie centrumwinkelhaak.
Équerre à centre de précision.
150 x 130 mm
Ref. 14-110



Precisiehoekmeter 80 x 120 mm.
Uiterst handig voor het aftekenen en uitmeten
van hoeken.
Rapporteur d'angle 80 x 120 mm.
Pratique pour mesurer et définir des angles.
Ref. 14-115



Flexibele meetlat in inox.
Graduaties per 1 mm en per 0.5 mm.
Règlette flexible en acier inoxydable.
Bord gradué de 1 mm et 0.5 mm.
Ref. 14-120 : 150 mm
Ref. 14-121 : 200 mm
Ref. 14-122 : 250 mm
Ref. 14-123 : 300 mm



Eenvoudige traceerpen zwart gebogen.
Gepolijst - 190 mm
Pointe à tracer simple courbée.
Poli - 190 mm
Ref. 14-129



Traceerpunt Eclipse in gehard staal.
Pointe à tracer Eclipse en acier trempé.
Ref. 14-130



Traceerpunt stylo model met widia punt.
Eenvoudig model in metaal.
Pointe à tracer modèle stylo. Modèle simple.
Avec pointe en carbure.
Ref. 14-132



Driekant holschraper & bruneerstaal 657.
Ébavureuse triangulaire & brunissoir 657.
Ref. 15-059



Traceerpunt en bruneerstaal in gehard staal.
Pointe à tracer et brunissoir en acier trempé.
Ref. 14-136



Ringmaatstok aluminium Bergeon 4 schalen.
Métrique Bergeon en aluminium avec 4 numération.
Ref. 14-160



Kunstfmaatringen Bergeon van 41-76.
Baguier en plastique Bergeon de 41-76.
Ref. 14-170



Metalen maatringen Bergeon van 41-76.
Baguier métallique Bergeon de 41-76.
Breedte - largeur : 3 mm
Ref. 14-172



Brede maatringen Bergeon van 41-76.
Baguier métallique Bergeon de 41-76.
Breedte - largeur : 7 mm.
Ref. 14-175



Ringmaatstok aluminium 4 schalen.
Métrique en aluminium avec 4 numération.
Ref. 14-162N



Ringmaatstok in kunststof 4 schalen.
Métrique en delrin avec 4 numération.
Ref. 14-162Z



Economische ringmaten van 41-76.
Baguier économique de 41-76.
Breedte - largeur : 1,75 mm.
Ref. 14-180



Kunststof ringmaat met omtrek aflezing.
Mésure bague plastique avec affichage de la circonférence.
Ref. 14-182



Klassieke ringmaten van 41-76.
Baguier classique de 41-76.
Breedte - largeur : 3,5 mm.
Ref. 14-173



Brede ringmaten van 41-76.
Baguier largeclassique de 41-76.
Breedte - largeur : 6 mm.
Ref. 14-176



Ringmaatstok aluminium 4 schalen.
Triboulet métrique aluminium 4 numérations.
Ref. 14-162



Maatringset in houten doos.
4 schalen, en maatringen van 41-73 mm.
Jeu de mésurage pour bagues dans un coffret en bois.
4 numérations, jeu de bagues de 41-73 mm.
Ref. 14-163



Armbandmaatstok.
Voorzien van 2 schalen :
Omtrek van armband in mm.
Diameter in mm.
Lengte : 270 mm.
Calibre pour bracelets.
Avec 2 échelles :
Circonférence en mm.
Diamètre en mm.
Longueur : 270 mm.
Ref. 14-165



Ronde armbandkaliber.
Polsomtrek van 150 tot 230 mm.
Calibre pour bracelet rond.
Mésurage de 150 à 230 mm.
Ref.14-185



Armbandkaliber voor ovale armbanden.
Calibre pour bracelets ovales.
Ref. 14-187



Set maatringen voor armbanden.
Met vermelding van Ø in mm. 38.10 - 79.37
Jeu de calibres pour bracelets.
Avec lecture en Ø en mm. de 38.10 - 79.37.
Ref. 14-189



Pocket weegschaal DY-600.
Weegbereik van 600 gr per 0.1gr.
Balance de poche DY-600.
Capacité de 600 gr par 0.1 gr.
Ref. 14-202

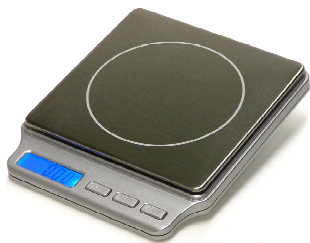

Pocket weegschaal TP500.

Weegbereik van 500 gr per 0.01gr.
Balance de poche TP500.
Capacité de 500 gr par 0.01 gr.
109 x 130 x 21 mm.
Ref. 14-190



Weegschaal LT2000.

Weegbereik van 2000 gr per 0.1gr.
Balance LT2000.
Capacité de 2000 gr par 0.1 gr.
150 x 150 x 30 mm.
Ref. 14-191



Pocket weegschaal TANITA 1479V.

Weegbereik van 120 gr per 0.1gr.
Balance de poche TANITA 1479V.
Capacité de 120 gr par 0.1 gr.
156 x 76 x 17mm.
Ref. 14-198



Pocket karaat weegschaal voor stenen.

Weegbereik van 20 gr per 0.001 gr.
Geleverd in etui en met batterijen.
Balance de poche à carats pour pierres.
Capacité de 20 gr par 0.001 gr.
Fournies avec pochette et batteries.
Ref. 14-194



Geijkte weegschaal Highland HCB 602M.

Deze weegschaal is vanuit de fabriek geijkt en is dus geschikt voor gebruik in de winkel.
Balance homologuée aux normes CE et ainsi à utiliser pour le commerce.
Capaciteit / Capacité : 600 gr.
Nauwkeurigheid / Précision : 0,01 gr
Diameter weegplateau / Diamètre du plateau : 120 mm
Aansluiting / Interface : USB RS-232
Geleverd met stroomadapter / Livré avec adaptateur.
Ref. 14-225



Refractometer Presidium Prim IIP.

Identificeert diamant, moissaniet en gekleurde edelstenen op basis van de refractindex.
Kan aangesloten worden aan de PC
Geleverd met Software pakket.
Appareil pour l'identification des diamants, moissanites et pierres de couleurs sur base de ses refractindex.
Mesure de 1000 à 3000 RI.
Se connecte à un ordinateur. Fourni avec logiciel.
Ref. 14-250



Diamanttester Diamond Mate Presidium.

Geleverd in etui.
Werkt op batterijen (3 x AAA), batterijen zijn niet inbegrepen.
Testeur pour diamant Diamond Mate Presidium.
Fourni en étui.
Fonctionne sur piles (3 x AAA), les piles ne sont pas inclus.
Ref. 14-203



Multitester Presidium.

Maakt het onderscheid tussen diamant, moissanite en synthetische stenen. Geleverd in etui.
Werkt op batterijen (3 x AAA), batterijen zijn niet inbegrepen.
Distingue le diamant, le moissanite et autres pierres synthétiques. Fourni en étui.
Fonctionne sur piles (3 x AAA), les piles ne sont pas inclus.
Ref. 14-205



Diamant - Moissanite tester ADAMAS.

De nieuwste generatie van diamant en moissanite tester met vervangbare tip.
Werkt op 3 AAA batterijen.
Testeur combiné diamant/moissanite ADAMAS.
Dernière génération des testeurs avec pointe interchangeable.
Fonctionne sur 3 batteries AAA.
Ref. 14-208



XRF spectrometer Vanta.

Voor identificatie van metalen.
Spectromètre XRF Vanta.
Pour identification des métaux.
Ref. 14-245

*Op aanvraag geven wij u graag meer informatie.
Contacter nous pour obtenir plus d'informations détaillées.*



Toetsset.

Bestaande uit 5 flesjes, toetswater 18Kt, 14Kt, 9Kt, zilver, platina en toetssteen.
Nécessaire de touche.
Contient 5 flacons en verre, ampoule de touche 18Kt, 14Kt, 9Kt, argent, platine et pierre de touche.
Ref. 14- 210



Flesje.

Glazen flesje voor toetswater met glazen pipet.
Inhoud : 12 cc
Flaçon en verre.
Pour acide de touche avec pipette en verre.
Contenu : 12 cc.
Ref. 14-218



Toetswater.

Geleverd in ampoules van 10 cc.
Acide de touche.
Fourni en ampoule de 10 cc.
Ref. 14-211 9 kt
Ref. 14-212 14 kt
Ref. 14-213 18 kt
Ref. 14-214 24 kt
Ref. 14-215 Ag
Ref. 14-216 Pt



Toetssteen.

Pierre de touche.
50 x 41 x 6 mm.
Ref. 14-220



Toetssteen.

Pierre de touche.
150 x 50 x 12 mm.
Ref. 14-221



Toetswater voor edelstaal.
Acide de touche pour acier inoxydable.
Inhoud / contenu : 10 cc.
Ref. 14-232



Toetssteen voor edelstaal.
Pierre de touche pour acier inoxydable.
50 x 40 x 4 mm.
Ref. 14-233

NEW



Vervangflesje bruin voor toetswater.
Eco versie - 20 cc - Afsluitbaar
Flacon de recharge pour acide de touche.
Version éco - Verouillable - 20 cc
Ref. 14-219



Gebogen gehaltestempel.
Volgens de wettelijke normen.
Poinçon de caratage courbé.
Fabriqué aux normes officielles.
Afmetingen / dimensions : 2 x 1 mm.

Gehalte/caratage	Ref.
Au750	43-300
Au585	43-301
Au375	43-302
Au333	43-303
PT980	43-304
Ag925	43-305
Ag835	43-306

Een meesterstempel vervaardigen :

Stap 1. Ontwerptekeningen, stempelmerk voorleggen aan het Waarborgkantoor

De stempel moet uniek zijn, vandaar dat je best verschillende schetsen maakt. En je geeft mee welk ontwerp je voorkeur geniet. Vervolgens onderwerp je jouw tekeningen aan de goedkeuring van het Waarborgkantoor, Pachecolaan 32 te 1000 Brussel. De uitwendige vorm van het stempelmerk moet een TONVORM zijn.

Stap 2. De stempelhandtekeningen deponeren bij de dienst voor Intellectuele Eigendom.

Bij de Dienst voor Intellectuele Eigendom (DIE), www.BOIP.int kan men het Beneluxformulier (electronisch of papieren versie voor het deponeren van een merk, in dit geval uw stempelhandtekening, aanvragen).

Stap 3. Goedkeuring van Dienst voor Intellectuele Eigendom

De registratie van een meesterstempel duurt vrij lang. Reken hiervoor op 3 maanden. Dan krijg je pas bericht of de stempel al dan niet is goedgekeurd. Bij goedkeuring ontvang je een inschrijvingscertificaat van jouw merk. Hier vind je je depotnummer op terug, alsook het tijdstip van inschrijving.

Stap 4. Het vervaardigen van de meesterstempel

Buko kan voor u een meesterstempel bezorgen. Deze wordt gemaakt door middel van lasergravure. Een officiële stempel heeft steeds een tonvorm die in de diepte ligt. De naam, initialen en/of tekening komt boven te liggen. Het symbool van de stempel moet na indrukking in een metalen plaat zo nauwkeurig mogelijk overeenstemmen met het aangenomen ontwerp en in reliëf zichtbaar zijn. De grootte van de stempel bedraagt +/- 2,5 op 1,5 mm. Hou er rekening mee dat alles wordt verkleind en dat zo te fijne details niet meer haalbaar zijn. We hebben enkel een duidelijk zwart/wit tekening nodig (liefst in PDF) van het ontwerp.

Stap 5. Het officiële plaatje terugsturen

U krijgt samen met de meesterstempel het officiële plaatje van 5 x 5 cm met daarop 3x de inslag van uw stempel. Het officiële plaatje dient U terug te sturen naar de Koninklijke Munt van België.

Fabriquer un poinçon maître:

Étape 1. Soumettre les dessins à l'office de garantie.

Le tampon doit être unique, il est préférable de faire des croquis différents. Et vous indiquez le dessin que vous préférez. Par la suite, vous soumettez vos plans à l'agrément de l'office de garantie au 32 Boulevard Pacheco, 1000 Bruxelles. La forme externe de la marque de timbre doit être en TONNEAU.

Étape 2. Déposer la signature du cachet auprès d'Office Benelux de la Propriété Intellectuelle.

À l'Office Benelux de la Propriété Intellectuelle (OPRI), www.BOIP.int, vous pouvez demander le formulaire Benelux (version électronique ou papier) pour l'enregistrement d'une marque, en l'occurrence votre cachet de signature, afin d'obtenir votre enregistrement auprès de ce service.

Étape 3. Agrément de l'Agence de la Propriété Intellectuelle.

L'enregistrement d'un poinçon maître prend environ 3 mois. Après approbation, vous recevrez un certificat d'enregistrement pour votre marque avec le numéro de demande et l'heure de l'inscription.

Étape 4. Fabrication du poinçon maître

Buko peut vous livrer ce poinçon, ceci est fait par gravure laser. Un timbre officiel à toujours une forme de tonneau qui se trouve dans la profondeur. Le nom, les initiales et/ou le dessin seront en haut. La taille du tampon est de +/- 2,5 sur 1,5 mm. Gardez à l'esprit que tout sera réduit en taille et que les détails trop fins ne sont plus réalisables. Nous n'avons besoin que d'un dessin clair en noir et blanc (de préférence au format PDF) de la conception.

Étape 5. Retournez la plaque officielle

Avec le poinçon principal, vous recevrez la plaque officielle de 5 x 5 cm avec 3 fois l'impact de votre poinçon. La plaque officielle doit être retournée à la Monnaie Royale de Belgique.

Leveringstermijn / Délai de livraison : 3 à 4 semaines.

Naald-satineerborstel Ø 100 x 25 mm.

Afhankelijk van de dikte van de staafjes verkrijgt men een zeer licht of zwaar gesatineerd oppervlak. Het gebruik van een veiligheidsbril is ten zeerste aangeraden. Snelheid < 6000 tpm.

Brosses à satiner aux aiguilles Ø 100 x 25 mm.

Dépendant du diamètre des aiguilles, vous obtenez une structure satinée légère ou forte. Il est conseillé d'utiliser des lunettes de protection. Vitesse < 6000 tpm.



geel - jaune 0.20 mm
Ref. 15-040



blauw - bleu 0.45 mm
Ref. 15-042



grijs - gris 0.70 mm
Ref. 15-044



rood - rouge 0.30 mm
Ref. 15-041



groen - vert 0.60 mm
Ref. 15-043



noir - zwart 0.80 mm
Ref. 15-045

Naald-satineerborstel Ø 40 X 12 mm.

Brosse à satiner aux aiguilles Ø 40 x 12 mm.



geel - jaune 0.20 mm
Ref. 15-030



rood - rouge 0.30 mm
Ref. 15-031



blauw - bleu 0.45 mm
Ref. 15-032



groen - vert 0.60 mm
Ref. 15-033



grijs - gris 0.70 mm
Ref. 15-034



noir - zwart 0.80 mm
Ref. 15-035

Naald-satineerborstel Ø 16 X 12 mm.

Brosse à satiner aux aiguilles Ø 16 x 12 mm.



geel - jaune 0.20 mm
Ref. 15-020



rood - rouge 0.30 mm
Ref. 15-021



blauw - bleu 0.45 mm
Ref. 15-022

Fijne satineerborstel met gebogen staaldraad.

Hiermee bekomt men een egaal satineereffect Ø 120 mm. Brosse à piquer à fil d'acier.

Pour obtenir un satiné extra fin Ø 120 mm.

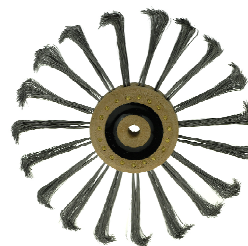

Ref. 15-052 : dikte draad 0.10 mm - fil en acier de 0.10 mm

Naald-satineerborstel 100 mm.

Afhankelijk van de dikte van de staafjes verkrijgt men een zeer licht of zwaar gesatineerd oppervlak. Het gebruik van een veiligheidsbril is ten zeerste aangeraden. Snelheid < 6000 tpm.

Brosses à satiner aux aiguilles 100 mm.

Dépendant du diamètre des aiguilles, vous obtenez une structure satinée légère ou forte.

Il est conseillé d'utiliser des lunettes de protection. Vitesse < 6000 tpm.

LAAG GEPRIJSD - PRIX BAS



geel - jaune 0.20 mm
Ref. 15-040E



rood - rouge 0.30 mm
Ref. 15-041E



blauw - bleu 0.45 mm
Ref. 15-042E



groen - vert 0.60 mm
Ref. 15-043E

Dia-pad.

Kretsmat voor het bekomen van een geborsteld 'ijs' oppervlak. Grootte : 100 x 55 mm.

Avec cet outil, on obtient une surface comme de la glace brossées. Dimensions : 100 x 55 mm.



rood - rouge : fijn - fin
Ref. 15-098



zwart - noir : medium - moyen
Ref. 15-099



groen - vert : grof - gros
Ref. 15-097

Koud email.

Verhouding 10 gr kleur op 4 gr verharder.

Droogtijd 15-20°C = 8 uren / 60-70 °C = 1 uur.

Émail à froid.

Rapport de mélange : 10 gr de couleur + 4 gr durcisseur.

Temps d'endurcissement : 15-20°C = 8 heures / 60-70°C = 1 heure



zwart 100 ml
noir
Ref. 15-115



geel 100 ml
jaune
Ref. 15-117



blauw 100 ml
bleu
Ref. 15-119



wit 100 ml
blanc
Ref. 15-116



rood 100 ml
rouge
Ref. 15-118



groen 100 ml
vert
Ref. 15-120



Vloeibare verharder 100 ml.
Wordt gebruikt voor vlakke oppervlakten.
Durcisseur liquide 100 ml.
Utilisé pour des surface plats.
Ref. 15-125



Verharder gel 100 ml.
Wordt gebruikt voor gebombeerde oppervlakten.
Durcisseur gel 100 ml.
Utilisé pour des surfaces bombées.
Ref. 15-126



Glasborstel stylo uitvoering.

Met vervangbare toppen. Ø 3 mm - 115 mm
Gratte-brosses en forme de stylo.
Avec pointes interchangeables Ø 3 mm - 115 mm
Ref. 15-060



Krasborstel messing.

Met vervangbare messing toppen. Ø 3 mm - 115 mm
Brosse à rayer en laiton.
Avec pointes interchangeables Ø 3 mm - 115 mm
Ref. 15-070



Vervangtoppen voor glasborstel. 24 st.
Pointe de rechange pour gratte-brosse. 24 pcs.
Ref. 15-062



Vervangtoppen voor krasborstel messing. 24 st.
Pointe de rechange pour brosse en laiton. 24 pcs.
Ref. 15-071



Glasborstel met koord. Lengte 200 mm.
Gratte-brosse ronde avec corde. Longueur 200 mm.
Ref. 15-064 Ø 12 mm.
Ref. 15-065 Ø 16 mm.
Ref. 15-066 Ø 20 mm.



Brunerstaal.
Om edele metalen te polijsten.
Brunissoir.
Pour polir des métaux précieux.
Ref. 15-055 recht - droit
Ref. 15-056 gebogen - courbé



Brunerstaal en traceerpunt.
Brunissoir et pointe à tracer.
Ref. 14-136

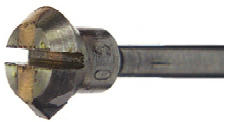

Diamanteerfrees op stift van Ø 2.35 mm.
Voor een uiterst decoratief effect.
Fraise à diamant sur tige de Ø 2.35 mm.
Pour un effet décoratif.
Ref. 15-075 90°
Ref. 15-076 120°
Ref. 15-077 130°
Ref. 15-078 150°
Ref. 15-079 180°



Pneumatisch graveerstift met diamantpunt.
U verkrijgt een optisch effect alsof het oppervlak vol gezet is met vele kleine diamantjes.
Outil pneumatique à graver avec pointe diamantée.
Donne un effet optique de surface sertie avec une myriade de petits brillants.
Ref. 15-090



Vervandiamantpunt
Pointe diamantée de rechange.
Ref. 15-092



Zapon bescherm lak.
Voor het beschermen van metalen (zilver, koper, messing,...) tegen oxidatie.
Laque de protection zapon.
Pour protéger les métaux (argent, cuivre, laiton,...) contre l'oxydation.
100 ml
Ref. 15-130



Goud etsbad 1 liter.
Geeft een korrelstructuur aan het oppervlak.
Bain d'eau forte pour l'or 1 litre.
Pour obtenir une structure granulée.
Ref. 15-110



Pariser oxid, oxidatiebad voor zilver.
Bain d'oxidation pour argent.
Ref. 15-100 geconcentreerd- concentré



Oxidatiebad voor zilver.
Bain d'oxidation pour argent.
Ref. 15-104 : 1 liter-1 litre
Ref. 15-1011 100 ml.

Oogloupe in kunststof.
 Lens diameter 40 mm.
 Loupe en plastique noir.
 Diamètre lentille 40 mm.
Ref. 16-041 n° 4 = 2.5X
Ref. 16-043 n° 2 = 5X



Triplet loupe vergroting 10X.
 Geleverd in etui. Chroom uitvoering.
 Loupe triplete avec agrandissement 10X.
 Fourni en étui en cuir. Version chromé.
Ref. 16-078 18 mm



Triplet loupe vergroting 10X.
 Geleverd in etui. Zwarte uitvoering.
 Loupe triplete avec agrandissement 10X.
 Fourni en étui en cuir. Version couleur noir.
Ref. 16-079 18 mm



Triplet loupe vergroting 10X.
 Geleverd in etui. Zwarte uitvoering.
 Loupe triplete avec agrandissement 10X.
 Fourni en étui en cuir. Version couleur noir.
Ref. 16-081 21 mm



Steenloupe vergroting 10x met led verlichting.
 Verlichting bestaat uit 6 LEDs.
 Geleverd met 3 batterijen LR927.
 Loupe pour pierres 10x avec lampe LED.
 Éclairage avec 6 lampes LED.
 Livré avec 3 piles LR927.
Ref. 16-082 21 mm



Steenloupe vergroting 10x met led & UV verlichting.
 Verlichting bestaat uit 6 LEDs.
 UV verlichting voor het controleren van edelstenen.
 Geleverd met 3 batterijen LR927.
 Loupe pour pierres 10x avec lampe LED et lumière UV.
 Éclairage avec 6 lampes LED.
 Éclairage UV pour contrôler les pierres précieuses.
Ref. 16-083 21 mm



Hoofdloupe "OPTIVISOR".
 Comfortabele hoofdloupe geleverd met één lensplaat.
 Loupe de tête "OPTIVISOR".
 Loupe très confortable livré avec une lentille.

Mod.Nr.	X	Ref.
3	1,75X	16-100
4	2,00X	16-101
5	2,50X	16-102
7	2,75X	16-103
10	3,50X	16-104



Hoofdloupe met set lenzen.
 Ultra lichte hoofdloupe met ingebouwd spotlicht.
 Geleverd met 4 verwisselbare lensplaten.
 Vergroting : 1.2X - 1.8X - 2.5X - 3.5X.
 Te verstellen hoofdband.
 Binoculaire de tête avec 4 lentilles.
 Binoculaire de tête avec éclairage.
 Fournie avec 4 lentilles de rechange.
 Agrandissement : 1.2X - 1.8X - 2.5X - 3.5X.
 Bande ajustable.
Ref. 16-134



Vervang lensplaat voor hoofdloupe "OPTIVISOR".
 Lentille de rechange pour loupe "OPTIVISOR".

Mod.Nr.	X	Ref.
2	1,50 x	16-109
3	1,75 x	16-110
4	2,00 x	16-111
5	2,50 x	16-112
7	2,75 x	16-113
10	3,50 x	16-114



Voorzetlens voor hoofdloupe "OPTIVISOR".
 Vergroting : 2.5X
 Lentille supplément pour loupe de tête "OPTIVISOR".
 Agrandissement : 2.5X
Ref. 16-120

Dino-Lite

Digital Microscope

The Industry Standard

De Dino-Lite is een compacte digitale microscoop die, vergeleken met de traditionele microscoop, veel nieuwe mogelijkheden met zich meebrengt. De Dino-Lite kan worden aangesloten op een computer en maakt het mogelijk video, foto's of time-lapse-fotografie vast te leggen. De Dino-Lite is verkrijgbaar in verschillende versies, elk ontworpen voor een specifiek doel en gebruik. Afhangend van de versie gaat de vergroting van ~10 tot 200 tot 500x. LED-lichten zijn ingebouwd in de kleuren wit, gepolariseerd, ultraviolet, infrarood of een combinatie hiervan. De meeste versies hebben opties om te kalibreren en om te meten.

Le Dino-Lite est un microscope digital compact avec beaucoup de nouvelles possibilités comparé au microscope traditionnel. Le Dino-Lite peut être connecté à un ordinateur et permet d'enregistrer mouvement et image, et même de filmer avec intervalle de temps. Dino-Lite existe en différentes versions, chacune adaptée à une application spécifique. Selon la version, l'agrandissement va de ~10 à 200 à 500x. Les microscopes sont équipés de lumières LED en blanc, polarisé, ultraviolet, infrarouge ou en combinaison permutable.

La plupart des versions ont aussi des options de calibration et de mesure.



Dinolite microscoop AM 2111.

Is het instapmodel Dino-Lite USB microscoop, zonder compromis in productkwaliteit. Het biedt een kwalitatief hoogwaardig beeld op VGA-resolutie (640x480), ingebouwde LED-verlichting, een robuuste composiet behuizing en een variabele vergroting van 10~ 70x en 200x 4 x witte LED's.

L'AM 2111 Dino-Lite Basic est le niveau d'entrée de microscope USB Dino-Lite sans compromis sur la qualité du produit. Il offre une résolution d'imagerie VGA (640x480), un éclairage LED, un boîtier en composite dur et un grossissement variable de 10~ 70x et 200x. 4 x LED blanc.

Ref. 33-010

Dino lite pro TV version AM 4112 PTL.

Wordt via de TV (PAL) aangesloten in plaats van via USB.

Dit is een groot voordeel voor toepassingen waarbij realtime beelden noodzakelijk zijn, zoals bij werkzaamheden aan electronica of andere kleine objecten. De Dino-lite AM4112 PTL kan ook rechtstreeks worden aangesloten op een beamer of smartboard zonder dat een computer vereist is.

Vergroting 10~ 90x

8 x witte LED's.

Modèle Dino-Lite pour télévision ayant un rendu de couleur amélioré et une longue distance de travail. Il offre la possibilité d'allumer et éteindre les LEDs en utilisant le sensor qui est sur le microscope.

Ce modèle est connecté à la télévision (PAL) au lieu de USB.

Ceci peut être un grand avantage quand il est très important d'avoir des images en direct, comme pour le travail avec des circuits imprimés ou d'autres objets de miniature. Il peut aussi être connecté à un projecteur ou un tableau électronique sans passer par un PC.

Magnifications : 10~ 90x

8 x LED blanc

Ref. 33-011



Dino lite camera stand met flexibele arm RK-02.

De RK-02 is een duurzame zwanenhals statiefoplossing die is ontworpen voor flexibel en veelzijdig gebruik met een Dino lite digitale microscoop. De C-klem van de RK-02 past op vrijwel elk oppervlak tot 7 cm dik en kan horizontaal of verticaal worden bevestigd. Dino lite support avec bras flexible RK-02.

Le RK-02 est une solution de stand col de cygne durable conçues pour une utilisation flexible et polyvalente avec un microscope numérique Dino lite. Le C-clamp du RK-02 s'adapte à pratiquement n'importe quelle surface de jusqu'à 7 cm d'épaisseur, et peut être monté horizontalement ou verticalement.

60 cm (L) x 1,5 cm (D)

1,5 kg

Ref. 33-025



De Dino-lite USB microscoop AM4113T.

Is een handige, makkelijk te gebruiken, professioneel digitale handheld microscoop met een superieure beeldkwaliteit en een maximale optische vergroting 200x.

Uitgerust met een hoge kwaliteit 1,3 Megapixels sensor met een kristalheldere beeldkwaliteit en een natuurlijke kleurweergave, zodat u objecten kunt bekijken vastleggen met de grootste mate van detail. Dit model wordt geleverd met de Dino Capture 2.0 software voor Windows en DinoXcope voor MacOS, zodat u gekalibreerde metingen kunt verrichten op foto's die met de Dino-Lite zijn gemaakt. De AM4113T is de meest populaire keuze voor kwaliteitscontrole in industriële omgevingen, in het onderwijs, op kantoor, of in het laboratorium.

Le AM4113T Dino-Lite est un microscope de poche numérique, professionnel, pratique, facile à utiliser et offrant une qualité d'image. Supérieure avec jusqu'à 200x de grossissement optique. Il est équipé d'un capteur 1,3 mégapixels de haute qualité d'image limpide et reproduction naturelle des couleurs, vous permettant de visualiser et capturer des objets avec le plus grand niveau de détail. Ce modèle est livré avec le logiciel DinoCapture 2.0 pour Windows et le logiciel DinoXcope pour MacOS, vous permettant de faire des mesures étalonnées sur les photos prises avec le Dino-Lite. Le AM4113T est le choix le plus populaire pour l'inspection de la qualité dans les environnements industriels, l'éducation, au bureau ou en laboratoire.

Resolutie / Resolution : 1280 x 1024 pixels

1,3 megapixel

Vergoting / Agrandissement : 10x - 70x/200x

8 x witte LED's / 8 LED blanc

USB interface 2.0

Ref. 33-012



Dino-Eye USB AM4023X.

De Dino-Eye is een serie van digitale oculaircamera's. U kunt het oculair van reguliere microscopen vervangen door de Dino-Eye, zodat de gewone microscoop een digitale microscoop wordt.

De AM4023X kan direct op de computer aangesloten worden en heeft verschillende adaptors die geschikt zijn voor microscopen met een oculair van 23 mm, 30 mm of 30,5 mm. De DinoCapture software wordt meegeleverd.

Bedoeld voor precisie metingen en detailvergroting.

Le Dino-Eye est une gamme de cameras oculaires digitales. L'oculaire d'un microscope ordinaire peut être remplacé par le Dino-Eye, ce qui transformera le microscope ordinaire en microscope digital.

Le AM4023X a différents adaptateurs pour microscopes avec oculaire de 23 mm, 30 mm ou 30,5 mm.

Le logiciel DinoCapture est compris dans le produit.

Conçu pour mesurage précis et agrandissements en détail.

Resolutie / Résolution : 1280 x 1024 pixels

1,3 megapixel

Vergroting / Agrandissement : 70x

USB interface 2.0

Ref. 33-013



Dino-Lite microscoop AM7013MZT.

De Dino-Lite AM7013MZT beschikt over een 5 megapixel sensor voor haarscherpe beelden, zelfs bij hogere vergroting. Vanwege de hoge resolutie is de AM7013MZT de optimale oplossing voor het weergeven van het microscopische beeld op een groot scherm of om de microscopische beelden te gebruiken om af te drukken.

Le Dino-Lite AM7013MZT a un capteur de 5 mégapixels pour des images claires, même sous un grossissement supérieur. En raison de la très haute résolution le AM7013MZT est la solution idéale pour afficher des images microscopiques sur les grands écrans ou en utilisant les images microscopiques pour l'impression.

Resolutie / Résolution : 2592 x 1944 pixels

5 megapixel

Vergroting / Agrandissement : 10x - 70x - 200x

8 x LED's wit / 8 x LED blanc

USB interface 2.0

Ref. 33-014

Dino-Lite USB microscoop AM4113TL-M40.

De AM4113TL-M40 is een speciale uitgave van de serie met lange afstands werkbereik. Dit model heeft een lagere vergrotingsfactor van tussen de 5 en 40 keer. De vergroting van 5x heeft een beeldvlak van +/- 11 x 7,5 cm zodat ringen, armbanden en (opgerolde) kettingen in hun geheel kunnen gefotografeerd worden.

De vergroting 40x is ruim voldoende om de kleinste details van het juweel weer te geven. De microscoop uitgerust met een hoge kwaliteit 1,3 Megapixels sensor met een kristalheldere beeldkwaliteit en een natuurlijke kleurweergave, zodat u objecten kunt bekijken en vastleggen met de grootste mate van detail.

Le AM4113TL-M40 est une version spéciale de la série à longue distance, avec un agrandissement entre 5x et 40x.

L'agrandissement de 5x donne un champ de vue de +/- 11 x 7,5 cm qui vous permet de capturer un bijou dans sa totalité. Il est équipé d'un capteur 1,3 mégapixels de haute qualité avec un qualité d'image limpide et reproduction naturelle des couleurs, vous permettant de visualiser et capturer des objets avec le plus grand niveau de détail.

Resolutie / Résolution : 1280 x 1024 pixels

1,3 megapixel

Vergroting / Agrandissement : 5 - 40x

8 x witte LED's / 8 LED blanc

USB interface 2.0

TL = lange afstand tussen voorwerp en microscoop, variërend van 4 tot 15 cm.

TL = longue distance entre objet et microscope de 4 à 15 cm.

Ref. 33-015

Kunststof camerahouder MS12C.

Transparante houder met 2 variabele afstandsinstellingen. Niet te gebruiken bij modellen met polarisatie en modellen uit de AD Pro 2 serie. De MS12C bestaat uit een basis met 2 adapters, waarmee in totaal 3 vaste werkafstanden kunnen worden ingesteld.

Support caméra plastique MS12C.

Système de visualisation variable avec 2 adaptateurs de visualisation variable, transparent. Pas compatible avec de modèles polarisateur et des modèles du gamme AD Pro 2. MS12C inclus une base avec 2 adaptateurs insérés fournissant trois distance fixes de travail "mains libres" et des options de grossissement.

8,2 cm (W) x 8,2 cm (L) x 7,6 cm (H)

Ref. 33-023



Dino-Lite microscoop AM7915MZTL-EDGE.

De AM7915MZTL maakt deel uit van de Dino-Lite lange werkafstand (LWD) serie. Met zijn lange werkafstand en vergrotingsbereik van 10 - 140x, is dit model geschikt voor een breed scala aan toepassingen waar extra afstand tot het object of een groter gezichtsveld is vereist.

Met de Extended Dynamic Range (EDR) functie kunnen details van donkerdere of helderdere gebieden binnen het object worden weergegeven door middel van automatisch "stacken" van foto's met verschillende belichtingstijd. De Extended Depth of Field (EDOF) functie zorgt voor automatisch "stacken" van beelden op verschillende focusdieptes om zo een verbeterde scherptediepte te verkrijgen bij ongelijke oppervlakten. De AMR functie komt vooral van pas wanneer de meetfuncties frequent worden gebruikt. Door het ingebouwde polarisatiefilter is dit model ideaal bij het werken met glimmende of reflecterende voorwerpen zoals metaal, plastic, glas, jwuelen, elektronica, etc.

Momenteel enkel beschikbaar voor Windows OS.

Le AM7915MZTL fait partie de la gamme de Longue distance de travail (LWD) et avec sa large plage de grossissement de 10 - 140x, il est adapté à une large gamme d'applications ou la distance supplémentaire à l'objet ou un plus grand champ de vue est nécessaire.

Avec la fonction Plage Dynamique étendue (EDR), les détails des zones plus sombres ou plus claires au sein de l'objet peuvent être révélées par l'empilement des images à différents niveaux d'exposition. La fonction de profondeur de champ étendue (EDOF) empile automatiquement les images à différents niveaux de mise au point pour améliorer la profondeur de champ sur des surfaces rugueuses ou irrégulières. La fonction AMR s'avère d'une importance particulière lorsque les fonctions de mesure sont fréquemment utilisées. En raison du filtre de polarisation intégré ce modèle est idéal lorsque vous travaillez avec des objets brillants ou réfléchissants tels que le métal, le plastique, le verre, les bijoux, l'électronique, etc.,... .

De belangrijkste kenmerken zijn / Les caractéristiques principales sont :

- 5 Megapixel Edge sensor / Capteur 5 mégapixel Edge (2592 x 1944)
- Extended Depth of Field (EDOF)
- Extended Dynamic Range (EDR)
- 10-140x vergroting en lange werkafstand / Grossissement de 10-140x et longue distance de travail.
- Automatic Magnification Reading (AMR)
- Geïntegreerd polarisatiefilter / Polariseur intégré
- Flexible LED Control (FLC)

Ref. 33-016



Het Dino Lite RK-04 statief.

Dit statief heeft een robuust, lichtgewicht en compact ontwerp. Het is eenvoudig mee te nemen en gemakkelijk in gebruik. Het statief is geschikt voor bijna alle Dino Lite microscopen. Het pakket bestaat uit het statief en een HD-P1 houder.

Le socle Dino Lite RK-04 présente un design robuste, léger et compact. Sa conception repose sur la portabilité et le confort. Presque tous les microscopes Dino Lite sont compatibles avec ce socle, à l'exception des microscopes longue distance de travail.

Le kit consiste le socle et un support HD-P1

14 cm (W) x 11 cm (L) x 16,5 cm (H)

Ref. 33-021



Camera stand met regelbare arm RK-06A.

Vierkante metalen voet met verticale buis en een houder voor de Dino-Lite houder die in verschillende hoogtes instelbaar is.

Deze stand is ontwikkeld voor de complete serie digitale microscopen van Dino-Lite en is uitgerust met een zeer fijn afstemmechanisme. De horizontale arm heeft een bereik van 15cm en kan 360° roteren.

Support avec arbre réglable RK-06A.

Base carrée avec colonne et un support pour plusieurs hauteurs adaptables.

Il est conçu pour être utilisé avec la gamme complète des microscopes numériques.

Dino-Lite. Le bras horizontal a une portée de 15cm et a une capacité de rotation de 360°.

15 cm (W) x 22 cm (L) x 27 cm (H)

Ref. 33-024





Zoom microscoop Buko compleet.

Professionele microscoop met zoom objectief 6.7x tot 45x en groothoek oculair WF10x/20.

Het geheel wordt als kit geleverd met

- regelbaar statief
- LED ringlicht en
- voorzetobjectief 0.5x.

Werkafstand : 150 mm.

Microscope zoom Buko.

Microscope professionnel avec objectif zoom 6.7x à 45x et oculaire grande angle WF10x/20.

Livré comme kit avec :

- pied solide et réglable
- éclairage LED
- bonnette de 0.5x.

Distance de travail : 150 mm.

Ref. 16-190



Circulaire Led verlichting voor microscoop.

56 LEDs in intensiteit regelbaar.

Geleverd met montage ring voor lens Ø 48 mm en adapter 220/12V.

Lampe circulaire avec 56 LEDs pour microscope.

Intensité des LEDs réglable.

Livré avec anneau de montage pour lentille Ø 48 mm et adapter 220/12V.

Ref. 16-191



Stereomicroscoop ST50A WF10X.

Microscoop met rechte binoculaire opzet.

Het statief is voorzien van een 200 mm lange staaf en horizontale arm met scharnier van 255 mm.

Voorzien van een verlichtingssysteem met LED.

Vergroting vast : 10X

Werkafstand : 160 mm

Stéréo microscope ST50A WF10X avec tête oculaire droite.

Le statif est prévu d'un support verticale de 200 mm et un bras horizontale pivotante de 255 mm.

Avec système d'éclairage LED

Magnitude : 10X

Distance de travail : 160 mm

Ref. 16-195



Professionele GEM Microscoop SZG.

Met zoom objectief 6.7x tot 45x en groothoek oculair WF10x/20.

Het geheel wordt als kit geleverd met :

- regelbaar statief
- backlight met regelbare iris
- steenhouders
- microscoopverlichting

Werkafstand : 150 mm

Microscope GEM complet SZG avec objectif zoom 6.7x à 45x et oculaire grand angle WF10x/20.

Livré comme kit avec :

- pied solide et réglable
- rétro-éclairage
- iris réglable
- support pour pierres
- éclairage général.

Distance de travail : 150 mm

Ref. 16-196

RIJGDRAAD - FILS POUR PERLES.

NATUREL SILK.

Zijde is al honderden jaren het traditionele materiaal om snoeren mee te knopen.

Door zijn sterkte en geringe rek laat het zich heel goed bewerken en knopen. Lengte 2 meter.

Verkrijgbaar in nr 3 (0.50 mm) - nr 5 (0.65 mm) - nr 7 (0.75 mm).

La soie, depuis des siècles, est la matière traditionnellement utilisée pour la fabrication de colliers.

Grâce à sa bonne résistance contre le déchirement et à une faible extension, elle est très facile à traiter et à tresser. Longueur 2 mètres.

Disponible en nr 3 (0.50 mm) - nr 5 (0.65 mm) - nr 7 (0.75 mm).



NATURAL SILK	wit blanc	zwart noir	grijs gris	beige beige	bruin brun	oker ocre	groen vert	blauw bleu	donkerblauw bleu foncé	koraal corale
3 - 0,50 mm	51-115	51-195	51-185	51-165	51-175	51-155	51-145	51-125	51-135	51-105
5 - 0,65 mm	51-116	51-196	51-186	51-166	51-176	51-156	51-146	51-126	51-136	51-106
7 - 0,75 mm	51-117	51-197	51-187	51-167	51-177	51-157	51-147	51-127	51-137	51-107

NYLON POWER.

Nylonpower is een sterk ,extra behandeld nylon, dat dubbel zo sterk is als het traditionele nylon.

Nylonpower laat zich ongeveer 3 tot 4% uittrekken en komt dan weer op zijn oorspronkelijke lengte terug.

Lengte 2 meter. Verkrijgbaar in nr 3 (0.50 mm) - nr 5 (0.65 mm) - nr 7 (0.75 mm).

Le fil NylonPower est un nylon épais, qui a subi un traitement spécial, et qui est deux fois plus résistant que le nylon classique.

Le fil NylonPower ne peut être étiré, sous la contrainte d'une traction, que de 3-4% et retrouve sa longueur initiale une fois qu'il est mis fin à la traction.

Longueur 2 mètres. Disponibe en nr 3 (0.50 mm) - nr 5 (0.65 mm) - nr 7 (0.75 mm).



NYLON POWER	wit blanc	zwart noir	grijs gris	beige beige	bruin brun	oker ocre	groen vert	blauw bleu	donkerblauw bleu foncé	koraal corale
3 - 0,50 mm	51-215	51-295	51-285	51-265	51-275	51-255	51-245	51-225	51-235	51-205
5 - 0,65 mm	51-216	51-296	51-286	51-266	51-276	51-256	51-246	51-226	51-236	51-206
7 - 0,75 mm	51-217	51-297	51-287	51-267	51-277	51-257	51-247	51-227	51-237	51-207



Cordonnet 10 gr.
Zijdedraad op rol.
Fil en soie sur bobine.

Nr.	Ref.	mm
12	51-312	0,182
14	51-314	0,200
16	51-316	0,214
18	51-318	0,228
20	51-320	0,244
22	51-322	0,266
24	51-324	0,280
26	51-326	0,290
28	51-328	0,303



Rijgnaalden 25 stuks.
Aiguilles pour perles 25 pcs.
Ref. 51-701 0.24 mm fijn - fin
Ref. 51-702 0.36 mm midden - moyen
Ref. 51-703 0.50 mm groot - large

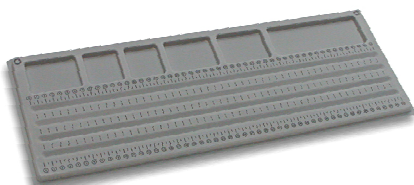

Parelrijgbord 4 rijen.
Planche de tri des perles 4 rangées.
54 x 20 cm.
Ref. 51-710



Parelrijgbord 3 rijen.
Planche de tri des perles 3 rangées.
33 x 24 cm.
Ref. 51-711

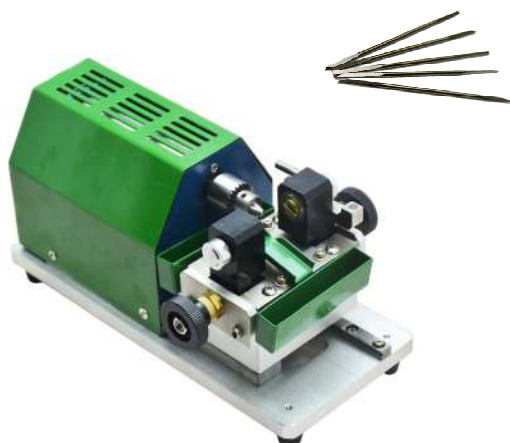

Parelboormachine.

Kenmerken :

- Nauwkeurig boren van parels, met 180° draaistation.
- 5 spantangen voor verschillende vormen van parels.
- Parelboren van 0,6 tot 1,2 mm.
- De diepte van het gat kan aangepast worden.

Appareil précis pour perçer les perles, avec station de rotation 180°.

- 5 supports pour toutes formes de perles
- Forets pour perles de 0,6 à 1,2 mm.
- La profondeur du trou peut être adaptée.

Boorsnelheid / Vitesse 6000 tr/min

Aansluiting / alimentation : 230 V

Ref. 01-6341

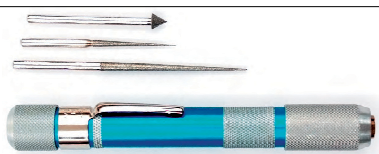

Deluxe ruimer.

Geleverd met 3 puntvormige frezen in diamant.
Deluxe équareur.
Livré avec 3 outils diamantés.
Ref. 01-1123



Parelknooptang.

Tang voor het rijgen van parels.
Pince pour enfiler les perles.
Ref. 51-099

Super lijm 10 gr.
Super-colle 10 gr.
Ref. 51-744



Koord lijm 10 gr.
Colle pour fils de perles.
Ref. 51-745



Wire guardians.

Beschermt de rijgdraad en wordt bevestigd aan de uiteinden van een snoer.
 Verzilverd koper. Verpakt per 10.
 Protection de fil "Wire Guardian".
 Protège les bijoux contre toute rupture au niveau du fermoir.
 Laiton plaqué argent. Emballé par 10.
Ref. 51-740



Shellac 18 gr.

Wordt gebruikt voor het lijmen van sloten, enz....
 Heeft een laag smetpunt en snelle harding.
 Pour le collage des fermoirs, etc...
 Avec point de fusion faible et durcissement rapide.
Ref. 51-750



Spiraaldraad verguld koper 45 cm.

Cannetille cuivre dorée 45 cm.

Ø	Ref.
0,8 x 0,65 mm	51-725
1,0 x 0,90 mm	51-726
1,2 x 1,00 mm	51-727



Spiraaldraad verzilverd koper 45 cm.

Cannetille cuivre plaqué argent 45 cm.

Ø	Ref.
0,8 x 0,65 mm	51-720
1,0 x 0,90 mm	51-721
1,2 x 1,00 mm	51-722

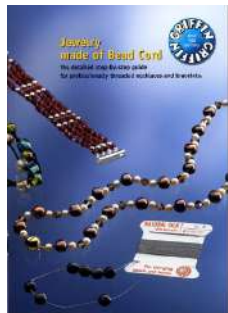

"Jewelry made of Bead cord".

Handleiding voor het parelrijgen.
 Engelstalig - 32 bladzijden.
 Manuel pour l'enfilage des perles.
 En Anglais - 32 pages.
Ref. 51-780



Knijptang voor staal.
 Max. dikte 2 mm.
 Pince coupante pour acier.
 Épaisseur max. 2 mm
Ref. 51-757



Bead crimper.

Tang voor knijpkralen van
 Pince pour perles d'arrêt de
 Ø 0.35 - 0.60mm
Ref. 51-100



Micro crimper.

Tang voor fijne knijpkralen van
 Micro-pince pour perles d'arrêt de
 Ø 0.20 - 0.35mm
Ref. 51-101



Schaar voor het knippen van rijgdraad.
 Niet geschikt voor metaaldraad
 Cisaille pour couper le fil. Ne convient pas pour le fil en métal.
Ref. 51-755



Precisie schaar voor het knippen van rijgdraad.
 Niet geschikt voor metaaldraad.
 Cisaille de précision pour couper le fil. Ne convient pas pour le fil en métal.
Ref. 51-756

Complete basis kit.

Bestaande uit:

- + 23 kaartjes met rijgdraden van diverse kwaliteiten, dikte en kleuren
 - + set fournituren (66 st),
 - + rijgplaat
 - + 2 tangen
 - + speciale lijm
 - + shellak stick
 - + theelichtje
 - + rijgpincet
 - + ruimer
 - + brochure.
- Set complet de confection.
Ref. 51-600



Kit de base

Contient:

- + 23 cartes de fil perlés de différentes couleurs, épaisseurs et matériaux.
 - + jeu de fournitures (66 pièces)
 - + planche de tri des perles
 - + pince coupante pour le fil
 - + pince à bec droit
 - + 1 gomme-laque
 - + colle
 - + bougie chauffe-plat
 - + pincette pour enfiler les perles
 - + alésoir
 - + brochure
- Ref. 51-600**



Gladde pincet met scherpe punten 1291.
 Brucelle lisse avec pointes fines 1291.
 Vernikkeld, nickelée.
Ref. 18-011 140 mm



Juwelierspincet 1293, smalle uitvoering, spits.
 Brucelle bijoutier 1293, pointue, modèle étroite.
 Vernikkeld, nickelée.
Ref. 18-014 140 mm



Standaard juwelierspincet 1294S, spitse bekken.
 Brucelle bijoutier standard 1294S, pointes pointues.
 Vernikkeld, nickelée.
Ref. 18-021 160 mm



Standaard juwelierspincet 1294B, brede bekken.
 Brucelle bijoutier standard 1294B, pointes larges.
 Vernikkeld, nickelée.
Ref. 18-027 210 mm



Pincet AA met geharde punten.
 Brucelle AA avec pointes durcies.
 Vernikkeld, nickelée.
Ref. 18-030 125 mm



Standaard juwelierspincet 1294H halfspitse bekken.
 Brucelle bijoutier standard 1294H, pointes demie pointues.
 Vernikkeld, nickelée.
Ref. 18-042 160 mm



Gebogen juwelierspincet, halfspitse bekken.
 Brucelle courbée avec pointes demie pointue.
 Vernikkeld, nickelée.
Ref. 18-063 160 mm



Pincet voor stenen met 3 grijpers, vernikkeld.
 Brucelle pour pierres avec 3 griffes, nickelée.
Ref. 18-060 120 mm



Diamant pincet met rechte groef en klemsysteem.
 Brucelle pour diamant avec rainure latérale et coulisse.
Ref. 18-047 160 mm



Diamant pincet ultra lichte uitvoering.
 Brucelle pour diamants ultra-légère.
Ref. 18-045 160 mm



Pincet AA met scherpe punten.
 Brucelle AA avec fines pointes.
Ref. 18-030E 125 mm



Pincet met scherpe punten AA messing.
 Brucelle avec pointes fines AA laiton.
Ref. 18-054E 125 mm



Soldeerpincet titaan met spitse punten.
 Brucelle à souder en titane avec pointes fines.
Ref. 26-292 130 mm
Ref. 26-293 160 mm



Pincet met extra fijne punten
 Brucelle avec pointes très fines.
Ref. 18-034E 110 mm

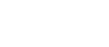

Parelpincet met ingeholde toppen, vernikkeld.
 Brucelle pour perles avec pointes, nickelée.
Ref. 18-040 160 mm



Ringklem pincet.
 Brucelle pour fixer une bague.
Ref. 26-298 140 mm



Soldeerpincet recht met steun.
 Brucelle à souder droit avec support.
Ref. 26-287SV



Soldeerpincet gebogen met steun.
 Brucelle à souder courbée avec support.
Ref. 26-288SV



Soldeerpincet recht standaard uitvoering.
 Brucelle à souder droite version standard.
Ref. 26-287S



Soldeerpincet gebogen standaard uitvoering.
 Brucelle à souder courbée version standard.
Ref. 26-288S



Soldeerpincet recht Pro uitvoering
 Brucelle à souder droite version Pro.
Ref. 26-287P



Draad soldeertang .
 Brucelle à souder en fil métallique.
Ref. 26-290 140 mm



Koper pincet zuurbestendig.
 Brucelle en cuivre résistant aux acides.
Ref. 18-075 220 mm



Veerpincet - ringhouder.
 Brucelle ressort - porte bague.
Ref. 18-076 150 mm



Stift met zelfklevende tip.
 Bijzonder handig voor het nemen van stenen.
 Crayon avec bout adhésif.
 Très pratique pour prendre des pierres.
Ref. 10-509



Pincet met bescherming.
 Wordt o.a. gebruikt tijdens het stomen.
 Brucelle avec protection. A utiliser par exemple avec la machine à vapeur.
Ref.20-154



Plastiek pincet zuurbestendig.
 Brucelle en plastique résistant aux acides.
Ref. 18-070 120 mm



Plastiek pincet zuurbestendig.
 Brucelle en plastique résistant aux acides.
Ref. 18-070L 180 mm

TOESTELLEN / MACHINES



BUKO
HI-TECH EQUIPMENT FOR PRECIOUS MATERIALS

Professionele polijsttafel TP/1.

Table de polissage professionnelle TP/1.
Afzuigcapaciteit / Capacité d'aspiration : 1430m³/h
Stille werking / Bruit inférieur : 60 dB
Afmetingen / Dimensions : 900 x 700 x 1150 mm.
Aansluiting / Alimentation : 220 V - 900 Watt .
Ref. 19-051



BUKO
HI-TECH EQUIPMENT FOR PRECIOUS MATERIALS

Professionele polijsttafel TP/2.

Table de polissage professionnelle TP/2.
Afzuigcapaciteit / Capacité d'aspiration : 1430m³/h
Stille werking / Bruit inférieur : 60 dB
Afmetingen / Dimensions : 1170 x 700 x 1150 mm.
Aansluiting / Alimentation : 220 V - 900 Watt .
Ref. 19-060



Polijsttafel Bailo 1 plaats met katoen filter.

Table de polissage 1 place avec filtre en coton.
Afzuigcapaciteit / Capacité d'aspiration : 640m³/h.
Afmetingen / Dimensions : 750 x 550 x 1110 mm.
Ref. 19-075



Polijsttafel 2 plaatsen met motor.

Table à polir 2 places avec moteur.
Afzuigcapaciteit / Capacité d'aspiration : 1400m³/h.
Afmetingen / Dimensions : 1200 x 600 x 1200 mm.
Aansluiting / Alimentation : 220 V - 50 Hz
Ref. 19-090



BUKO
HI-TECH EQUIPMENT FOR PRECIOUS MATERIALS

Professionele polijstbox PB/1.

Een polijstmotor 3000 tpm is ingebouwd.
Box de polissage professionnelle PB/1.
Un moteur de polissage de 3000 tpm est incorporé
Afzuigcapaciteit / Capacité d'aspiration : 720 m³/h.
Afmetingen / Dimensions : 600 x 400 x 400 mm.
Gewicht / Poids : 43 kg.
Aansluiting / Alimentation : 220 V - 600 Watt.
Ref. 19-120



BUKO
HI-TECH EQUIPMENT FOR PRECIOUS MATERIALS

Professionele polijstbox PB/2.

Een polijstmotor 3000 tpm is ingebouwd.
Box de polissage professionnelle PB/2.
Un moteur de polissage de 3000 tpm est incorporé
Afzuigcapaciteit / Capacité d'aspiration : 720 m³/h.
Afmetingen / Dimensions : 600 x 400 x 400 mm.
Gewicht / Poids : 55 kg.
Aansluiting / Alimentation : 220 V - 600 Watt.
Ref. 19-120D



PTL/250



PTL/450

Polijsttrommel Buko PTL.

Toestel om te schuren en te polijsten.

Geleverd zonder trommel.

Tonneau de polissage PTL Buko.

Appareil pour émeriser et polir - fourni sans tambour.

Aansluiting / Alimentation : 220V - 350 Watt

Ref. 19-250 : Lengte assen / Longueur axes 250 mm

Ref. 19-253 : Lengte assen / Longueur axes 450 mm



Economische polijstbox Bailo.

Een polijstmotor 2800 tpm is ingebouwd.

Box de polissage économique Bailo.

Un moteur de polissage de 2800 tpm est incorporé

Afzuigcapaciteit / Capacité d'aspiration : 600 m³/h.

Afmetingen / Dimensions : 570 x 270 x 380 mm.

Ref. 19-115



Polijsttrommel mini.

Bokaal : 10 x 10 x 18 cm - 1,5 kg kogels

Tonneau de polissage mini.

Récipient : 10 x 10 x 18 cm - 1,5 kg billes

Snelheid / vitesse : 50 tpm

Afmetingen / dimensions : 37 x 20 x 30 cm

Ref. 19-149



Polijsttrommel met regelbare snelheid.

Geleverd met trommel.

Tonneau à polir avec régulation de vitesse.

Livré avec tonneau.

Ref. 19-261 1 liter / litre

Ref. 19-262 2 liter / litre



Polijsttrommel Lortone 3A.

Tonneau à polir Lortone 3A.

Inhoud / Contenu : 0,8 liter / litre.

Ref. 19-266



Polijsttrommel Lortone 33B.

Tonneau à polir Lortone 33B.

Inhoud / Contenu : 2 x 0,8 liter / litre.

Ref. 19-267



Polijsttrommel Lortone 45C.

Tonneau à polir Lortone 45C

Inhoud / Contenu : 1,5 liter / litre.

Ref. 19-268



Polijsttrommel Lortone QT-12.

Tonneau à polir Lortone QT-12.

Inhoud / Contenu : 4,5 liter / litre.

Ref. 19-269

**Horizontaal polijstapparaat HP/200/M.**

Hetzelfde toestel als het toestel HP/150 maar voorzien van een stofafzuigsysteem en een stoffilter.

Appareil de polissage horizontale HP/200/M même appareil que le HP/150 mais avec aspiration et récupération de la poussière.

Afmetingen / Dimensions : 700 x 700 x 1100 mm.

Schijven / Disques : max Ø 200 mm.

Ref. 19-161

BUKO
HI-TECH EQUIPMENT FOR PRECIOUS MATERIALS

Feuterschijf voor gebruik bij polijstapparaat.

Disque en feutre pour appareil de polissage horizontale.

Ref. 02- 2980 Ø 200 mm

**Horizontaal polijstapparaat HP/150.**

Voor het spiegelpolijsten van vlakke voorwerpen.

Machine à lapider HP/150.

Pour le polissage des surfaces plates.

Motor / Moteur : 1/2 Hp-3000rpm - 220V - 450 Watt.

Schijven / Disques : max Ø 150 mm.

Ref. 19-160

BUKO
HI-TECH EQUIPMENT FOR PRECIOUS MATERIALS

Feuterschijf voor gebruik bij polijstapparaat.

Disque en feutre pour appareil de polissage horizontale.

Ref. 02- 2979 Ø 150 mm

**Magnetisch polijstapparaat MP/200.**

Ideaal voor het polijsten van kleine details en moeilijk toegankelijke delen.

Geleverd met polijsttrommel Ø 200 mm.

Polijstnaalden (200 gr) en zeep (FC625) zijn niet inbegrepen !

Appareil de polissage magnétique MP/E.

Idéal pour le polissage des détails comme des objets creux, entieurages, sertis,... .

Livré avec récipient Ø 200 mm.

Les aiguilles (200 gr) et le savon (FC625) ne sont pas inclus !

Aansluiting / Alimentation : 220V - 250 Watt

Afmetingen / dimensions : 275 x 350 x 450 mm.

Ref. 19-300

BUKO
HI-TECH EQUIPMENT FOR PRECIOUS MATERIALS

**Magnetisch polijstapparaat MP/300.**

Ideaal voor het polijsten van kleine details en moeilijk toegankelijke delen.

Geleverd met polijsttrommel Ø 300 mm.

Polijstnaalden (200 gr) en zeep (FC625) zijn niet inbegrepen !

Appareil de polissage magnétique MP/BIG.

Idéal pour le polissage des détails comme des objets creux, entieurages, sertis,... .

Livré avec récipient Ø 300 mm.

Les aiguilles (200 gr) et le savon (FC625) ne sont pas inclus !

Aansluiting / Alimentation : 220V - 370 Watt.

Snelheidsregeling / Régulation de vitesse.

Afmetingen / dimensions : 410 x 440 x 470 mm.

Ref. 19-302

BUKO
HI-TECH EQUIPMENT FOR PRECIOUS MATERIALS

**Mini magnetisch polijstapparaat AXM-02.**

Ideaal voor het polijsten van kleine details en moeilijk toegankelijke delen.

Geleverd met polijsttrommel Ø 185 mm.

Polijstnaaldjes (100 gr) en zeep (FC625) zijn niet inbegrepen !

Appareil de polissage magnétique mini.

Idéal pour le polissage des détails comme des objets creux, entieurages, sertis,... .

Livré avec récipient Ø 185 mm.

Les aiguilles (100 gr) et le savon (FC625) ne sont pas inclus !

Afmetingen / dimensions : 230 x 230 x 380 mm

Ref. 19-290R

POLIJSTMOTOREN / MOTEURS DE POLISSAGE



Polijstmotor 1 snelheid LUX-1.
Moteur à polir 1 vitesse LUX-1.
2800 rpm - 300 Watt.
45 x 13 x 21 cm
Gewicht / Poids : 6 kg.
Ref. 19-165



Polijstmotor 2 snelheid LUX-2.
Moteur à polir 2 vitesses LUX-2.
1400/2800 rpm - 300 Watt.
45 x 13 x 21 cm
Gewicht / Poids : 6 kg.
Ref. 19-166



Polijstmotor 1 snelheid MAP-1.
Moteur à polir 1 vitesse MAP-1.
2800 rpm - 500 Watt.
52 x 12 x 23,5 cm
Gewicht / Poids : 10 kg.
Ref. 19-168



Polijstmotor 2 snelheden MAP-2.
Moteur à polir 2 vitesses MAP-2.
1400/2800 rpm - 500 Watt.
52 x 12 x 23,5 cm
Gewicht / Poids : 10 kg.
Ref. 19-169



Combi polijstmotor 1 snelheid met flexibel.
Geleverd met 1 polijstkone en een flexibele arm.
Moteur à polir 1 vitesse avec flexible.
Livré avec un cône et un bras flexible.
2800 rpm - 300 Watt.
28 x 14 x 21 cm.
Gewicht / Poids : 6 kg
Ref. 19-167



NEW

Professionele polijstmotor met 1 snelheid WAW.
Moteur à polir professionnel avec 1 vitesse WAW.
3450 rpm - 500 Watt.
Ref. 19-164



Afzuigkap voor werkbank.

Ideaal voor het gebruik met een flexibele motor of micromotor.
Hiermee wordt het fijn stof en metaalresten gerecupereerd.
Kan ook gebruikt worden voor rookafzuiging, men hoeft dan enkel de papieren filter te vervangen door een carbon filter.
Petit aspirateur pour recouvrement des métaux précieux et aspiration de poussière.
Idéal pour utiliser avec un moteur flexible ou micromoteur.
On peut aussi le transformer pour aspirer des fumées, il suffit de changer le filtre en papier avec un filtre en carbon.
300 Watt - afzuiging / aspiration : 300 m³/h
Afmetingen / dimensions : 41 x 26 x 40 cm
Ref. 19-116

POLIJSTPASTA / PÂTE DE POLISSAGE



Super Finish 1200 gr.
 Polijstpasta voor extra hoogglans, verwijdert de laatste
 fijne krasjes.
 Super Finish 1200 gr.
 Pâte de polissage haute brillance, enlève les dernières griffes.
Ref. 19-238



Polijstpasta roze 500 gr.
 Hoge kwaliteit voor het voorpolijsten van zilver en goud.
 Pâte de polissage rose 500 gr.
 Haute qualité pour le prépolissage de l'argent et
 de l'or.
Ref. 19-240



Polijstpasta geel 500 gr.
 Hoge kwaliteit voor het polijsten van zilver en goud.
 Pâte de polissage jaune 500 gr.
 Haute qualité pour le polissage de l'argent et de l'or.
Ref. 19-241



Polijstpasta oranje 500 gr.
 Hoge kwaliteit voor hoogglans polijsten van zilver en goud.
 Pâte de polissage orange 500 gr.
 Haute qualité pour la haute brillance de l'argent et de l'or.
Ref. 19-242



Lapideerpasta 40 gr.
 Voor het lapideren van edelmetalen.
 Baton à lapider 40 gr.
 Pour lapidage de tous les métaux précieux.
Ref. 19-239



Krijtwit.
 Schuur-en polijstpoeder.
 Blanc d'Espagne.
 Craie en poudre pour émeriser et polir.
Ref. 19-245



Dialux grijs.
 Hoogglanspolijsten van roestvrijstaal.
 Dialux gris.
 Pour avivage très fin de l'acier inoxydable.
Ref. 19-211



Dialux rood.
 Glanspolijsten van goud en zilver.
 Dialux rouge.
 Pour avivage de l'or et de l'argent.
Ref. 19-212



Dialux wit.
 Hoogglanspolijsten van alle metalen.
 Dialux blanc.
 Pour avivage très fin de tous métaux.
Ref. 19-210



Dialux zwart.
 Geeft een super hoogglans bij zilver.
 Dialux noir.
 Donne une très haute finition sur l'argent.
Ref. 19-217



Dialux groen.

Glanspolijsten van witgoud, platina, chrome,...

Dialux vert.

Pour avivage de l'or blanc, platine, chrome, ...

Ref. 19-213



Dialux blauw.

Universele polijstpasta voor alle metalen.

Dialux bleu.

Pâte de polissage universelle pour tous métaux.

Ref. 19-214



Dialux geel.

Voor polijsten van zachte metalen : koper, brons, messing.

Dialux jaune.

Pour le polissage des métaux doux : cuivre, bronze, laiton.

Ref. 19-215



Dialux vornex.

Voorpolijstpasta voor alle metalen.





Dialux vornex.

Pâte de prépolissage pour tous les métaux.

Ref. 19-216

Polijstpasta 'LUXOR' . Pâte de polissage 'LUXOR'

Lengte / longueur : 80 mm - Ø 30 mm

	VOORPOLIJSTEN PRÉPARATION		HOOGGLANS POLIJSTEN POLISSAGE FIN		SUPER HOOGGLANS SUPER FINITION	
	polijstpasta pâte à polir	korrel grain	polijstpasta pâte à polir	korrel grain	polijstpasta pâte à polir	korrel grain
goud-zilver or-argent	Ref. 19-249 groen/vert	3 µ	Ref. 19-247 wit/blanc	0,3 µ	Ref. 19-243 oranje/orange	0,1 µ
wit goud-zilver or gris-argent	Ref. 19-290 grijs/gris	1 µ	Ref. 19-247 wit/blanc	0,3 µ	Ref. 19-246 geel/jaune	0,5 µ
platina platine	Ref. 19-290 grijs/gris	1 µ	Ref. 19-247 wit/blanc	0,3 µ	Ref. 19-243 oranje/orange	0,1 µ
messing-koper laiton-cuivre	Ref. 19-248 roze/rose	6,5 µ	Ref. 19-247 wit/blanc	0,3 µ	Ref. 19-246 geel/jaune	0,5 µ
staal-RVS-titanium acier-inox-titane	Ref. 19-248 roze/rose	6,5 µ	Ref. 19-247 wit/blanc	0,3 µ	Ref. 19-243 oranje/orange	0,1 µ
lak laque	Ref. 19-244 blauw/bleu	1µ	Ref. 19-247 wit/blanc	0,3 µ	Ref. 19-243 oranje/orange	0,1 µ
universeel universel	Ref. 19-248 roze/rose	6,5 µ	Ref. 19-247 wit/blanc	0,3 µ	Ref. 19-243 oranje/orange	0,1 µ
						
polijstborstel disque de polissage	TPB zie pg 7 TPB voir pg 7		TPB zie pg 7 TPB voir pg 7		MOE zie pg 7 MOE voir pg 7	



Polijstcreme Luxor Shine.

Ideaal in de laatste fase van het polijstproces of om de glans te herstellen.

Aan te brengen met de microfiber poetsdoek (ref. 20-126).

Crème de polissage Luxor Shine.

Idéal dans la dernière phase de votre processus de polissage ou pour renouveler la brillance.

À appliquer avec le microfibre Luxor (réf. 20-126)

Ref. 19-230



Lichte nylon handschoen voor dames.

Prijs per paar.
Gants pour femmes en nylon.
Prix par paire.
Ref. 19-202



Paar polijsthandschoenen.

Zacht geitenlederen handschoen met rug in katoen.
Pair de gants pour polir.
Gant en fleur de chèvre avec dos en coton.
Ref. 19-198 dames
Ref. 19-199 heren / hommes



Lichte handschoen CF.

Handschoenvoor vrouwen om juwelen vast te nemen.
Prijs per paar.
Gants légers CF.
Gants pour femmes pour prendre les bijoux.
Prix par paire.
Ref. 19-203



Lichte handschoen CM.

Handschoen voor mannen om juwelen vast te nemen.
Prijs per paar.
Gants légers CM.
Gants pour hommes pour prendre les bijoux.
Prix par paire.
Ref. 19-204



Vingerbeschermer zeemleder.

Protection pour les doigts en peau de chamois.
Ref. 19-199Z extra small
Ref. 19-200Z small
Ref. 19-201Z medium
Ref. 19-202Z large



Vingerbeschermer klassiek leder.

Protection pour les doigts en cuir classique.
Ref. 19-199N extra small
Ref. 19-200N small
Ref. 19-201N medium
Ref. 19-202N large



Polijstkoord in katoen.

Corde à polir en coton.
Ref. 19-209

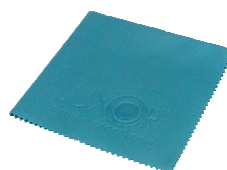

Poetsdoek Luxor Microfiber.

Wasbaar op 40°C - 30 x 30 cm.
Tissue d'essuyage Luxor Microfibre.
Lavable à 40°C - 30 x 30 cm.
Ref. 20-126



Houder voor ringen.

Voor de binnenkant van ringen te polijsten.
Support pour bagues.
Pour polir l'intérieur des bagues.
Ref. 12-022



Stofmasker.

Masque anti-poussière.
Ref. 19-208

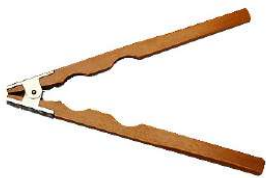

Houten ringtang met veer.

Voor het vasthouden van ringen tijdens het polijsten van de binnenkant.
Pince en bois pour bagues.

Pour tenir les bagues pendant le polissage intérieur.

200 mm

Ref. 27-218



Polijstspindel.

Polijstspindel om te monteren op een boorkop van een boormachine.

Broche à polir pour monter sur le mandrin d'une foreuse.

Ø stift / tige : 6 mm

Totale lengte / Longueur totale : 80 mm

Ref. 19-205



Vervangcones voor polijstmotoren.

Apart verkrijgbaar - Prijs op aanvraag

Cônes de rechange pour moteurs à polir.

Disponible - Prix sur demande.



Borstel adapter in aluminium voor polijstmotor.

Om borsteltjes op stift te gebruiken op een polijstmotor.

Support en aluminium pour brosses sur tige.

À utiliser avec un moteur à polir.

Ref. 19-207



Borstel adapter in hout voor polijstmotor.

Om borsteltjes op stift te gebruiken op een polijstmotor.

Support pour brosses en bois sur tige à utiliser avec

un moteur à polir.

Ref. 19-206



Konisch gespleten houder in hout voor schuurpapier.

Te gebruiken met een polijstmotor.

Mandrin conique en bois pour mettre du papier émeri.

À utiliser sur un moteur à polir.

Ref. 23-100



Vervangfilter voor polijsttafel BUKO.

Filtre de rechange pour table à polir BUKO.

Ref. 19-070 TP/1

Ref. 19-071 TP/2



Vervangfilter voor polijsttafel BAILO.

Filtre de rechange pour table à polir BAILO.

Ref. 19-080



Stof filter voor afzuigkap.

Papiereen ploofilter voor artikel 19-116.

Filtre poussière pour aspirateur d'établi.

Filtre en papier plissé pour article 19-116.

Ref. 19-117



Carbon filter voor afzuigkap.

Rook filter voor artikel 19-116.

Filtre carbon pour aspirateur d'établi.

Filtre fumé pour article 19-116.

Ref. 19-118



Vervangbokaal voor polijsttrommel mini.

Voor artikel 19-149.

Bocal de rechange pour tonneau à polir mini.

Pour article 19-149.

Bokaal / récipient : 10 x 10 x 18 cm.

1,5 kg kogels / billes.

Ref. 19-149V



Vervangtrommel voor polijsttrommel Lorton.
 Tonneau de rechange pour tonneau à polir Lorton.
Ref. 19-266S mod. 3A - 33B
Ref. 19-268S mod. 45C

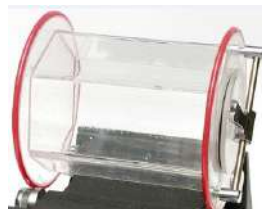

Vervangtrommel voor polijsttrommels 19-261/19-262.
 Tonneau de rechange pour tonneau à polir 19-261/19-262.
Ref. 19-161V mod. 1 liter
Ref. 19-162V mod. 2,5 liter

BUKO
 HI-TECH EQUIPMENT FOR PRECIOUS MATERIALS

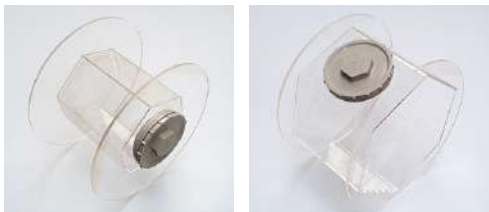

Plexy trommels voor polijsttrommels Buko.
 Tambours en plexy pour tonneaux à polir Buko.
Ref. 19-255 2 liter - 2 litres
Ref. 19-256 6 liter - 6 litres
Ref. 19-257 8 liter - 8 litres

BUKO
 HI-TECH EQUIPMENT FOR PRECIOUS MATERIALS



Vervangpot voor magnetisch polijstapparaat BUKO.
 Réservoir de rechange pour polisseur magnétique BUKO.
Ref. 19-295 mod. MP/200 Ø 200 mm
Ref. 19-297 mod. MP/300 Ø 300 mm



Vervangpot voor magnetisch polijstapparaat 19-290.
 Réservoir de rechange pour polisseur magnétique 19-290.
Ref. 19-290PV



Roestvrije polijstnaalden voor magneetpolierder.
 Te gebruiken met compound FC625.
 Aiguilles inoxydables pour appareil magnétique.
 A utiliser avec compound FC625.
Ref. 19-305 200 gr



RVS kogels. (roestvrij staal)
 Om te polijsten te gebruiken met compound FC625.
 Billes inoxydables.
 Pour le polissage à utiliser avec compound FC625.
Ref. 19-270 Ø 2.4 mm
Ref. 19-272 Ø 3.2 mm



RVS satelliet kogels.
 Om te polijsten te gebruiken met compound FC625.
 Bicônes inoxydables.
 Pour le polissage à utiliser avec compound FC625.
Ref. 19-278 3 x 5 mm



Compound FC625.
 Voor gebruik met RVS polijstnaalden en -kogels. Voor goud en zilver.
 Te gebruiken met water 2-3%.
 Compound FC625.
 Utiliser avec aiguilles et billes de polissage. Pour l'or et l'argent
 À mélanger avec d'eau 2-3%.
Ref. 19-287 1 liter-litre
Ref. 19-288 5 liter-litres



Compound FC430.
 Voor gebruik met RVS polijstnaalden en -kogels. Voor messing.
 Te gebruiken met water 2-3%.
 Compound FC430.
 Utiliser avec aiguilles et billes inoxydables. Pour le laiton.
 À mélanger avec d'eau 2-3%.
Ref. 19-292 1 liter-litre
Ref. 19-293 5 liter-litres



Reinigingspoeder V7.

Voor het reinigen van RVS kogels.

Poudre de nettoyage V7.

Pour nettoyer les billes et aiguilles en acier inoxydable.

Ref. 19-291 1 kg



(1x) GPA000188

(1x) GPA000547

(1x) GPA000314

(1x) GPA000199

ELEKTROLYTISCH POLIJSTEN MUREA
POLISSAGE PAR ÉLECTROLYSE MUREA



Een Spaans produkt voor het eenvoudig elektrolijsten van complexe juwelen.

Via elektrolyse kan een perfecte glans verkregen worden op de alle oppervlakten die je via manueel polijsten onmogelijk kan bereiken.

Un produit espagnol pour l'électropolissage facile de bijoux complexes.

Grâce à l'électrolyse, une brillance parfaite peut être obtenue même sur les surfaces les plus difficiles que vous ne pouvez pas atteindre par un polissage manuel.

Kit omvat / Le kit contient :

- Rotatiemotor - moteur rotatif
- Container - récipient
- Bekers voor elektrolyten - cuves pour électrolytes
- Bekerhouder - support cuves

Vloeistoffen en juwelenhouder niet inbegrepen.

Liquides et porte-bijoux ne sont pas inclus.

Ref. 19-600



Vloeistof met parels 8 - 18 Kt Au.

Kit met de nodige vloeistoffen en elektrolyten voor het elektrolytisch polijsten van geel gouden voorwerpen van 8 - 18 Kt.

Liquide avec perles 8 - 18 Kt Au.

Le kit avec les liquides et électrolytes nécessaires pour le polissage électrolytique d'objets en or jaune de 8 à 18 carat.

Ki omvat / Le kit contient :

- Bidon van 5L elektrolyt met parels - bidon d'électrolyte 5L avec perles.
- Fles van 1L elektrolyt - bouteille d'électrolyte 1L
- Fles van 1L spoelvloeistof - bouteille de liquide de rinçage 1L.
- Container met inox cathode - récipient avec cathode en acier inoxydable.
- Borstel - brosse.

Ref. 19-610



Excentrische juwelenhouder met haken.

Porte-bijoux avec mécanisme excentrique et crochets.

Ref. 19-620

**ECO-mini.**

Geeft nieuwe glans aan matte juwelen, geoxideerde juwelen en aan herstellingen. Door de wrijving van het walnoot granulaat en de juwelen wordt een hoogglans bereikt. Het toestel wordt geleverd met 2 soorten walnootgranulaat en polijstpasta. ECO-mini.

Donne un nouvel éclat aux bijoux, enlève l'oxydation des bijoux en vitrine et poli les réparations. Par le frottement des granules de noix et les bijoux, vous obtenez un résultat brillant. L'appareil ECO-mini est fourni avec 2 sortes de granules de noix et pâte de polissage.

Ref.19-310**Walnoot-granulaat.**

Te gebruiken voor het voorpolijsten en polijsten. Dit granulaat is geïmpregneerd met polijstpasta goed voor een 10 tal werkuur. Granule de noix.

Utilisation pour le prépolissage et le polissage. Ce granulat est fourni imprégné avec la pâte de polissage, bon pour 10 heures de travail.

Ref. 19-420 H1/100 1 kg**Ref. 19-425** H1/200 1 kg**Ref. 19-430** H1/300 1 kg**Ref. 19-435** H1/400 1 kg**Ref. 19-440** H1/500 1 kg**Polijstpasta P 6**

Voor edele metalen.

Voor gebruik met walnoot-granulaat

Pâte de polissage P 6 pour métaux précieux.

Pour les granules de noix

Ref.19-450 pot 1 kg**Polijstpasta P 6.**

Voor edele metalen.

Voor gebruik met walnoot-granulaat.

Pâte de polissage P 6 métaux précieux.

Pour les granules de noix

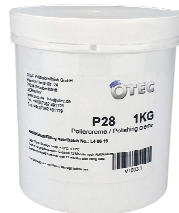
Ref.19-453 tube 110 gr**Polijstpasta P 28.**

Voor staallegeringen en titanium.

Voor gebruik met walnoot-granulaat

Pâte de polissage P 28

Pour alliages d'acier et titanium.

Pour les granules de noix

Ref.19-451 pot 1 kg**Vervangschijf voor Otec Mini Dry.**

Disque de rechange pour Otec Mini Dry.

Ref. 19-311**Vervangschijf voor Otec Mini Wet.**

Disque de rechange pour Otec Mini Wet.

Ref. 19-312**ECO-mini wet.**

Een vergelijkbaar toestel zoals de ECO-mini maar ontworpen voor slijp- en schuur toepassingen. Een perfect toestel in combinatie met de ECO-mini en een must voor elke werkplaats. Geleverd met de nodige producten.

Un appareil comme l'ECO-mini mais construit pour l'émérissage et/ou ébavurage des articles. Une unité parfaite en combinaison avec l'ECO-mini et une nécessité pour chaque artisan. Fournie avec les produits nécessaires.

Ref.19-340**Set haken voor het polijsten van ringen.**

Voor het nog efficiënter polijsten van ringen.

Crochets pour bagues : pour une polissage plus efficace des bagues.

Ref. 19-326 Otec Eco Mini**Ref. 19-345** Otec Eco Maxi



ECO-MAXI

Een modulair systeem bestaande uit een basis en 3 verwisselbare containers. Dit toestel combineer (nat) schuren, magnetisch polijsten en korrel polijsten. Système modulaire consiste d'une base et 3 récipients interchangeable. Cet appareil combine l'émérissage (à l'eau), le polissage magnétique et le polissage aux noix.

Ref.19-341 Basis - base Eco-maxi

Ref.19-342 Container droog - sec : polijsten - polir

Ref.19-343 Container nat - humide : schuren - émériser

Ref.19-344 Container magnetisch - magnétique

Ref.19-345 Set haakjes - jeu de crochets



OTECH ECO

Deze nieuwe polijsttoestellen hebben als voordeel de verschillende fases van de afwerking van uw werkstukken en uw gietstukken zonder probleem over te nemen. Het grootste voordeel van dit soort toestellen ten aanzien van de traditionele polijsttrommels is dat het eindresultaat schitterend is. Door gebruik te maken van walnutgranulaten met polijstpasta's kan een perfecte hoogglans bekomen worden en wordt het napolijsten overbodig. Dit toestel is tevens een ideale aanvulling van de traditionele polijsttrommels.

Ce nouveau système de polissage donne les possibilités de finir vos pièces de travaux et vos pièces de coulées avec une seule système. L'avantage le plus important vis à vis des autres tonneaux de polissage c'est qu'on peut obtenir une finition parfaite sur l'éclat et l'uniformité de la surface. La finition à main n'est plus nécessaire.

Prijs op aanvraag - prix sur demande



DF - serie

Het ideale toestel voor het hoogglans polijsten van zowel binnen- en buiten kanten van ringen. Door gebruik te maken van dit toestel verkort men aanzienlijk de bewerkingstijd, verhoogt men de produktie en verbetert men vooral de polijstkwaliteit van de binnenkant van ringen.

L'appareil idéal pour le polissage des intérieures et extérieures des bagues. En utilisant cet appareil, on réduit la durée du traitement, augmentation de la production et une amélioration de la qualité de polissage des intérieures des bagues.

Mod. DF3/4 88 liters

Mod. DF5/6 114 liters

Mod. DF5/38 250 liters

Prijs op aanvraag - prix sur demande



CF - serie

De professionele en industriële serie van Otech polijstapparaten.

Deze apparaten hebben dezelfde kenmerken als de ECO-serie maar zijn voorzien van een elektronische regeling van snelheid, werkduur, dosering.

La ligne professionnelle et industrielle des appareils de polissage Otech.

Ces appareils ont les mêmes caractéristiques comme les modèles ECO

mais sont équipés avec une contrôle automatique de la vitesse, temps de travail et dosage.

Prijs op aanvraag - prix sur demande

**Kunststof chip KO10.**

K : Kegel
O : Blauw : intensief schuren,
medium grof
Abrasifs synthétiques KO10.
K : Cône
O : Bleu : émerisage moyen
fort



10 mm

Ref. 19-460 1 kg**Kunststof chip PO10.**

P : Piramide
O : Blauw : intensief schuren,
medium grof
Abrasifs synthétiques PO10.
P : Pyramide
O : Bleu : émerisage moyen fort



10 mm

Ref. 19-470 1 kg**Kunststof chip KX10.**

K : Kegel
X : Wit : fijn schuren
Abrasifs synthétiques KX10.
K : Cône
X : Blanc : émerisage fin



10 mm

Ref. 19-485 1 kg**Kunststof chip PX10.**

P : Piramide
X : Wit : fijn schuren
Abrasifs synthétiques KX10.
P : Pyramide
X : Blanc : émerisage fin



10 mm

Ref. 19-495 1 kg**Kunststof chip KM10.**

K : Kegel
M : Munt groen : polijsten
Abrasifs synthétiques KM10.
K : Cône
M : Vert menthe : polissage



10 mm

Ref. 19-497 1 kg**Kunststof chip PM10.**

P : Piramide
M : Munt groen : polijsten
Abrasifs synthétiques PM10.
P : Pyramide
M : Vert menthe : polissage



10 mm

Ref. 19-498 1 kg

**Kunststof chips zijn in verschillende maten en in zakken van 25 kg verkrijgbaar.
Les chips synthétiques sont disponible en différentes tailles et en sacs de 25 kg.**

**Keramische chips CB 4x4 mm - grof schuren.**

Chip en céramiques CB 4x4mm - émerisage fort
Met / avec compound XL247.

Ref. 19-260 1 kg.**Kunststof chips RPPK 10x10 mm - fijn schuren.**

Chip synthétiques RPPK 10x10 mm - émerisage fin.
Met / avec compound XL980

Ref. 19-265 1 kg.**Compound XL247.**

Voor gebruik met keramische chips.

Te gebruiken met water 2-3%.

Compound XL247.

Utiliser avec chips en céramiques.

À mélanger avec de l'eau 2-3%.

Ref. 19-280 1 liter-litre

**Compound XL980.**

Voor gebruik met kunststof chips.

Te gebruiken met water 2-3%

Compound XL980.

Utiliser avec chip synthétiques.

À mélanger avec de l'eau 2-3%.

Ref. 19-284 1 liter-litre

**Gecontreerd compound 3 - 4 % type SC5.**

Fijn schuren en nat-polijsten voor kunststofchips.

Geschikt voor alle edelmetalen en niet ijzerhoudende metalen.

Compound concentré de 3 à 4 % type SC5.

Émerisage fin et polissage humide pour abrasifs synthétiques .

À utiliser pour tous métaux précieux et tous métaux sans fer.

Ref.19-510 1 L

Ref.19-511 20 L

**Verschillende compounds beschikbaar naargelang gebruik.
Différents composés disponible selon l'utilisation.**



3D Printer PROT/3D.

Printer met stereolithografie technologie - 405nm.
 Ingebouwde UV uithardingskamer.
 Resolutie : 5 - 10 - 25 - 50 μ m
 Leest *.stl en *.slc bestanden.
 Compatibel met Windows 7 - 8.
 In de prijs is de installatie en opleiding voorzien.
 Imprimante 3D avec la technologie stéréolithographique.
 Chambre lumière ultra violette incorporée.
 Résolution : 5 - 10 - 25 - 50 μ m.
 Lise les fichiers *.stl et *.slc.
 Compatible avec Windows 7 - 8.
 Le prix comprend l'installation et la formation.
 Afmetingen / Dimensions : 43 x 27 x 18 mm.
Ref. 60-001

3D Printer MIICRAFT100.

Printer met stereolithografie technologie - 405nm.
 Printafmetingen max. 102 x 57,5 x 120 mm
 Resolutie XY : 53 μ m
 Resolutie Z : 5 - 200 μ m vrij instelbaar.
 leest *.stl, *.slc, *.png, *.cws, *.wrk, en *.mii bestanden.
 Compatibel met Windows 7 - 8 - 10
 Printerafmetingen : 430 x 430 x 590 mm
 In de prijs is de installatie en opleiding voorzien
 Imprimante 3D MIICRAFT100 avec la technologie stéréolithographique.
 Dimensions max du objet : 102 x 57,5 x 120 mm
 Résolution XY : 53 μ m
 Résolution Z : entre 5 - 200 μ m
 Lit les fichiers *.stl, *.slc, *.png, *.cws, *.wrk et *.mii.
 Compatible avec Windows 7 - 8 - 10.
 Dimensions d'imprimante : 430 x 430 x 590 mm.
 Le prix comprend l'installation et la formation.
 Gewicht / poids : 37,5 kg
Ref. 60-100



Printhars rood 9R.
 Voor gietwerk met MiiCraft.
 Résine rouge 9R.
 Pour fonte avec MiiCraft
Ref. 60-010 100 ml
Ref. 60-011 200 ml



Vervang teflon module.
 Voor MiiCraft PROT/3D.
 Module teflon de rechange.
 Pour MiiCraft PROT/3D.
Ref. 60-009



HI-TECH EQUIPMENT FOR PRECIOUS MATERIALS



Uithardingsoven met UV licht CU/01.

Toestel voor het uitharden en drogen van 3D geprinte stukken of UV gevoelige producten zoals lijm, hars of email.
 Technische specificaties :
 - Klok voor het instellen van de tijd, aan/uit schakelaar en start knop.
 - Binnenzijde voorzien van spiegelplaat voor diffuse verspreiding van het UV licht.
 - Veiligheid : deurcontact en ventilator.
 - Geïnstalleerd vermogen : 100W - 230V.
 Four de durcissement aux lampes UV CU/01.
 Appareil pour durcir et sécher des pièces imprimées en 3D ou pour des matières (colle, émail, résine...) sensible à la lumière ultraviolette.
 Détails techniques :
 - Interrupteur, bouton marche/arrêt et timer.
 - Miroir à l'intérieur pour bien diffuser la lumière UV.
 - Contact de sécurité sur la porte.
 - Ventilateur
 - Puissance : 100W - 230V
 Afmetingen / Dimensions : 300 x 300 x 340 mm.
Ref. 60-002

ULTRASONISCHE REINIGERS / ULTRASONS



Ultrasons **Elmasonic S** zijn zeer krachtige en efficiënte toestellen met als voornaamste kenmerken :

- krachtige generator gecontroleerd door microprocessor
- elektronische tijd en temperatuurcontrole
- LED display voor timer en temperatuur
- bescherming tegen overhitting
- snel ontgassen dankzij de 'degas' functie
- 'sweep' functie voor sneller en beter reinigen
- wateraflaat met ergonomisch kraantje

Les ultrasons **Elmasonic S** sont des appareils très efficaces et robustes avec les caractéristiques suivantes :

- générateur puissant contrôlé par micro processeur
- contrôle électronique du temps et de la température
- LED display pour l'affichage de la température et du temps
- sécurité de surchauffement
- fonction 'degas' : enlèvement des bulles d'air
- fonction 'sweep' : nettoyage plus rapide et profond
- valve de dégorgeement avec robinet ergonomique

S40H



MODEL		S10/H	S30/H	S40/H	S60/H
tank volume	liter	0,80	2,75	4,25	5,75
internal dimensions	HxDxW mm	190x85x60	240x137x100	240x137x150	300x151x150
frequency	kHz	37	37	37	37
heating power	Watt	60	200	200	400
Ref.		20-031H	20-032H	20-033H	20-034H



Deksel voor ultrason Elmasonic
Couvercle pour ultrason Elmasonic
Ref. 20-035 : S30 - S40
Ref. 20-036 : S60



Mandje in inox voor ultrason S30-S40
Panier en inoxydable pour S30-S40
Ref. 20-037

Ultrasonische reinigers Elma Xtra-TT.

De Xtra-TT heeft een eenvoudig en overzichtelijk bedieningspaneel aan de voorzijde van het apparaat waarmee de verwarming en tijdsduur in te stellen is.

Het apparaat heeft een geïntegreerde sweep functie voor een betere verdeling van de trilling in het bad.

Inschakelbaar is de Dynamic functie waarmee ook hardnekkig vuil verwijderd kan worden.

De ultrasoon heeft een temperatuurgestuurde automatische start.

Ultrasoon start met trillen bij het bereiken van de ingestelde temperatuur.

Ultrasoon Elma XTRA-TT.

Les appareil à ultrasons Elmasonic XTRA TT sont conçu pour l'application dans la production, les ateliers et le service.

Toutes les fonctions et les paramètres de nettoyage, comme la sélection de la durée et du chauffage, doivent être réglés sur le panneau de commande installé sur l'avant, sont faciles à utiliser et toujours visibles.

La fonction Sweep intégrée durablement pour une répartition homogène de la puissance des ultrasons dans tout le bain à ultrasons. La fonction Dynamic augmente la puissance de pointe des ultrasons. Elle permet d'améliorer l'efficacité du nettoyage pour retirer également les encrassements extrêmement tenaces.

Température seuil réglable individuellement avec voyant d'avertissement à LED lorsque la température est atteinte.

Geleverd zonder deksel - fourni sans couvercle.

MODEL		TT 30H	TT 60H
tank volume	liter	2,00	5,00
internal dimensions	HxDxW mm	240x130x100	300x150x150
external dimensions	HxDxW mm	360x230x250	420x250x300
frequency	kHz	37	37
heating power	Watt	400	400
Ref.		20-032TT	20-034TT



Ultrason 170 HD Logimec.

Uiterst efficiënte ultrasonische reiniger voorzien van start/stop schakelaar.
Verwarming met vast ingestelde temperatuur van 70°C.
Geleverd met deksel.
Automatische "sweep" trilfunctie.
Deze ultrason heeft **geen aflatkraantje**.
Appareil de nettoyage très efficace équipé d'un bouton start/stop.
Chauffage avec température fixe de 70°C.
Fourni avec couvercle.
Fonction "vibration sweep" automatique.
Ce model n'a **pas de robinet de vidange**.



Ultrason 270 HD / 430 HD / 570 HD Logimec.

Uiterst efficiënte ultrasonische reiniger voorzien van een timer schakelaar.
Regelbare verwarming van 20° tot 70°C en aflatkraantje.
Geleverd met deksel.
Automatische "sweep" trilfunctie.
Appareil de nettoyage très efficace équipé d'une minuterie.
Chauffage avec température réglable de 20° jusqu'à 70°C un robinet de vidange.
Fourni avec couvercle.
Fonction "vibration sweep" automatique.



REINIGEN EN DROGEN
NETTOYER ET SECHER

MODEL		170 HD	270 HD	430 HD	570 HD	950 HD	1600 HD
volume	liter	1,70	3	5	6,50	10,5	16
ultrasonic frequency	kHz	26	26	26	26	26	38
internal dimensions	HxDxW mm	100X135X150	110x137x240	170x137x240	170x150x300	170x240x300	170x240x375
heating power	Watt	150	250	250	500	500	1500
ultrasonic power	Watt	140	150	300	300	550	800
Ref.		20-065	20-066	20-067	20-068	20-0681	20-0682

NEW

Estmon elektronische ultrason reiniger.

Volledig digitaal multi-funcioneel LCD controlepaneel (temperatuur, tijd, kracht, scanning, ontgassen)
Kan op 3 intensiteiten werken : 40, 70 en 100% , "sweep" functie waardoor de moeilijk bereikbare delen ook gereinigd worden.

Estmon ultrason électronique.

Panneau de contrôle LCD numérique multifonction (température, temps, puissance, dégazage).

Peut travailler à 3 intensités : 40, 70 et 100%, fonction "sweep" pour nettoyer les parties les plus difficiles à atteindre.



MODEL		TCE-300	TCE-450	TCE-600	TCE-1500
volume	liter	3	4,5	6	15
ultrasonic frequency	kHz	37	37	37	37
internal dimensions	HxDxW mm	238x138x100	238x138x150	302 X152X150	325X295X150
heating power	Watt	150	220	270	470
ultrasonic power	Watt	160	160	240	480
Ref.		20-093	20-094	20-095	20-096

TOEBEHOREN - ACCESSOIRES



Houder met 1 beker.

Geleverd met 1 beker van 500 ml.
Te gebruiken met een ultrason van min. 2,5 liter.
Support avec 1 b cher.
Fourni avec 1 b cher de 500 ml.
  utiliser avec un ultrason de min. 2,5 litres.
Ref. 20-070



Houder met 2 bekers.

Geleverd met 2 bekers van 500 ml.
Te gebruiken met een ultrason van min. 4,5 liter inhoud en beschikt over 2 tril elementen .
Support avec 2 b chers.
Fourni avec 2 b chers de 500 ml.
  utiliser avec un ultrason de min. 4,5 litres et avec 2  l ments vibrants.
Ref. 20-069



Set haakjes voor ultrason ECO.

Jeu de crochets pour ultrason ECO.
Ref. 20-100E 24 haakjes / crochets - L : 360 mm.
Ref. 20-103E vervanghaak - crochet de rechange



Ringhouder voor ultrason.

8 haakjes - Lengte : 190 mm.
Support ultrason pour bagues.
8 crochets - Longueur : 190 mm.
Ref. 20-099



Kunststofpaander rond.

Panier synth tique rond.
  80 mm.
Ref. 20-105



Kunststofpaander ovaal.

Panier synth tique oval.
180 x 80 mm.
Ref. 20-106



Inox mandje op voetjes.

Panier inoxydable   pied.
170 x 75 x 25mm
Ref. 20-108



Inox mandje op voetjes.

Panier inoxydable   pied.
190 x 100 x 45mm
Ref. 20-107

PRODUCTEN - PRODUITS



Puro S.
Reinigingspoeder voor ultrason.
Ideaal als voorbereiding van het galvaniseren.
Oplosbaar in water (50 gr/liter)
Poudre de nettoyage pour ultrason.
Idéal en préparation pour le traitement galvanique.
Ref. 20-115



Elma clean 85.
Universele zeep voor ultrason.
Savon universel pour ultrason.
Ref. 20-112 1 liter
Ref. 20-113 5 liter



Ultrason poeder US Blanche 1 kg.
Uiterst krachtig en efficiënt reinigingspoeder.
60 gr/ liter
Poudre pour ultrason US Blanche 1 kg.
Poudre de nettoyage très puissant et très efficace pour ultrason.
Ref. 20-120 1 kg



Ultrason poeder ULTRA 2000.
Poudre pour ultrason ULTRA 2000.
Ref. 20-122 1 kg



Ultra clean Heimerlee & Meule.
Geconcentreerde zeep.
100% biologisch afbreekbaar.
Savon concentré, 100% biodégradable.
Ref. 20-123 1 liter



Luxor Clean - Merard.
Geconcentreerde zeep voor ultrason.
Zeer economisch in verbruik.
Produit concentré pour ultrason.
Très économique
3 - 5%
1 liter
Ref. 20-125



Zilverreiniger.
Voor zilver of verzilverde voorwerpen. Statisch te gebruiken.
Nettoyage pour argent.
Pour des objets en argent ou argentés. Utilisation statique.
Ref. 20-160 1 liter
Ref. 20-161 5 liter



Supra PF - Wieland
Universeel middel met ammoniak voor ultrasoon. Verwijdert polijstvet.
Verhouding : 80-100ml per liter water
Na het reinigen grondig spoelen met water
Produit universel à l'ammoniac pour ultrason.
Elimine des résidus de pâtes à polir.
A utiliser : 80-100ml par litre d'eau.
Après le nettoyage, rincez abondamment à l'eau.
Ref. 20-119

Latex handschoenen.
Hoge chemische resistentie.
Hoog draagcomfort en tastgevoel.
Paire de gants en latex.
Haute résistance chimique.
Confortable.



Ref. 32-030 medium 7 1/2
Ref. 32-031 XL 9 1/2
Ref. 32-032 XXL 10 1/2

Poetsdoek Luxor microfiber. - Merard
Laat geen sporen/krassen na. Wasbaar op 40°.
Tissue d'essuyage Luxor microfibre-Merard
Ne crée pas des micro-rayures. Lavable à 40°.
Ref. 20-126

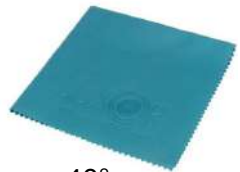

Mond- en neusmasker met elastiek.
Wasbaar op 60°
Masque bouche et nez avec élastique.
Lavable à 60°.
Per stuk - par pièce.
Ref. 20-201

NEW



Handgel knijpfles 200 ml
Bevat 70% alcohol.
Gel main flacon souple 200 ml.
Contient 70% d'alcool.
Ref. 20-205

NEW



Warme luchtdroger.

Ideaal voor het glansdrogen van voorwerpen.
Inzetmand, timer voor ventilator en thermostaat tot 90°C.
Te gebruiken met palmzaagmeel.

Sécheuse à air.

Idéal pour un séchage brillant.

Prévu d'un panier, minuterie pour ventilateur et thermostat réglable jusqu'à 90°C. À utiliser avec le sciure de bois.

MODEL	V-250	V-500
power	600 Watt	1700 Watt
internal dimensions	240x240x270 mm	430x430x600
Ref.	20-130	20-131

NEW



Warme luchtdroger Elma.

Ideaal voor het glansdrogen van voorwerpen.

Het toestel is voorzien van een koude en warme luchtblazer max. 70°C.

Sécheuse à air Elma.

Idéal pour un séchage brillant.

L'appareil est équipé d'une soufflerie d'air chaud et d'air froid max. 70°C.

MODEL	TD 30	TD 120
power	500 Watt	570 Watt
internal dimensions	240x137x100 mm	362x285x322 mm
lucht / air	160m³/h	160m³/h
Ref.	20-132	20-133



Droogtrommel Balco.

Dit toestel is ideaal voor het drogen van juwelen, uurwerkkasten, kettingen, armbanden,

Te gebruiken met zaagmeel.

Sécheuse simple Balco.

Sécheuse pour les bijoux, boîtes de montres, lunettes, bracelets,

À utiliser avec sciure de bois.

Ø 250 mm

Hoogte / hauteur : 150 mm

Ref. 20-129



Zaagmeel SV20.

Te gebruiken met referentie 20-130 - 20-131.

Biologisch afbreekbaar.

Sciure SV20.

À utiliser avec référence 20-130 - 20-131.

Biodégradable.

Ref. 20-135 1 kg



BUKO
HI-TECH EQUIPMENT FOR PRECIOUS MATERIALS

Zuurkast met afzuiging BUKO ZK/100.

Voor het afzuigen van zuren, afkooksels, ...

Met stille ventilator.

Afmetingen : 700 x 600 x 1250 mm

45 kg

Cabine pour acide avec aspiration ZK/100.

Pour l'extraction des acides, des décoctions, ...

Avec ventilateur silencieux.

Dimensions : 700 x 600 x 1250 mm.

45 kg

Ref. 20-170

Stoomapparaat E5003 reinigt juwelen met behulp van stoom.
Appareil à vapeur E5003 nettoye les bijoux à l'aide de vapeur.



Stoomapparaat E5004 reinigt juwelen met behulp van stoom.
Dit model heeft een ingebouwd reservoir en een automatische vulling via een ingebouwde pomp.
Appareil à vapeur E5004 nettoye les bijoux à l'aide de vapeur.
Ce model est équipé d'un réservoir et pompe de remplissage automatique incorporé.

MODEL	E5003	E5004
inhoud / contenu	4,8 liter	4,8 liter
Max. druk / pression	6 Bar	6 Bar
Vermogen / puissance	2000 Watt	2000 Watt
afmetingen / dimensions	230x330x440 mm	230x330x440 mm
Ref.	20-150	20-152

Elmasteam 4,5 en Elmasteam 8 zijn de nieuwe generatie stoomreinigingsmachines met hoog prestatie vermogen.
Elmasteam 4,5 en Elmasteam 8 sont la nouvelle génération d'appareils de nettoyage à vapeur à haute performance.

Voor informatie zie onze webshop / pour plus d'information, voir notre webshop : www.bukowebshop.com

Elmasteam 4,5 basic



Ref. 20-157V

NEW



Ref. 20-157H

Elmasteam 8 *Reinigen, spoelen en drogen met één apparaat.*
Nettoyage, rinçage et séchage avec un seul appareil.



Ref. 20-158VH



Ref. 20-158V



Ref. 20-158H

NEW



Stoomapparaat TOP STEAM 2000.
Klein compact toestel
Appareil à vapeur TOP STEAM 2000.
Appareil compact.
Vermogen / puissance : 1300W
Stoomdruk / pression : 4 bar
Inhoud / volume : 2 liter
Stoomtemperatuur / température de vapeur : 135°C
Ref. 20-171



Steamer pincet met geplastificeerde toppen.
Brucelle pour steamer avec des pointes plastifiées.
Lengte / Longueur : 250 mm.
Ref. 20-154

REINIGEN EN DROGEN
NETTOYER ET SECHER



Combi ringrekapparaat Durston 1302.

Toestel om trouwringen te vergroten, te verkleinen en om ringbanden te buigen.

Voorzien van een zeszdelige konische rek-as en een verkleinplaat met 16 konische gaten.

Extra houders voor het buigen van ringbanden.

Machine à agrandir et rétrécir les bagues Durston 1302.

Appareil classique pour agrandir et rétrécir des alliances.

L'appareil est équipé d'une cône d'agrandissement à 6 lamelles et une tasse de resserages de 16 trous coniques.

Fourni avec 2 tas pour cintrer des bagues jusqu'à 4 mm d'épaisseur.

Ref. 21-009



Ringrekapparaat 33B.

Klassiek ringrekapparaat.

Toestel om trouwringen te vergroten en te verkleinen.

Met zeszdelige konische rek-as en een verkleinplaat met 16 konische gaten.

Machine classique à agrandir et rétrécir les bagues.

Équipé d'une cône d'agrandissement à 6 lamelles et une tasse de resserages de 16 trous coniques.

Ref. 21-010



Ringrekapparaat ECO.

Klassiek ringrekapparaat.

Toestel om trouwringen te vergroten en te verkleinen.

Met zeszdelige konische rek-as en een verkleinplaat met 16 konische gaten.

Machine classique à agrandir et rétrécir les bagues ECO.

Équipé d'une cône d'agrandissement à 6 lamelles et une tasse de resserages de 16 trous coniques.

Ref. 21-010E



Extra schijf.

Schijf met halfronde gaten voor ref. 21-010.

Roue à serrer.

Roue avec trous demi-ronds pour

Ref. 21-010

Ref. 21-016



Vervangcône.

Met 6 lamellen voor ringrekapparaat ref. 21-010.

Cône de rechange.

Avec 6 lamelles pour appareil ref. 21-010.

Ref. 21-011

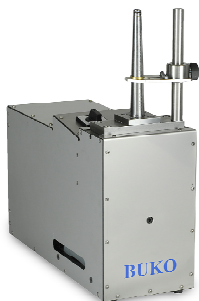

Buko MRE-1 elektrisch ringrekapparaat.

Toestel om trouwringen te vergroten.

Voorzien van een zeszdelige konisch rek-as. Dit toestel is zowel geschikt voor edelmetaal als voor titaan en staal legeringen.

Appareil électrique pour agrandir les alliances Buko MRE-1.

L'appareil est équipé d'une cône d'agrandissement à 6 lamelles.

Cet appareil peut agrandir des alliances en métaux précieux ainsi des alliages de titane et acier.

62 kg. 220/380 V 50/60 Hz.

Ref. 21-013



Buko HRC-1 - Hydraulisch ringkalibreerapparaat.

Voor het vergroten van trouwringen.

Een groot voordeel is dat er geen beschadiging optreedt tijdens de bewerking.

Technische kenmerken : maximum kracht : 1000 kg., hydraulische olie : 5 liter, motor 1 Pk 220/380 V 50/60 Hz

Cet appareil à été crée pour calibrer les alliances par pression hydraulique.

Les alliances n'abîment et ne déforment pas.

Données techniques : pression max. : 1000 kg, reservoir d'huile :

5 litres, moteur : 1 Cv 220/380V 50/60 Hz

Ref.21-020



Set geharde ringkalibers.

Stempels en matrijzen voor het hydraulische ringrekapparaat Buko HRC-1.

Geleverd in een koffer.

Poinçons et matrices pour l'appareil à calibrer les alliances hydraulique Buko HRC-1.

Fournie en coffret.

Ref. 21-023 Nr. 45 - 75 EU

Ref. 21-024 Nr. 45,5 - 74,5 EU

Ref. 21-026 Nr. 2 1/2 - 15 US

Ring vergroter 35AN.

Om ringen te vergroten gedeeltelijk gezet met stenen.
Dit toestel walst de ringband zonder stenen.
Geleverd met 17 uitwalswieltjes met verschillende vormen en groottes.

Machine à agrandir les bagues 35AN.
Pour des bagues partiellement sertie avec des pierres.
L'appareil lamine les corps de bagues.
Fournie avec 17 roulettes à laminer des différents formes et dimensions.

Ref. 21-015



Ringvergroter met tassen 35S.

Toestel om trouwringen te vergroten en te verkleinen.
Geleverd met 14 tassen tussen 6 - 32 mm.
Machine à agrandir et rétrécir 35S.
Machine à agrandir et rétrécir les alliances.
Livré avec 14 pinces de 6 - 32 mm.

Ref. 21-012



Ringsnijapparaat GRS.

Dankzij de verschillende snijmesjes kan men de gewenste lengte uit een ringband wegknippen. Geleverd met 9 verschillende mesjes.
Appareil à découper les bagues GRS.
On peut découper facilement la longueur désirée d'une bande.
Fournie avec 9 couteau.

Ref. 21-050

Ref. 21-051 vervangmesjes - couteaux de rechange



Economische ringvergroter.
Outil à agrandir les alliances.
Ref. 21-007



Ringplooitang Buko 180 mm.
Pince pour plier les corps de bagues Buko 180 mm
Ref. 27-232E

Ringzaagtang Augusta.

Geleverd met zaagje.
Pince à scier les bagues Augusta.
Fourni avec scie.
160 mm
Ref. 21-040



Vervangzaagblad voor ringzaagtang Augusta.

Superieure kwaliteit
Scie de rechange pour pince Augusta.
Qualité supérieure.
Ref. 21-048



Ringzaagtang Augusta met HSS zaagblad.

Geleverd met zaagje.
Pince à scier les bagues Augusta avec scie HSS.
Geleverd met zaagje / fourni avec scie.
160 mm
Ref. 21-041



Vervangzaagblad HSS voor ringzaagtang Augusta.
Scie de rechange HSS pour pince Augusta.
Ref. 21-049



Kleine ringzaagtang. Geleverd met HSS zaagblad.
Petite pince à scier les bagues. Fournie avec scie en HSS..
Ref. 21-044
Ref. 21-045 vervangzaagblad - scie de rechange



Ringzaagtang Buko geleverd met zaagblad in gewoon staal.
Pince à scier Buko fournie avec scie standard en acier fondu.
Ref. 21-042



Vervangzaagblad Buko. Standaard kwaliteit
Scie de rechange Buko. Qualité standard.
Ref. 21-043



Vervangzaagblad Buko.
Gehard zaagblad superieure kwaliteit.
Scie de rechange Buko.
Qualité supérieure - metal trempé.
Ref. 21-043T



Ringplooiaapparaat 35PA.

Ringplooiaapparaat uit gehard staal.
Geleverd met twee profielblokken.
Één voor vlakke ringbanden en één voor halfronde ringbanden.
Appareil à plier les bagues 35PA.
Appareil à plier les bagues en acier trempé.
Fournie avec deux tasseaux profilés.
Un pour des corps de bagues plats et un pour des corps de bagues demi-ronds.

Ref. 21-055



Ringplooiaapparaat Pepetools.

Ringplooiaapparaat geleverd met 5 ronde en 2 hoekmatrijzen.
Kan op de werkbank of de bankschroef gemonteerd worden.
Machine à plier les corps de bagues Pepetools.
Appareil est livré avec 5 matrices rondes et 2 matrices sous angle.
Pour montage sur un établi ou un étau.

Ref. 21-059A



Ringplooiaapparaat Durston.

Ringplooiaapparaat geleverd met 5 ronde en 2 hoekmatrijzen.
Kan op de werkbank of de bankschroef gemonteerd worden.
Machine à plier les corps de bagues Pepetools.
Appareil est livré avec 5 matrices rondes et 2 matrices sous angle.
Pour montage sur un établi ou un étau.

Ref. 21-058



Matrijzen in delrin voor ringplooiaapparaat Durston.
Matrices en delrin pour appareil à plier Durston.
Rond : 12 - 14 - 16 - 18 - 20 - 22 mm
Hoek / angle : 60° - 90°

Ref. 21-058DELRIN



Ringplooiaapparaat Eco.

Ringplooiaapparaat geleverd met 6 ronde en 2 hoekmatrijzen.
Kan op de werkbank of de bankschroef gemonteerd worden.
Machine à plier les corps de bagues Pepetools.
Appareil est livré avec 6 matrices rondes et 2 matrices sous angle.
Pour montage sur un établi ou un étau.

Ref. 21-059ECO



Plooiaapparaat voor holle buizen.

Geleverd met 4 matrijzen : 4-6-8-10-12 mm.
Max. wanddikte : 1.5 mm.
Pliieuse compacte pour tubes.
Livré avec 4 matrices : 4-6-8-10-12 mm.
Épaisseur maximum : 1.5 mm

Ref. 21-061



Houder voor ringen. Voor de binnenkant van ringen te polijsten.

Support pour bagues. Pour polir l'intérieur des bagues.
Facilite le polissage des pierres.

Ref. 12-022



Verdeler voor ringen 6507.

Voor het gelijkmatig verdelen van steenzettingen.
Geleverd in houten doos.
Diviseur alliances 6507.
Pour diviser les emplacements des pierres sur les alliances.
Livré en coffret en bois.

Ref. 21-065



Kleine soldeerschaar.

Rechte uitvoering met PVC handgreep 180 mm.
 Petite cisaille à main pour soudure.
 Droite avec protection en PVC 180 mm
Ref. 22-012



Kleine soldeerschaar.

Gebogen uitvoering met metalen handgreep 180 mm.
 Petite cisaille à main pour soudure.
 Courbée avec protection métallique 180 mm
Ref. 22-014



Kleine soldeerschaar met schaarheften.

Rechte uitvoering met PVC handgreep 180 mm.
 Petite cisaille à main pour soudure avec poignées ciseaux.
 Droite avec protection en PVC 180 mm
Ref. 22-013



Kleine soldeerschaar met veer.

Rechte uitvoering met veer, vernikkeld 175 mm.
 Petite cisaille à main avec ressort pour soudure.
 Droite avec ressort, nickelée 175 mm
Ref. 22-012V



Kettingplaatschaar.

Met punt lemmers, PVC handgreep 150 mm.
 Cisaille pour chaîne.
 Avec becs pointus, manches en PVC 150 mm.
Ref. 22-020



Soldeerschaar 45000.

Met brede lemmers 160 mm.
 Cisaille pour soudure 45000.
 Avec lames larges.
Ref. 22-024

NEW

Heavy-duty guillotineschaar 300 Durston.

Snijdt tot 300 mm breed en 3,5 mm dik.
 Cisaille à guillotine 300 Durston.
 Coupe jusqu'à 300 mm de large
 en 3,5 mm d'épaisseur
Ref. 22-053



Circulaire plaatschaar.

Cisaille circulaire.
 Ø 60 mm
 Max. plaatdikte : 1,0 mm
 Épaisseur max. plaque : 1,0 mm
Ref. 22-055



Plaatschaar.

Voor het snijden van baren en platen.
 Cisaille de table.
 Pour couper des barres et lingots.

Model	plaat	rond	L mes	kgs.	Ref.
BIR1BH4	4	10	120	7	22-030
BIR1BH5	5	11	150	9	22-031
BIR1BH6	5	13	180	17	22-032



Guillotineschaar.

Snijlengte van 150 mm
 Maximale snijdikte : 1,5 mm
 Cisaille à guillotine.
 Longueur de coupe 150 mm
 Épaisseur de coupe max. 1,5 mm
Ref. 22-051



SCHUURPAPIER - PAPIER DE VERRE



Schuurpapier Siarexx Fine 1748
Papier d' émeri Siarexx Fine 1748
Droog - sec 280 x 230 mm

Grain	Ref.
180	23-030
240	23-031
280	23-029
320	23-032
400	23-033



Schuurpapier SIA Sianor B 1600
Papier d' émeri SIA Sianor B 1600
Droog - sec 280 x 230 mm

Grain	Nr.	Ref.
P1200	2/0 - 3/0	23-016
P2000	4/0 - 6/0 - 8/0	23-010



Schuurpapier Siawat FC 1913
Papier d' émeri Siawat FC 1913
Waterproof 280 x 230 mm

Grain	Ref.	Grain	Ref.
P150	23-0150	P600	23-0600
P180	23-0180	P800	23-0800
P240	23-0240	P1000	23-1000
P280	23-0280	P1200	23-1200
P320	23-0320	P1500	23-1500
P400	23-0400	P2000	23-2000
P500	23-0500	P2500	23-2500



Schuurpapier Norton Blackice
Papier d' émeri Norton Blackice
Waterproof 280 x 230 mm

Grain	Ref.	Grain	Ref.
P150	23-034	P800	23-0372
P180	23-035	P1000	23-042
P240	23-036	P1200	23-043
P400	23-0361	P1500	23-038
P500	23-037	P2000	23-0381
P600	23-0371	P2500	23-039



Extra fijn schuurpapier SIA Microtec
Papier d' émeri extra fin SIA Microtec
Droog - sec 140 x 230 mm
23-040 P 1500
23-041 P 2000

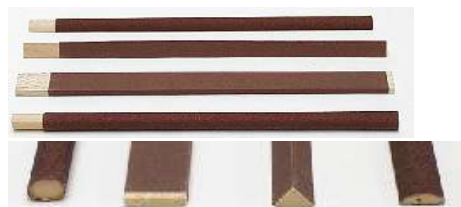

Schuurstokken : lengte 210 mm.
Cabrons en papier d' émeri : longueur 210 mm.

model	Gr. 150	Gr. 320	Gr. 600
plat-plat	23-050	23-051	23-052
rond-rond			23-062
half rond-demi-rond	23-070	23-071	23-072
driekant-trianguulaire	23-080	23-081	23-082



Siarol schuurlijnen op rol.
Siarol toile émeri sur rouleau.
Breedte / largeur : 50 mm
Lengte / longueur : 25 meter

Grain	Ref.	Grain	Ref.
P80	23-0080	P220	23-1220
P100	23-1100	P240	23-1240
P120	23-1120	P280	23-1280
P150	23-1150	P320	23-1320
P180	23-1180	P400	23-1400



SIAFLEECE schuurmat.
Abrasive non tissu SIAFLEECE.
Afmetingen / Dimensions : 152 x 229 mm.
Ref. 23-124 Very fine P320
Ref. 23-126 Fine P180



Manuele uitkapper.
Om zelf schuurplaatjes te maken.
Emporte-pièce pour découper des disques à émeriser.
Ref. 23-130 Ø 22 mm

Siasponge.

Schuurspons voor nat of droog schuren.
De hoge flexibiliteit van de spons zorgt voor een optimale aanpassing aan contouren, rondingen en profielen. Ligt heel gemakkelijk in de hand.
Éponge pour émerisage sec ou humide.
La flexibilité extrême de cette éponge s'adapte parfaitement aux contours, formes arrondies et profils. Très souple et agréable dans la main.
Afmetingen / Dimensions : 140 x 115 x 5 mm.

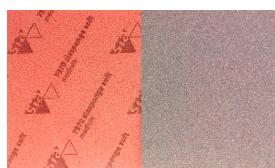

Medium
Korrel / Grain 180
Ref. 23-045



Fijn / Fin
Korrel / Grain 500
Ref. 23-046

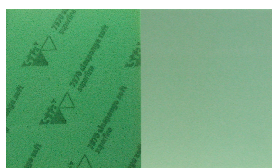

Superfine
Korrel / Grain 800
Ref. 23-047

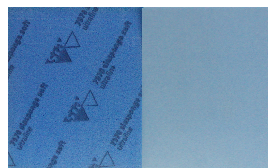

Ultrafine
Korrel / Grain 1000
Ref. 23-048



Microfine
Korrel / Grain 1500
Ref. 23-049



Schuurbandhouder.
Porte bande d'émeri.
Ref. 23-136 20 mm
Ref. 23-137 10 mm



Konisch gespleten houder voor schuurpapier.
Mandrin conique en bois pour papier émeri.
Ref. 23-100



Schuurstift cilindrisch.

Gespleten houder voor schuurpapier met stift diameter 2.35 mm.
Mandrin cylindrique.
Mandrin porte-bande pour papier émeri sur tige de 2.35 mm.
Ref. 23-105 Ø 2,30 mm
Ref. 23-106 Ø 4,50 mm
Ref. 23-107 Ø 3,50 mm



Schuurstift konisch.

Gespleten houder voor schuurpapier met stift diameter 2.35 mm.
Mandrin conique.
Mandrin porte-bande pour papier émeri sur tige de 2.35 mm.
Ref. 23-108 Ø 4,00 mm



Harde combi slijpsteen middel en fijn.
 Pierre abrasive combinée moyen et fin. Dur.
 Afmetingen / Dimensions 150 x 50 x 25 mm.
Ref. 23-185 silicium carbide - grijs / gris



Standaard combi slijpsteen middel en fijn.
 Pierre abrasive combinée moyen et fin. Standard.
 Afmetingen / Dimensions 150 x 50 x 25 mm.
Ref. 23-186 korund - bruin / brun

Oliesteen Norton fijn.

Ideaal voor het slijpen van stekers
 Pierre à l'huile Norton fin.
 Idéal pour aiguiser des échoppes.
 150 x 51 x 25 mm.
Ref. 23-187



Arkansas oliesteen in houten kistje.

Pierre d'affutage Arkansas.
Ref. 23-190: 150 x 50 x 25 mm
Ref. 23-191: 100 x 40 x 25 mm
Ref. 23-192: 90 x 25 x 25 mm



Artifex schijf in rubber met aluminium oxyde.

Disque artifex en caoutchouc d'oxyde d'aluminium.
 Ø 100 x 20 mm.
Ref. 23-165 K150
Ref. 23-166 K250



Artifex kone in rubber met aluminium oxyde.

Cône artifex en caoutchouc d'oxyde d'aluminium
 100 x 15 x 25 mm.
Ref. 23-167 K150
Ref. 23-168 K250



SCHUURBORSTELS - BROSSE ABRASIVE

Schuurbandje Ø 13 x 13 mm.

Bande abrasive Ø 13 x 13 mm.
Ref. 23-142 P150
Ref. 23-143 P240
Ref. 23-144 P320
Ref. 23-145 Houder / Support



Schuurbandje Ø 6 x 10 mm.

Bande abrasive Ø 6 x 10 mm.
Ref. 23-147 P150
Ref. 23-148 P240
Ref. 23-146 Houder / Support

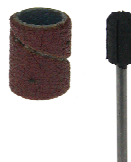

Schuurrolletje Ø 12,7 x 25,4 mm.
 Rouleau abrasif Ø 12,7 x 25,4 mm.
Ref. 23-152 Middel / Moyen

**Houder.
 Support.**
 Ø 12,7 x 25,4 mm.
Ref. 23-150



Lamellen schuurborstel op stift van 2.35 mm.

Brosse abrasive à lamelles sur tige de 2.35 mm.
 Ø 20 x 10 mm.
Ref. 02-5990 P 100
Ref. 02-5991 P 150
Ref. 02-5992 P 240
Ref. 02-5993 P 320



Scotch Brite borstel.
 Op stift van 2.35 mm.
 Brosse abrasive Scotch Brite
 Sur tige de 2.35 mm.
 Ø 25 mm
Ref. 23-157

Lamellen schuurborstel.

Brosse abrasive à lamelles.
 Ø 100 x 30 mm.



Ref. 23-170M



Ref. 23-171F



Ref. 23-172VF

Lamellen schuurborstel op stift van 2.35 mm.

Brosse abrasive à lamelles sur tige de 2.35 mm.
 Ø 30 x 10 mm.
Ref. 23-155 F
Ref. 23-156 VF



Habras schijf in kunststof Ø 51 mm.
Te gebruiken zonder polijstpasta.
Disques habras Ø 51 mm.
À utiliser sans pâte à polir.



Habras schijf 19 mm op stift Ø 2.35 mm.
Te gebruiken zonder polijstpasta.
Disque habras 19 mm sur tige Ø 2.35 mm.
À utiliser sans pâte à polir.



model/modèle	korrel/grain	Ø 51 mm	Ø 19 mm
geel-jaune	P80 grof -dur	02-90151	02-90119
wit-blanc	P120 middel-moyen	02-90551	02-90519
rood-rouge	P220 standaard-standard	02-90251	02-90219
blauw -bleu	P400 fijn-fin	02-90351	02-90319
roze-rose	P800 zeer fijn-très fin	02-90451	02-90419
oranje-orange	6µm glans-lustrage	02-90651	02-90619
groen-vert	1µm hoogglans-haute brillance	02-90751	02-90719

SCHUURSCHIJFJES - DISQUES ABRASIFS

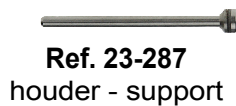

Ref. 23-287
houder - support

Papieren schuurschijfjes Ruwa Disc.
Disque abrasif en papier Ruwa Disc.
Ø 22 mm - per stuk - par pièce.
Ref. 23-196 Xtra fijn - très fin
Ref. 23-197 fijn - fin
Ref. 23-198 medium - moyen
Ref. 23-199 grof - gros



Ref. 23-205
houder - support

Adalox schuurschijfjes geleverd met snelspanhouder.
Op stift van 2.35 mm. Set van 100 stuks.
Disques abrasifs adalox livré avec mandrin raccord rapide.
Sur tige de 2.35 mm. Par boîte de 100 pièces.
Ref. 23-200 grof - gros
Ref. 23-201 medium - moyen
Ref. 23-202 fijn - fin

PROXXON

Doorslijpschijf Korund.
Harde niet-gemonteerde slijp-snijschijfjes
Disques en Corindon à couper et à émeriser.
Ref. 23-203 Ø 22 x 0,7 mm
Ref. 23-203SET Ø 22 x 0,7 mm 50 stuks - 50 pièces



PROXXON



Aluminiumoxyde doorslijpschijfje, vezelversterkt
Disques à tronçonner renforcés de fibres
en oxyde aluminium.
Ref. 23-207 Ø 22 x 0,2 mm 10 stuks - 10 pièces
Ref. 23-206 Ø 30 x 1.0 mm 1 stuk



Aluminiumoxyde doorslijpschijf, vezelversterkt
Harde niet-gemonteerde slijp-snijschijfjes.
Breukveilig dus ook geschikt voor ontbramen.
Disques à tronçonner renforcés de fibres en oxyde
d'aluminium à couper et à émeriser. Ne casse pas,
donc aussi approprié pour l'ébavurage.
Ref. 23-204 Ø 22 x 0,8 mm
Ref. 23-204SET Ø 22 x 0,8 mm 50 stuks - 50 pièces

SCHUUR VIJLEN / LIMES CABRON

Schuur vijltjes Vallorbe worden gebruikt zoals een klassieke schuurlat maar hebben veel voordelen :

Precisiewerk : De stevigheid van het materiaal en de grote keuze tussen de verschillende vormen zorgt ervoor dat je kunt schuren en polijsten tot in de kleinste hoekjes.

Schuren op harde metalen : Deze vijltjes zijn uitermate geschikt om te werken in speciale materialen zoals titaan, edelstaal en zelfs email.

Schokbestendig : Deze vijltjes breken niet zoals bijvoorbeeld de Degussit schuurstenen.

Gebruiksgemak : Onnodig om de vorm van vijltjes aan te passen of bij te werken tijdens het gebruik. Ze behouden perfect hun vorm.

Duurzaam : De vijltjes hebben een veel langere levensduur dan de klassieke schuurlatten dankzij hun specialecoating. (Coating met partikels van synthetische diamant). Je hebt maar één vijltje nodig voor de verschillende stappen van grof naar fijn schuren.

Roestvrij : De vijltjes zijn behandeld met een anti-corrosielaag.

Makkelijk te reinigen : Als de vijltjes verstopt zijn kunnen ze makkelijk gereinigd worden in de ultrason of met wasbenzine.

Les limes cabrons de Vallorbe s'utilisent comme des cabrons en bois mais ils ont beaucoup d'avantages :

Travail précis : La rigidité de l'outil et les nombreuses formes disponibles permettent un travail précis dans des zones petites et difficile d'accès.

Travail des matières dures : Les matériaux, tels que les titane, l'acier et l'émail, peuvent être travaillés facilement.

Résistant aux chocs : Ne casse pas comme la pierre Degussit.

Facile à utiliser : Pas besoin de retoucher/couper l'outil avant ou en cours d'utilisation. L'outil garde sa forme.

Longue durée de vie : Grâce à son revêtement dur, la lime cabron a une durée de vie beaucoup plus longue que les outils actuels. Un étape avec une lime cabron remplace jusqu'à 4 étapes nécessaires avec les cabrons.

Propriétés anticorrosion : Ne s'oxyde pas.

Nettoyage facile : Les limes cabrons sont facile à nettoyer avec les moyens habituels utilisés dans la bijouterie comme le bac à ultrason, la benzine ou les pâtes de nettoyage.

vallorbe
SWISS



LAC2401

Schuur naaldvijl plat.

Korrel G10 : komt overeen met een korrel van +/- 15µm tot 60µm.

Lime cabron aiguille pilier.

Grain G10: correspond au grain de +/- 15µm à 60µm.

A x B x L : 4,8 x 1 x 140 mm

Ref. 28-210



LAC2402

Schuur naaldvijl halfrond.

Korrel G10 : komt overeen met een korrel van +/- 15µm tot 60µm.

Lime cabron aiguille mironde.

Grain G10: correspond au grain de +/- 15µm à 60µm.

A x B x L : 5,1 x 1,6 x 140 mm

Ref. 28-211



LAC2403

Schuur naaldvijl vogeltong.

Korrel G10 : komt overeen met een korrel van +/- 15µm tot 60µm.

Lime cabron aiguille feuille de sauge.

Grain G10: correspond au grain de +/- 15µm à 60µm.

A x B x L : 4,4 x 1,8 x 140 mm

Ref. 28-212



LAC2407

Schuur naaldvijl driekant.

Korrel G10 : komt overeen met een korrel van +/- 15µm tot 60µm.

Lime cabron aiguille triangulaire.

Grain G10: correspond au grain de +/- 15µm à 60µm.

A x B x L : 3,5 x 3,5 x 140 mm

Ref. 28-213



LAC2408

Schuur naaldvijl vierkant.

Korrel G10 : komt overeen met een korrel van +/- 15µm tot 60µm.

Lime cabron aiguille carrée.

Grain G10: correspond au grain de +/- 15µm à 60µm.

A x B x L : 2,2 x 2,2 x 140 mm

Ref. 28-214

LEC2410



Schuur naaldvijn rond.

Korrel G10 : komt overeen met een korrel van +/- 15µm tot 60µm.
Lime cabron aiguille ronde.

Grain G10: correspond au grain de +/- 15µm à 60µm.

A x B x L : 2,8 x 140 mm

Ref. 28-215

LEC2411



Schuur naaldvijn barret.

Korrel G10 : komt overeen met een korrel van +/- 15µm tot 60µm.
Lime cabron aiguille barrette.

Grain G10: correspond au grain de +/- 15µm à 60µm.

A x B x L : 4,7 x 1,4 x 140 mm

Ref. 28-216

LEC3008



Schuur echappementvijn halfrond.

Korrel G10 : komt overeen met een korrel van +/- 15µm tot 60µm.
Lime cabron échappement mironde.

Grain G10: correspond au grain de +/- 15µm à 60µm.

A x B x L : 4 x 1,3 x 55 mm

Ref. 28-218

LEC3009



Schuur echappementvijn vogeltong.

Korrel G10 : komt overeen met een korrel van +/- 15µm tot 60µm.
Lime cabron échappement feuille de sauge.

Grain G10: correspond au grain de +/- 15µm à 60µm.

A x B x L : 3,74 x 1,4 x 55 mm

Ref. 28-219

LEC3010



Schuur echappementvijn barret.

Korrel G10 : komt overeen met een korrel van +/- 15µm tot 60µm.
Lime cabron échappement barrette.

Grain G10: correspond au grain de +/- 15µm à 60µm.

A x B x L : 3,9 x 1,2 x 55 mm

Ref. 28-220

LEC3014



Schuur echappementvijn driekant.

Korrel G10 : komt overeen met een korrel van +/- 15µm tot 60µm.
Lime cabron échappement barrette.

Grain G10: correspond au grain de +/- 15µm à 60µm.

A x B x L : 2,8 x 2,8 x 55 mm

Ref. 28-221

LEC3017



Schuur echappementvijn plat.

Korrel G10 : komt overeen met een korrel van +/- 15µm tot 60µm.
Lime cabron échappement pilier.

Grain G10: correspond au grain de +/- 15µm à 60µm.

A x B x L : 3,6 x 0,8 x 55 mm

Ref. 28-222

LEC3020



Schuur echappementvijn vierkant.

Korrel G10 : komt overeen met een korrel van +/- 15µm tot 60µm.
Lime cabron échappement carrée.

Grain G10: correspond au grain de +/- 15µm à 60µm.

A x B x L : 1,7 x 1,7 x 55 mm

Ref. 28-223

LEC3021



Schuur echappementvijn rond.

Korrel G10 : komt overeen met een korrel van +/- 15µm tot 60µm.
Lime cabron échappement ronde.

Grain G10: correspond au grain de +/- 15µm à 60µm.

A x B x L : 1,5 x 55 mm

Ref. 28-224

Deze mini vijlen zijn zeer handig voor het fijne opschuur- en polijstwerk.
Deze vijl wordt gebruikt onder een hoek van 5° tot 45° naargelang het te behandelen werkstuk.
Het gebruik van een smeermiddel (fijne olie) verbetert het resultaat en voorkomt verstopping.
De vijltjes kunnen met een diamantvijltje of een slijpsteen in de gewenste vorm bijgeslepen worden.
Ze kunnen gebruikt worden met een gewone houder of met een handstuk Techdent 4050 (ref. 05-4050).
Petite lime en fibre céramique pour des travaux fins.

Utiliser la pointe de l'outil en gardant un angle de 5° à 45° en fonction de la pièce à travailler.
L'application d'un lubrifiant améliore les capacités et empêche l'encrassement.

La pointe de l'outil peut être aisément formée, selon la pièce à travailler avec une meule ou une lime diamantée.

On peut les utiliser avec un simple manche ou motorisé avec la pièce à main Techdent 4050 (réf. 05-4050)

Mini vijl in keramische fiber plat.

Lime en fibre céramique plate.

2,0 x 1,0 x 100 mm

Korrel / Grain : P400

Ref. 28-760

Mini vijl in keramische fiber plat.

Lime en fibre céramique plate.

2,0 x 1,0 x 100 mm

Korrel / Grain : P600

Ref. 28-761

Mini vijl in keramische fiber plat.

Lime en fibre céramique plate.

2,0 x 1,0 x 100 mm

Korrel / Grain : P800

Ref. 28-762

Mini vijl in keramische fiber plat.

Lime en fibre céramique plate.

2,0 x 1,0 x 100 mm

Korrel / Grain : P1200

Ref. 28-764

Mini vijl in keramische fiber plat.

Lime en fibre céramique plate.

2,0 x 1,0 x 100 mm

Korrel / Grain : P1500

Ref. 28-765

Mini vijl in keramische fiber plat.

Lime en fibre céramique plate.

2,0 x 1,0 x 100 mm

Korrel / Grain : P2000

Ref. 28-766

Mini vijl in keramische fiber vierkant.

Lime en fibre céramique carrée.

0,9 x 0,9 x 50 mm

Korrel / Grain : P800

Ref. 28-780

Mini vijl in keramische fiber vierkant.

Lime en fibre céramique carrée.

0,9 x 0,9 x 50 mm

Korrel / Grain : P1200

Ref. 28-781

Mini vijl in keramische fiber vierkant.

Lime en fibre céramique carrée.

1,0 x 1,0 x 100 mm

Korrel / Grain : P400

Ref. 28-775

Mini vijl in keramische fiber vierkant.

Lime en fibre céramique carré.

1,0 x 1,0 x 100 mm

Korrel / Grain : P600

Ref. 28-776

Mini vijl in keramische fiber vierkant.

Lime en fibre céramique carré.

1,0 x 1,0 x 100 mm

Korrel / Grain : P800

Ref. 28-777

Mini vijl in keramische fiber vierkant.

Lime en fibre céramique carré.

1,0 x 1,0 x 100 mm

Korrel / Grain : P1200

Ref. 28-778

Mini vijl in keramische fiber vierkant.

Lime en fibre céramique carré.

1,0 x 1,0 x 100 mm

Korrel / Grain : P1500

Ref. 28-7781

Mini vijl in keramische fiber vierkant.

Lime en fibre céramique carré.

1,0 x 1,0 x 100 mm

Korrel / Grain : P2000

Ref. 28-779

**Mini vijl in keramische fiber rond.**

Lime en fibre céramique ronde.

Ø 3 x 100 mm

Korrel / Grain : P400

Ref. 28-770

**Mini vijl in keramische fiber rond.**

Lime en fibre céramique ronde.

Ø 3 x 100 mm

Korrel / Grain : P800

Ref. 28-772

**Mini vijl in keramische fiber rond.**

Lime en fibre céramique ronde.

Ø 3 x 100 mm

Korrel / Grain : P1200

Ref. 28-774

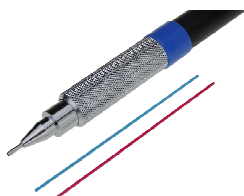
**Introductieset keramische vijltjes met houder.**

Bestaat uit 2 zeer fijne vierkante keramische vijltjes

Jeu d'introduction limes céramiques avec support.

Consiste de 2 limes céramique carré 'mini'.

Korrel / Grain : P 800

Korrel / Grain : P1200

Ø 0,5 x 0,5 x 50 mm

Ref. 28-785

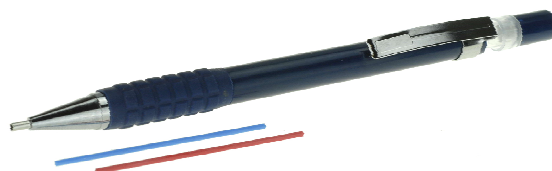
**Introductieset keramische vijltjes met houder.**

Bestaat uit 2 zeer fijne vierkante keramische vijltjes

Jeu d'introduction limes céramiques avec support.

Consiste de 2 limes céramique carré 'mini'.

Korrel / Grain : P 800

Korrel / Grain : P1200

Ø 0,9 x 0,9 x 50 mm

Ref. 28-786

**Houder voor platte keramische vijlen.**

Geschikt voor vijlen van 2,0 x 1,0 mm.

Manche pour limes céramique plate.

Pour limes de 2,0 x 1,0 mm.

Ref. 28-790

**Houder voor vierkante keramische vijlen.**

Geschikt voor vijlen van 1,0 x 1,0 mm.

Manche pour limes céramique carré.

Pour limes de 1,0 x 1,0 mm.

Ref. 28-791

**Houder voor ronde keramische vijlen.**

Geschikt voor vijlen van Ø 3,0 mm.

Manche pour limes céramique ronde.

Pour limes de Ø 3,0 mm.

Ref. 28-792

**Houder voor vierkante keramische vijlen.**

Geschikt voor vijlen van 0,90 x 0,90 x 50 mm.

Manche pour limes céramique carrées.

Pour limes de 0,90 x 0,90 x 50 mm.

Ref. 28-793

**Vijlhandstuk Techdent 4050.**

Dit handstuk dient om te vijlen en wordt gebruikt met de micro vijlen en keramische vijlen.

Het handstuk wordt geleverd met 2 houders : één voor platte en één voor ronde vijltjes.

Pièce à main à limer Techdent 4050.

Sert à limer avec des limes 'micro' et des limes en céramique.

Fourni avec 2 supports d'outil : pour des limes plates et pour limes rondes.

5000 slagen per minuut / 5000 coups par minute.

Lengte / longueur : 113 mm

Ref. 05-4050

*Andere korrels voor keramische vijlen zijn verkrijgbaar op bestelling.
Autres grains pour les limes céramiques sont disponible sur demande.*

ELASTISCHE POLIERDER OP STIFT/ POLISSOIR FLEXIBLE SUR TIGE

V : voorpolijsten / pré-polissage
 P : polijsten / polissage
 H : hoogglans polijsten / polissage ultra lustré



Mod.	L mm	Ref.
981V	7,0	23-237
981P	7,0	23-238
981H	7,0	23-239



Mod.	L mm	Ref.
982V	3,0	23-240
982P	3,0	23-241
982H	3,0	23-242



Mod.	L mm	Ref.
983V	17,0	23-243
983P	17,0	23-244
983H	17,0	23-245



Mod.	L mm	Ref.
984V	2,0	23-246
984P	2,0	23-247



Mod.	L mm	Ref.
985P	0,5	23-250
985H	0,5	23-249



Mod.	L mm	B mm	Ref.
9518P	12,0	10,0	23-262
9518P	12,0	14,0	23-260
9518H	12,0	10,0	23-263
9518H	12,0	14,0	23-261

ELASTISCHE POLIERDER NIET GEMONTEERD / POLISSOIR FLEXIBLE NON MONTÉ



Mod.	L mm	B mm	Ref.
987V	3,5	22,0	23-256
987P	3,5	22,0	23-257
987H	3,5	22,0	23-258

Houder voor rubbers - op stift van 2.35 mm.
 Mandrin pour polissoirs - sur tige de 2.35 mm.
 Ref. 23-287 standaard / standard 303
 Ref. 23-288 versterkt / renforcé 304



'Universeel' fijn schuren
 'Universel' émerissage fin

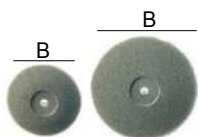

Mod.	L mm	B mm	Ref.
965	2,0	15,0	23-271
966	2,0	22,0	23-272

Houder voor rubbers - op stift van 2.35 mm.
 Mandrin pour polissoirs - sur tige de 2.35 mm.
 Ref. 23-287 standaard / standard 303
 Ref. 23-288 versterkt / renforcé 304



'Universeel' fijn schuren
 'Universel' émerissage fin

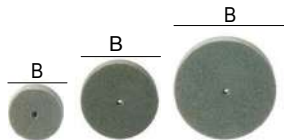

Mod.	L mm	B mm	Ref.
967	3,0	12,0	23-273
969	3,0	17,0	23-274
970	3,0	22,0	23-275

Houder voor rubbers - op stift van 2.35 mm.
 Mandrin pour polissoirs - sur tige de 2.35 mm.
 Ref. 23-287 standaard / standard 303
 Ref. 23-288 versterkt / renforcé 304

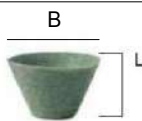

Mod.	L mm	B mm	Ref.
962	7,0	12,0	23-276

Houder voor rubbers - op stift 2.35mm
 Porte-outil pour polissoirs - sur tige 2.35mm.
 Ref. 23-289



Silicone wiel grijsgroen : standaard
 Roue silicone gris-vert : standard

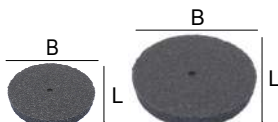

Mod.	L mm	B mm	Ref.
RU1	3,0	22,0	23-292
RU2	3,0	16,0	23-295

Houder voor rubbers - op stift van 2.35 mm.
 Mandrin pour polissoirs - sur tige de 2.35 mm.
 Ref. 23-287 standaard / standard 303
 Ref. 23-288 versterkt / renforcé 304



Silicone lens grijsgroen : standaard
 Lentille silicone gris-vert : standard



Mod.	L mm	B mm	Ref.
LU2	3,7	22,0	23-298
LU1	3,0	16,0	23-301

Houder voor rubbers - op stift van 2.35 mm.
 Mandrin pour polissoirs - sur tige de 2.35 mm.
 Ref. 23-287 standaard / standard 303
 Ref. 23-288 versterkt / renforcé 304



Lens (L) / wiel (R) wit : hard schuren
 Lentille (L) / roue (R) blanc : émerissage gros.

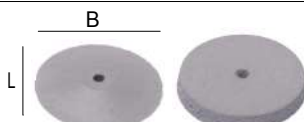

Mod.	L mm	B mm	Ref.
RR4	3,0	22,0	23-291
LR4	3,7	22,0	23-297

Houder voor rubbers - op stift van 2.35 mm.
 Mandrin pour polissoirs - sur tige de 2.35 mm.
 Ref. 23-287 standaard / standard 303
 Ref. 23-288 versterkt / renforcé 304



Lens (L) / wiel (R) rose : hoogglans
 Lentille (L) / roue (R) blanc : ultra-lustré.

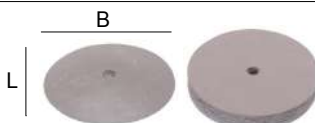

Mod.	L mm	B mm	Ref.
RU4	3,0	22,0	23-293
LU4	3,7	22,0	23-299

Houder voor rubbers - op stift van 2.35 mm.
 Mandrin pour polissoirs - sur tige de 2.35 mm.
 Ref. 23-287 standaard / standard 303
 Ref. 23-288 versterkt / renforcé 304



Silicone wiel bruin : schuren
 Lentille silicone brun : émerissage

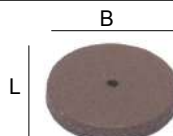

Mod.	L mm	B mm	Ref.
RR1	3,0	22,0	23-290

Houder voor rubbers - op stift van 2.35 mm.
 Mandrin pour polissoirs - sur tige de 2.35 mm.
 Ref. 23-287 standaard / standard 303
 Ref. 23-288 versterkt / renforcé 304



Silicone cilindrisch "Univers" niet gemonteerd.
Silicone cylindrique "Univers" non-monté.



Mod.	L mm	Ø mm			Ref.
CU1	23,0	6,0	groen/vert	standaard / standard	23-296
CU2	23,0	6,0	roze/rose	hoogglans / ultra-lustré	23-305
CU3	23,0	6,0	wit/blanc	hard schuren / émeriser gros	23-306

Holder op stift 2.35mm
Porte-outil sur tige 2.35mm.
Ref. 23-289



Elastische polierder niet gemonteerd.
Polissoir flexible non monté.
Fijn schuren - émerisage fin



Mod.	L mm	Ø mm
963	28,0	23-270

Holder op stift 2.35mm
Porte-outil sur tige 2.35mm.
Ref. 23-289



Silicone kom "Univers" niet gemonteerd.
Silicone coupe "Univers" non-monté.



Mod.	L mm	Ø mm			Ref.
KU1	7,0	12,0	groen/vert	standaard / standard	23-302
KU4	7,0	12,0	roze/rose	hoogglans / ultra-lustré	23-303

Holder op stift 2.35mm
Porte-outil sur tige 2.35mm.
Ref. 23-289



Silicone punt.
Pointe silicone



Mod.	L mm	Ø mm			Ref.
MP1		2,0	bruin/brun	fijn schuren / émeriser fin	23-280
MP2		2,0	groen/vert	polijsten / polir	23-281
MP3		2,0	zwart/noir	hard schuren / émeriser gros	23-282
MP4		2,0	roze/rose	hoogglans / ultra-lustré	23-283

Holder op stift.
Mandrin sur tige.
Ø 2.35 mm.
Ref. 23-286



Edenta Super Max polierder op stift 2.35 mm.
Voor het bewerken van chrome-cobalt legeringen, titaan. Voor het slijpen van stekers.
Edenta Super Max polissoir sur tige de 2.35 mm
Pour l'usinage des alliages chrom-cobalt, titar
Pour affuter des échoppes.
22 x 2 mm.
Ref. 23-233



Diapol diamantpolierder op stift van 2.35 mm.
Voor het schuren en polijsten van harde metalen.
Diapol polissoir avec poudre diamant sur tige de 2.35 mm.
Pour émeriser et polir des métaux durs.
26 x 2 mm.
Ref. 23-230



Diamantpolierder Edenta Cera Gloss op stift van 2.35 mm.
Voor het polijsten van titanium en platina.
Voor het slijpen van stekers.
Polissoir Edenta Cera Gloss sur tige de 2.35 mm.
Pour le polissage de titane et de platine.
Pour affuter des échoppes.
25 x 2 mm.
Ref. 23-235



Diamantpolierder Edenta Cera Gloss op stift van 2.35 mm.
Voor hoogglans te polijsten van titanium en platina.
Voor het slijpen van stekers.
Polissoir Edenta Cera Gloss sur tige de 2.35 mm.
Pour le polissage ultra lustré de titane et de platine.
Pour affuter des échoppes.
25 x 2 mm.
Ref. 23-234



SLIJPSTEENTJES / ÉMERISSEUR EN CORINDON

Keramisch schijfje plat niet gemonteerd.
Abrusif à liant céramique plat non-monté.
Ø 22 mm
Dikte / Épaisseur : 3.00 mm
Per stuk / Par pièce.
Ref. 23-231



Slijpsteentje plat niet gemonteerd.
Abrusif à liant céramique plat non-monté.
Ø 22 mm
Dikte / Épaisseur : 3.00 mm
Per 10 stuks / Par 10 pièces.
Ref. 23-231SET



Keramisch schijfje op stif van 2.35 mm.
Abrusif à liant céramique sur tige de 2.35 mm
3 x Ø 3 mm.
Ref. 23-210

601



Keramisch schijfje op stif van 2.35 mm.
Abrusif à liant céramique sur tige de 2.35 mm.
4 x Ø 4 mm
Ref. 23-211

602





601

Keramisch schijfje op stif van 2.35 mm.
Abratif à liant céramique sur tige de 2.35 mm.
3 x Ø 3 mm.
Ref. 23-210



602

Keramisch schijfje op stif van 2.35 mm.
Abratif à liant céramique sur tige de 2.35 mm.
4 x Ø 4 mm
Ref. 23-211



613

Keramisch schijfje op stif van 2.35 mm.
Abratif à liant céramique sur tige de 2.35 mm.
3 x Ø 7 mm
Ref. 23-212



623

Keramisch schijfje op stif van 2.35 mm.
Abratif à liant céramique sur tige de 2.35 mm.
3 x Ø 6 mm
Ref. 23-213



624

Keramisch schijfje op stif van 2.35 mm.
Abratif à liant céramique sur tige de 2.35 mm.
5 x Ø 6 mm
Ref. 23-214



640

Keramisch schijfje op stif van 2.35 mm.
Abratif à liant céramique sur tige de 2.35 mm.
6 x Ø 5 mm
Ref. 23-215



649

Keramisch schijfje op stif van 2.35 mm.
Abratif à liant céramique sur tige de 2.35 mm.
6 x Ø 2,5 mm
Ref. 23-216



650

Keramisch schijfje op stif van 2.35 mm.
Abratif à liant céramique sur tige de 2.35 mm.
6 x Ø 2,8 mm
Ref. 23-217



652

Keramisch schijfje op stif van 2.35 mm.
Abratif à liant céramique sur tige de 2.35 mm.
10,5 x Ø 3,5 mm
Ref. 23-218



661

Keramisch schijfje op stif van 2.35 mm.
Abratif à liant céramique sur tige de 2.35 mm.
7 x Ø 2,5 mm
Ref. 23-219



663

Keramisch schijfje op stif van 2.35 mm.
Abratif à liant céramique sur tige de 2.35 mm.
10,5 x Ø 6 mm
Ref. 23-220



666

Keramisch schijfje op stif van 2.35 mm.
Abratif à liant céramique sur tige de 2.35 mm.
6,5 x Ø 2,5 mm
Ref. 23-221



667

Keramisch schijfje op stif van 2.35 mm.
Abratif à liant céramique sur tige de 2.35 mm.
7 x Ø 3,5 mm
Ref. 23-222



731

Keramisch schijfje op stif van 2.35 mm.
Abratif à liant céramique sur tige de 2.35 mm.
13 x Ø 6,5 mm
Ref. 23-223



732

Korund slijpsteentje op stif van 2.35 mm.
Abratif à liant céramique sur tige de 2.35 mm.
12,5 x Ø 5 mm
Ref. 23-224



733

Keramisch schijfje op stif van 2.35 mm.
Abratif à liant céramique sur tige de 2.35 mm.
10,5 x Ø 3,5 mm
Ref. 23-225



734

Korund slijpsteentje op stif van 2.35 mm.
Abratif à liant céramique sur tige de 2.35 mm.
4 x Ø 8,5 mm
Ref. 23-226



736

Keramisch schijfje op stif van 2.35 mm.
Abratif à liant céramique sur tige de 2.35 mm.
6,5 x Ø 6,5 mm
Ref. 23-227

CHATONIJZERS / CHATONNIÈRES

Chatonzijzers. Voor het maken van steenzettingen in diverse vormen.
Chatonnières. Pour fabriquer des chatons en différentes formes.



Model 8 rond - ronde.
5 - 20 mm - 28°
Ref. 24-003

Geleverd met matrix en stempel.
Fournie avec matrice et poinçon.



Model 8/A rond - ronde.
5 - 20 mm - 17°
Ref. 24-004



Model 8/A/1 rond - ronde.
5 - 20 mm - 32°
Ref. 24-005



Model 8/P rond - ronde.
3 - 13 mm - 17°
Ref. 24-006



Model 8/B ovaal - ovale.
17°
Ref. 24-010 4 - 14 mm
Ref. 24-011 14 - 21 mm



Model 8/C ovaal smal - ovale étroite
17°
Ref. 24-012 4 - 14 mm
Ref. 24-013 14 - 21 mm



Model 8/D druppel - goutte.
17°
Ref. 24-014 4 - 14 mm
Ref. 24-015 14 - 21 mm



Model 8/E druppel dun - goutte fin.
17°
Ref. 24-016 4 - 14 mm
Ref. 24-017 14 - 21 mm



Model 9 zeskant - hexagonale.
17°
Ref. 24-018 4 - 14 mm
Ref. 24-019 14 - 21 mm



Model 9/A zeskant - hexagonale.
17°
Ref. 24-020 4 - 14 mm
Ref. 24-021 14 - 21 mm



Model 10 vierkant - carrée.
17°
Ref. 24-022 4 - 14 mm
Ref. 24-023 14 - 21 mm



Model 10/A vierkant met chafrijn - carrée.
17°
Ref. 24-024 4 - 14 mm
Ref. 24-025 14 - 21 mm



Model 10/B rechthoek - rectangulaire.
17°
Ref. 24-026 4 - 14 mm
Ref. 24-027 14 - 21 mm



Model 10/C rechthoek - rectangulaire.
17°
Ref. 24-028 4 - 14 mm
Ref. 24-029 14 - 21 mm



Model 11 achthoekig - octogonale.
17°
Ref. 24-030 4 - 14 mm
Ref. 24-031 14 - 21 mm



Model 12 driehoekig - triangulaire.
17°
Ref. 24-032 4 - 14 mm
Ref. 24-033 14 - 21 mm



Model 10/S rechthoek - rectangulaire.
4 x 2.8 - 14 x 10 17°
Ref. 24-034 4 - 14 mm
Ref. 24-035 14 - 21 mm



Model 10/SM rechthoek - rectangulaire.
4 x 2.8 - 14 x 10 17°
Ref. 24-036 4 - 14 mm
Ref. 24-037 14 - 21 mm



Model 10/SK1 rechthoek - rectangulaire.
6 x 5 - 16 x 15 17°
Ref. 24-038 4 - 14 mm
Ref. 24-039 14 - 21 mm



Model 10/SK2 rechthoek - rectangulaire.
6 x 4 - 16 x 14 17°
Ref. 24-040 4 - 14 mm
Ref. 24-041 14 - 21 mm



Model 10/SK3 rechthoek - rectangulaire.
6 x 3 - 16 x 13 17°
Ref. 24-042 4 - 14 mm
Ref. 24-043 14 - 21 mm



Model 10/SK4 rechthoek - rectangulaire.
6 x 2 - 16 x 12 17°
Ref. 24-044 4 - 14 mm
Ref. 24-045 14 - 21 mm



Model 8/CP ovaal - ovale.
17°
Ref. 24-046 4 - 14 mm
Ref. 24-047 14 - 21 mm



Model 376 ovaal punt - ovale pointue.
17°
Ref. 24-048 4 - 14 mm
Ref. 24-049 14 - 21 mm



Model 381 ovaal punt - ovale pointue.
17°
Ref. 24-050 4 - 14 mm
Ref. 24-051 14 - 21 mm



Model 381 vierkant bol - carée bombée.
17°
Ref. 24-052 4 - 14 mm
Ref. 24-053 14 - 21 mm



Model 149 hart - coeur.
17°
Ref. 24-054 4 - 14 mm
Ref. 24-055 14 - 21 mm

SMEEDSTAVEN / TRIBOULETS



Stalen smeedstaaf rond 13.
Triboulet rond en acier 13.
Ø 3 x 10 x 220 mm.
Ref. 24-140



Stalen smeedstaaf rond 13A.
Triboulet rond en acier 13A.
Ø 9 x 16 x 350 mm.
Ref. 24-141



Stalen smeedstaaf rond 13B.
Triboulet rond en acier 13B.
Ø 10 x 25 x 350 mm.
Ref. 24-142



Stalen smeedstaaf rond 13C.
Triboulet rond en acier 13C.
Ø 10 x 28 x 400 mm.
Ref. 24-143



Stalen smeedstaaf rond 13E.
Triboulet rond en acier 13E.
Ø 8 x 33 x 400 mm.
Ref. 24-144



Stalen smeedstaaf rond met gleuf 13G.
Triboulet rond en acier avec rainure 13G.
Ø 10 x 25 x 350 mm.
Ref. 24-150



Stalen smeedstaaf ovaal 14.
Triboulet oval en acier 14.
Ø 4x6,5 - Ø 15x20 x 240
Ref. 24-155



Stalen smeedstaaf ovaal 14A.
Triboulet oval en acier 14A.
Ø 8x12 - Ø 26x34 x 320
Ref. 24-156



Stalen smeedstaaf ovaal 14B.
Triboulet oval en acier 14B.
Ø 3x5 - Ø 8x10 x 220
Ref. 24-157



Stalen smeedstaaf vierkant 15.
Triboulet carré en acier 15.
4x4 - 10x10 x270
Ref. 24-160



Stalen smeedstaaf vierkant 15A.
Triboulet carré en acier 15A.
5x5 - 7x7 x225
Ref. 24-161



Stalen smeedstaaf vierkant 15B.
Triboulet carré en acier 15B.
4x4 - 20x20 x300
Ref. 24-162



Stalen smeedstaaf vierkant 15D.
Triboulet carré en acier 15D.
10x10 - 25x25 x350
Ref. 24-163



Stalen smeedstaaf achtkant 16.
Triboulet carré émoussé en acier 16.
4x4 - 10x10 x270
Ref. 24-165



Stalen smeedstaaf achtkant 16B.
Triboulet carré émoussé en acier 16B.
4x4 - 20x20 x300
Ref. 24-166



Stalen smeedstaaf achtkant 16D.
Triboulet carré émoussé en acier 16D.
10x10 - 25x25 x350
Ref. 24-167



Stalen smeedstaaf vierkant afgerond 15E.
Triboulet carré côtés arrondis en acier 15E.
5x5 - 15x15 x280
Ref. 24-171



Stalen smeedstaaf vierkant afgerond 16E.
Triboulet carré côtés arrondis en acier 16E.
10x10 - 25x25 x350
Ref. 24-170



Stalen smeedstaaf vierkant afgerond 15F.
Triboulet carré bombée en acier 15F.
5x5 - 15x15 x280
Ref. 24-173



Stalen smeedstaaf vierkant afgerond 16F.
Triboulet carré bombée en acier 16F.
10x10 - 25x25 x350
Ref. 24-172



Stalen smeedstaaf rechthoek 15G.
Triboulet rectangulaire en acier 15G.
5x3,7 - 15x11,2 x280
Ref. 24-174



Stalen smeedstaaf rechthoek 16G.
Triboulet rectangulaire en acier 16G.
10x8 - 25x18x350
Ref. 24-177



Stalen smeedstaaf achthoekig lang 15H.
Triboulet rectangulaire émoussée en acier 15H
5x3,7 - 15x11,2 x280
Ref. 24-175



Stalen smeedstaaf achthoekig lang 16H.
Triboulet rectangulaire émoussée en acier 16H
10x8 - 25x18 x350
Ref. 24-176



Stalen smeedstaaf rechthoekig bol 15I.
Triboulet rectangulaire bombée en acier 15I.
5x3,75 - 15x11,25 x280
Ref. 24-178



Stalen smeedstaaf rechthoekig bol 16I.
Triboulet rectangulaire bombée en acier 16I.
10x8 - 25x18 x350
Ref. 24-179



Stalen smeedstaaf zeshoekig 15L.
Triboulet hexagonal en acier 15L
5 - 15 x 280
Ref. 24-180



Stalen smeedstaaf zeshoekig 16L.
Triboulet hexagonal en acier 16L
10 - 25 x 350
Ref. 24-181



Stalen smeedstaaf driekant bol 15M.
Triboulet triangulaire bombé en acier 15M.
5 - 15 x 280
Ref. 24-183



Stalen smeedstaaf driekant bol 16M.
Triboulet triangulaire bombé en acier 16M.
10 - 25 x 350
Ref. 24-184



Stalen smeedstaaf druppel 15N.
Triboulet goutte en acier 15N.
5 - 15 x 280
Ref. 24-186



Stalen smeedstaaf druppel 16N.
Triboulet goutte en acier 16N.
10 - 25 x 350
Ref. 24-187



Handvat voor ambandsmeedstaaf rond ref. 24-190.
Poignée pour triboulet rond Ref. 24-190
Ref. 24-190H



Arbandsmeedstaaf in gietijzer rond 8063.
Triboulet à bracelet rond en fonte 8063.
25 x 50 x 300 mm.
Ref. 24-190



Handvat voor ambandsmeedstaaf rond ref. 24-191.
Poignée pour triboulet rond Ref. 24-191
Ref. 24-191H



Arbandsmeedstaaf in gietijzer rond 8064.
Triboulet à bracelet rond en fonte 8064.
40 x 70 x 300 mm.
Ref. 24-191



Arbandsmeedstaaf in gietijzer rond 8065.
Triboulet à bracelet rond en fonte 8065.
50 x 90 x 370 mm.
Ref. 24-192



Arbandsmeedstaaf in gietijzer ovaal 8066.
Triboulet à bracelet oval en fonte 8066.
25x35 - 45x55 x 300 mm.
Ref. 24-194



Arbandsmeedstaaf in gietijzer ovaal 8067.
Triboulet à bracelet oval en fonte 8067.
45x55 - 65x75 x 300 mm.
Ref. 24-195



Arbandsmeedstaaf in gietijzer ovaal 8068.
Triboulet à bracelet oval en fonte 8068.
65x75 - 85x95 x 300 mm.
Ref. 24-196



Houder voor smeedstaaf.
Support pour triboulet.
Ref. 24-315.

SMEEDGEREEDSCHAP / OUTILLAGE À FORGER



Klein tafelaambeeld.
Petit bigorne de table.
Afmetingen / Dimension : 115 x 32 x 40 mm.
Gewicht / Poids : 600 gr.
Ref. 24-201

Klein aambeeld op voet 21B.

In gechromerd staal op ronde basis van Ø 100 mm.
Afmeting aambeeld 100 x 22 mm.
Bigorne en acier chromé sur base ronde de Ø 100 mm.
Dimension de la bigorne 100 x 22 mm.
Gewicht / Poids : 1000 gr
Ref. 24-200



Aambeeld uit gehard staal twee hoornen.
Bigorne en acier trempé avec deux cornes.
35 kg
Ref. 24-205



Aambeeld uit gehard staal twee hoornen.
Bigorne en acier trempé avec deux cornes.
50 kg
Ref. 24-206



Kantaambeeld met één afgeronde en één schuine kant.
Tasseau un coté oblique et un arrondi.
80 mm - 1000 gr
Ref. 24-215



Kantaambeeld met één afgeronde en één schuine kant.
Tasseau un coté oblique et un arrondi.
100 mm - 1400 gr
Ref. 24-216



Vlak rond aambeeld.
Tasseau rond, face plate.
40 mm - 1000 gr
Ref. 24-220



Vlak rond aambeeld.
Tasseau rond, face plate.
50 mm - 1600 gr
Ref. 24-221



Aambeeld vlak vierkant met twee afgeronde hoeken.
Tasseau carré, face plate avec deux angles arrondis.
50 mm - 1600 gr
Ref. 24-230



Bol aambeeld.
Tasseau face ronde, fortement bombée.
40 mm - 1000 gr
Ref. 24-273



Bol aambeeld.
Tasseau face ronde, fortement bombée.
50 mm - 1600 gr
Ref. 24-274



Aambeeldhouder.
Support simple pour tasseaux.
Ref. 24-270



Werkstand.
Support de travail.
Hoogte / hauteur : 1070 mm
Gewicht / poids : 67 kg
Ref. 24-272



Werkblok.
Bloc de travail.
Hoogte / hauteur : 590 mm
Ø 420 mm
Gewicht / poids : 50 kg
Ref. 24-271



Insteekaambeeld met hoogglans gepolijst werkoppervlak.
Bigorne pour orfèvres avec surface polie.
Lengte / longueur : 135 mm
Gewicht / poids : 500 gr
Ref. 24-256

**Anticlastisch smeden : smeden in tegenovergestelde richting.
Forgeage anticlastique : forger dans le sens opposé.**

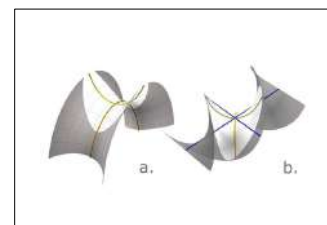

Sinusoidale staak.

Staak voor het anticlastisch smeden.
Tasseau sinusoidal.

Ref. 24-224 Klein/ petit : Ø 12,5 x 225 mm.
Ref. 24-225 Middel / moyen : Ø 17,5 x 295 mm.
Ref. 24-228 Groot / grand : Ø 24 x 400 mm.



Staak model 300/01

Staak voor het anticlastisch smeden
L : 300 mm.
Tasseau model 300/01
Ref. 24-231



Staak model 300/02

Staak voor het anticlastisch smeden
L : 300 mm.
Tasseau model 300/02
Ref. 24-232



Staak model 300/03

Staak voor het anticlastisch smeden
L : 300 mm.
Tasseau model 300/03
Ref. 24-233



Staak model 300/04

Staak voor het anticlastisch smeden
L : 300 mm.
Tasseau model 300/04
Ref. 24-234



Staak model 300/05

Staak voor het anticlastisch smeden
L : 300 mm.
Tasseau model 300/06
Ref. 24-235



Staak model 300/06

Staak voor het anticlastisch smeden
L : 300 mm.
Tasseau model 300/06
Ref. 24-238



Staak model 300/07

Staak voor het anticlastisch smeden
L : 300 mm.
Tasseau model 300/07
Ref. 24-239



Set van 7 staken + houder.
Jeu de 7 tasseaux + étai.
Ref. 24-237



Houder voor staken model 300.
Met stevige schroefklem.
Étai pour tasseaux modèle 300.
Avec support rigide.
Ref. 24-236

Kleine buste uit gietijzer.
Buste en fonte petit modèle.
20 x 20 x 13 cm - 3,3 kg
Ref. 24-280



Grote buste uit gietijzer.
Buste en fonte grand modèle.
25 x 23 x 18,5 cm - 8,2 kg
Ref. 24-281



Houder voor kleine buste.
Orienteerbaar, voor kleine buste.
Base orientable pour buste.
Pour buste petite ref. 24-280.
Ref. 24-282



Buste compleet met houder.
Buste met wentelbare houder op kogelgewricht.
Buste complet avec support tournante.
Le support est prévu d'une rotule.
Ref.24-285



Stalen vlakke werkblok met één afgeronde zijde.
Tas en acier avec un côté arrondi.
Ref. 24-115 50 x 50 x 20 mm
Ref. 24-116 80 x 80 x 20 mm
Ref. 24-117 100 x 100 x 20 mm
Ref. 24-118 130 x 130 x 25 mm



Grote stalen gleuvenank met 5 halfronde gleuven.
Met 5 bijhorende profielen.
Tas à rainures en acier grand avec 15 rainures demi-rondes.
Avec 5 profiles.
17,5 - 22,5 - 27,50 - 40 - 50 mm.
Ref. 24-113



Grote stalen gleuvenank met 5 halfronde gleuven.
Tas à rainures en acier grand avec 15 rainures demi-rondes.
17,5 - 22,5 - 27,50 - 40 - 50 mm.
Ref. 24-112



Set gleuventas zie ref. 24-107.
Met 12 ronde profielen op een houten stand.
Jeu combiné d'un tas à rainures et 12 profiles ronds.
Fournie sur socle en buis.
Ref. 24-110



Vlakke stalen gleuventas
Met 12 halfronde gleuven van 3 - 25 mm.
Tas à rainures plat en acier.
Avec 12 rainures demi-ronds de 3 à 25 mm.
Afmetingen / Dimensions : 120 x 90 mm
Ref. 24-107



Set gleuventeerling zie ref. 24-105.
Met 13 aangepaste profielen op een houten stand.
Jeu combiné d'un dé à rainures et 13 profiles.
Fournie sur socle en buis.
Ref. 24-109



Stalen gleuventeerling met 4 profielen.
Halfrond, plat, hoek 60° en hoek 90°.
Dé à rainures en acier avec 4 profiles.
Demi-rond, plat, angle 60° et angle 90°.
60 x 60 mm.
Ref. 24-105



Armbandploiset compleet Durston.

Bestaande uit 6 vormprofielen, adaptor en hamer.

Te bevestigen in een bankschroef.

Jeu pour former un bracelet.

Consiste de 6 matrices de forme, adaptateur et marteau.

À fixer dans un étau de table.

Ref. 24-350



DURSTON

Gleuventas compleet met profielen.

Met 15 ronde profielen en 15 halfronde groeven.

Jeu combiné d'un tas à rainures et 15 profils ronds.

Avec 15 profils ronds et 15 rainures mi-ronds.

Profils : 1-2-3-4-5-6-7-8-9-10-12-16-19-22-25 mm.

1 V-groef / 1 rainure V.

Ref. 24-111



DURSTON

Opdiepteerling in gepolijst staal.

Dé à emboutir en acier poli.

3 - 52 mm.

70 x 70 x 70 mm.

Ref. 24-078



DURSTON

Opdiepteerling in gepolijst staal.

Dé à emboutir en acier poli.

3 - 38 mm.

50 x 50 x 50 mm.

Ref. 24-079



Opdiepteerling in gepolijst staal.

Dé à emboutir en acier poli.

2 - 25 mm.

70 x 70 x 70 mm.

Ref. 24-070



Opdiepteerling in gepolijst staal.

Dé à emboutir en acier poli.

4 - 55 mm.

80 x 80 x 80 mm.

Ref. 24-072



Opdiepteerling in gepolijst brons.

Dé à emboutir en bronze poli.

4 - 45 mm.

60 x 60 x 60 mm.

Ref. 24-073



Houten opdiepteerling.

Dé à emboutir en bois.

7 - 30 mm.

50 x 50 x 50 mm.

Ref. 24-085



Opdiepplaat in gepolijst staal.

Plaque à emboutir en acier poli.

2 - 20 mm.

Ref. 24-076



Opdiepplaat in gepolijst staal.

Plaque à emboutir en acier poli.

2 - 32 mm.

Ref. 24-077



Set bolopdiepers gepolijst staal.

Jeu de boulerolles en acier poli.

2 - 20 mm.

Ref. 24-080



Set bolopdiepers gepolijst staal.

Jeu de boulerolles en acier poli.

2 - 32 mm.

Ref. 24-081



Set houten bolopdiepers.

Jeu de boulerolles en bois.

10 - 25 mm 24 stuks / pièces.

Ref. 24-083



Opdiepset en opdiepteerling in gepolijst staal CP 97.
 Jeu de bouterolles et dé à emboutir en acier poli.
 4 - 55 mm.
Ref. 24-086



Opdiepset met aangepaste teerling CP 60.
 Opdiepers Ø 32 - 34 - 36 - 38 - 40 - 42 mm.
 Jeu de bouterolles avec le dé CP60.
 Bouterolles Ø 32 - 34 - 36 - 38 - 40 - 42 mm.
Ref. 24-090



Opdiepset met aangepaste teerling CP 71.
 Opdiepers Ø 44 - 45 - 46 - 47 - 54 - 55 mm.
 Jeu de bouterolles avec le dé CP60.
 Bouterolles Ø 44 - 45 - 46 - 47 - 54 - 55 mm.
Ref. 24-091



Opdiepset met aangepaste teerling CP 56.
 Opdiepers Ø 34 - 40 - 45 - 47 - 53 - 55 mm.
 Jeu de bouterolles avec le dé CP60.
 Bouterolles Ø 34 - 40 - 45 - 47 - 53 - 55 mm.
Ref. 24-092



DURSTON

Opdiepset met aangepaste teerling.
 Geleverd met kunststofstand.
 Jeu de bouterolles avec dé à emboutir.
 Fournie sur socle en ABS.
 3 - 50 mm.
Ref. 24-087



DURSTON

Opdiepset met aangepaste teerling.
 Geleverd met kunststofstand.
 Jeu de bouterolles avec dé à emboutir.
 Fournie sur socle en ABS.
 3 - 36 mm.
Ref. 24-088



Set van 2 opdiepers en opdieptas.
 Jeu de 2 bouterolles et boutonnière.

Ø	Ref.
60 - 65 mm	24-095
70 - 75 mm	24-096
80 - 85 mm	24-097
90 - 95 mm	24-098



DURSTON

Set opdiepers en opdieptas.
 Jeu de bouterolles et boutonnière.

Ø	Ref.
50 - 57 mm	24-102
64 - 71 mm	24-103
78 - 85 mm	24-104
95 - 110 mm	24-1041



DURSTON

Set grote opdiepers met anken.

Jeu de larges bouterolles avec boutonnières.
Ø 50 - 57 - 64 - 74 - 78 - 85 mm.

Ref. 24-101



Ovalen opdieperset CP5000.

Opdiepplaat met 16 holtes.
Vier ovalen opdiepers in staal.
Jeu de bouterolles ovales CP5000.
Plaque à emboutir de 16 cavités.
Quatre bouterolles ovales en acier.
11x8 mm - 28x20 mm

Ref. 24-320

mm	Ref.	mm	Ref.	mm	Ref.	mm	Ref.
2,00	25-002	10,00	25-010	18,00	25-018	26,00	25-126
3,00	25-003	11,00	25-011	19,00	25-019	27,00	25-127
4,00	25-004	12,00	25-012	20,00	25-120	28,00	25-128
5,00	25-005	13,00	25-013	21,00	25-121	29,00	25-129
6,00	25-006	14,00	25-014	22,00	25-122	30,00	25-130
7,00	25-007	15,00	25-015	23,00	25-123	31,00	25-131
8,00	25-008	16,00	25-016	24,00	25-124	32,00	25-132
9,00	25-009	17,00	25-017	25,00	25-125	42,00	25-142



Opdieper los.
Bouterolle.



Uitgebreide set CPMIX.

Bestaande uit opdiepplaat van 2-32 mm, set opdiepers van 2-32 mm, ambeeld op voet, gleuvenplaat, gleuventeerling en rond chatonijzer 17°.

Jeu complet CPMIX.

Comprenant une plaque à emboutir de 2-32 mm, jeu de bouterolles de 2-32 mm, bigorne sur socle, tas à rainures, chatonnière rond 17°.

Ref. 24-100



Economische opdiepset 24-delig.

3 - 24 mm + teerling.

Op houten stand.

Jeu de bouterolles à prix bas.

3 - 24 mm + dé à emboutir.

Fournie avec socle en bois.

Ref. 24-339

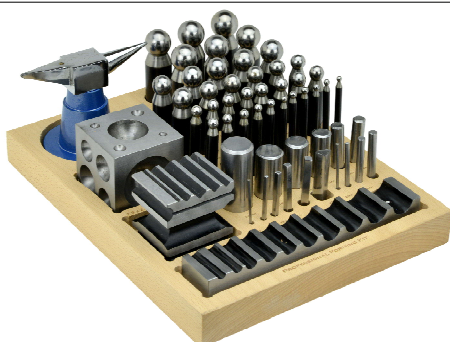

Economisch set vormgereedschap.

Bestaat uit set opdiepers van 3 - 25 mm, opdiepteerling, gleuvenank, gleuventas, ronde profielen, vierkante profielen en een klein ambeeld op voet.

Jeu à emboutir à prix bas.

Contient un jeu de bouterolles de 3 - 25 mm, dé à emboutir, dé à cambrer, plaque à cambrer, profilles rondes, profilles carrés et une petite enclume sur socle.

Ref. 24-338



Ronde uitkapmatrijs 2 - 18 mm.
Appareil à découper 2 - 18 mm.
2-3-4-5-6-7-8-9-10-11-12-13-14-15-16-17-18 mm.
Ref. 24-290



Ronde uitkapmatrijs 2 - 12 mm.
Appareil à découper 2 - 12 mm.
2 - 2,5-3-3,5-4-4,5-5-5,5-6-6,5-7-7,5-8-8,5-9-10-11-12 mm.
Ref. 24-291



Ronde uitkapmatrijs 2-18 mm met liftstelsysteem.
Appareil à découper rond avec système d'enlèvement.
2-3-4-5-6-7-8-9-10-11-12-13-14-15-16-17-18 mm.
Ref. 24-290PE



Uitkapmatrijs 19 - 24 mm.
Appareil à découper 19 - 24 mm.
19 - 20 - 21 - 22 - 23 - 24 mm.
Ref. 24-292



Uitkapmatrijs 25 - 30 mm.
Appareil à découper 25 - 30 mm.
25 - 26 - 27 - 28 - 29 - 30 mm.
Ref. 24-293



Uitkapmatrijs 31 - 36 mm.
Appareil à découper 31 - 36 mm.
31 - 32 - 33 - 34 - 35 - 36 mm.
Ref. 24-294



Ronde uitkapmatrijs Durston 3-32 mm.
Geleverd met 10 stempels, handige houder, urethaan matje, smeermiddel en dikteplaatjes.
Appareil à découper avec 10 poinçons, un support, un tapis en urethane, la graisse et petites plaques pour régler la hauteur.
3 - 6 - 9 - 13 - 16 - 19 - 22 - 25 - 28 - 32 mm.
Ref. 24-296



Ronde uitkapmatrijs Durston 3-19 mm.
Geleverd met 17 stempels, handige houder, urethaan matje, smeermiddel en dikteplaatjes.
Appareil à découper avec 10 poinçons, un support, un tapis en urethane, la graisse et petites plaques pour régler la hauteur.
3 - 4 - 5 - 6 - 7 - 8 - 9 - 10 - 11 - 12 - 13 - 14 - 15 - 16 - 17 - 18 - 19 mm.
Ref. 24-297



Centreerponzen voor uitkapmatrijs Durston
Wordt gebruikt om een gesloten ring te maken.
Poinçon à centrer pour découpoir Durston.
Pour découper des rondelles.
Set van 10 ponzen / jeu de 10 poinçons : 3 - 32 mm
Ref. 24-296C



Centreerponzen voor uitkapmatrijs Durston
Wordt gebruikt om een gesloten ring te maken.
Poinçon à centrer pour découpoir Durston.
Pour découper des rondelles.
Set van 17 ponzen / jeu de 17 poinçons : 3 - 19 mm
Ref. 24-297C

DURSTON**Ronde uitkapmatrijs Durston 20-28 mm.**

Geleverd met 9 stempels, handige houder, urethaan matje, smeermiddel en dikteplaatjes.

Appareil à découper avec 9 poinçons, un support, un tapis en urethane, la graisse et petites plaques pour régler la hauteur.

20 - 21 - 22 - 23 - 24 - 25 - 26 - 27 - 28 mm.

Ref. 24-298

DURSTON**Centreerponsen voor uitkapmatrijs Durston**

Set van 9 ponzen van 20 - 28 mm.

Wordt gebruikt om een gesloten ring te maken.

Poinçon à centrer pour découpoir Durston.

Jeu de 9 poinçons de 20 - 28 mm

Pour découper des rondelles.

Ref. 24-298C

**Uitkapmatrijs rond met hendel.**

Met 10 ronde gaten en met klemstelsysteem.

Voor plaat van max. 1,00 mm dikte.

Appareil à découper rond avec levier.

Avec 10 trous ronds et système de serrage.

Pour plaque épaisseur max. 1,00 mm.

Ø 3,17 - 6,35 - 9,52 - 12,70 - 15,80 - 19,05 22,22 - 25,40 - 28-57 - 31,75.

Ref. 24-307

**Uitkapmatrijs rond met hendel en centreerpunten.**

Met 10 ronde gaten en met klemstelsysteem.

Voor plaat van max. 1,00 mm dikte.

Appareil à découper rond avec levier et poinçons à centrer.

Avec 10 trous ronds et système de serrage.

Pour plaque épaisseur max. 1,00 mm.

Ø 3,17 - 6,35 - 9,52 - 12,70 - 15,80 - 19,05 22,22 - 25,40 - 28-57 - 31,75.

Ref. 24-308

Uitkapmatrijs hartvorm met hendel.

Met 5 gaten in hartvorm en klemstelsysteem.

Voor plaat van max. 1,00 mm dikte.

Appareil à découper forme coeur et avec levier.

Avec 5 trous forme coeur et système de serrage.

Pour plaque épaisseur max. 1,00 mm.

10x12 - 12x15 - 15x18 - 19,75x24 - 20x25 mm

Ref. 24-310

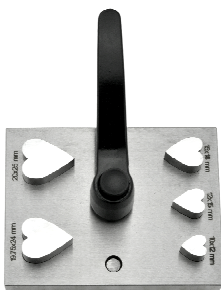
**Uitkapmatrijs ovaal met hendel.**

Met 7 ovale gaten en klemstelsysteem.

Voor plaat van max. 1,00 mm dikte.

Appareil à découper oval et avec levier.

Avec 7 trous ovales et système de serrage.

Pour plaque épaisseur max. 1,00 mm.

4x6 - 6x8 - 8x10 - 12x12 - 10x14 - 14x16 - 16x18 mm.

Ref. 24-309

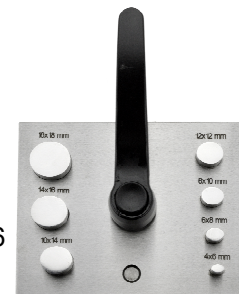
**Uitkapmatrijs vierkant met hendel.**

Met 7 vierkante gaten en klemstelsysteem.

Voor plaat van max. 1,00 mm dikte.

Appareil à découper carré et avec levier.

Avec 7 trous carrés et système de serrage.

Pour plaque épaisseur max. 1,00 mm.

4x4 - 6x6 - 8x8 - 10x10 - 12x12 - 14x14 - 16x16 mm.

Ref. 24-311

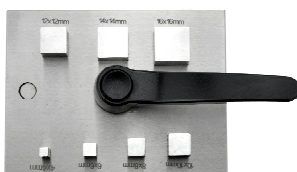
**Losse uitkapper.**

Découpoir



mm	Ref.	mm	Ref.
2,00	24-0020	5,50	24-0055
2,50	24-0025	6,00	24-0060
3,00	24-0030	7,00	24-0070
3,50	24-0035	8,00	24-0080
4,00	24-0040	9,00	24-0090
4,50	24-0045	10,00	24-0100
5,00	24-0050		

DURSTON**Losse uitkapper.**

Découpoir



mm	Ref.
3,00	24-3000
4,00	24-4000
5,00	24-5000



Gehoordeschermer.
Protection oreilles.
Ref. 11-091



Beschermbril met elastiek.
Lunette de protection avec élastique.
Ref. 11-090



Beschermbril gewone montuur.
Lunette de protection monture classique.
Ref. 11-092



Oprolapparaat voor draad en buis.
Geleverd met 22 ronde profielen in staal Ø 4-25 mm.
Appareil pour enrouler fil et tubes.
Fournie avec 22 mandrins ronds en acier Ø 4-25 mm.
Ref. 24-300



Oprolapparaat JRM 2.
Met 20 houders van 2 - 12 mm per 0.5 mm.
Geleverd met houder en zaagblad.
Appareil à enrouler le fil JRM 2.
Avec 20 mandrins de 2 - 12 mm par 0.5 mm.
Fournie avec support et scie.
Ref. 24-306



Draadhouder voor oprolapparaat van 0,6 - 6 mm.
Mandrin pour appareil pour enrouler fil de 0,6 - 6 mm.
Ref. 24-303



Set van 9 ovaal profielen voor Ref. 24-300.
Jeu de 9 mandrins ovales pour Ref. 24-300.
6x4-8x6-9x7-10x7,5-11x8,5-12x9-14x11-16x12-20x15 mm.
Ref. 24-301

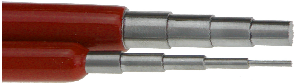

Set van 2 oprolstaafjes. L = 150 mm.
Tiges pour enrouler du fil. L = 150 mm.
Ø 1,5 - 2,5 - 3,5 - 4,5 - 5,5 - 6,0 - 7,0 - 8,0 - 9,0 mm.
Ref. 24-304



Tamponstaal uit gehard staal.
Jeu de mandrins ronds en acier trempé.
Ø 0.4 - 4.0 mm - L = 80 mm.
30 stuks / 30 pièces
Ref. 24-305



Manuele plooiemachine.
Zetbankje voor het buigen en plooiën van platen.
Met uitneembare segmenten van 25,50,75 en 150 mm.
Breedte : 300 mm. Max. plaatdikte : 2 mm.
Te bevestigen in een bankschroef.
Appareil à plier.
Pliieuse permettant le pliage des tôles fines.
Segment variable amovible de 25,50,75 et 150 mm.
Largeur : 300 mm.
Épaisseur tôle max. : 2 mm.
À fixer dans un étau de table.
Ref. 24-341



Rolapparaat .
Toestel met drie cilindres voor het rollen van plaat en buis. Max. plaatdikte : 2 mm.
Buis/draadcapaciteit : 1 - 5 mm.
Lengte : 300 mm.
Te bevestigen in een bankschroef.
Appareil à enrouler.
Avec 3 cylindres pour plier des plaques et tubes.
Épaisseur max. : 2 mm.
Capacité fil/tube : 1 - 5 mm.
Longueur : 300 mm.
À fixer dans un étau de table.
Ref. 24-340



Gassmeltoven compleet FF.02.

Is voorzien van een ventilator en een brander.
De oven kan gebruikt worden met flessengas en/of stadsgas.
Max. temperatuur van 1250 - 1300°C.
Capaciteit : 2 kg.
Max. kroeshoogte : A2.
Afmetingen : Ø 105 x H 130 mm.
Four à gaz complet FF.02.
Est fourni d'un ventilateur et bruleur.
Peut être utilisé avec du gaz en bouteilles ou gaz de ville.
Température max. de 1250 - 1300°C.
Capacité : 2 kg.
Max. grandeur creuset : A2.
Dimensions : Ø 105 x H 130 mm.
Ref. 25-020



Gassmeltoven compleet LAMPO.

Is voorzien van een ventilator en een brander.
De oven kan gebruikt worden met flessengas en/of stadsgas.
Max. temperatuur van 1250 - 1300°C.
Four à gaz complet LAMPO.
Est fourni d'un ventilateur et bruleur.
Peut être utilisé avec du gaz en bouteilles ou gaz de ville.
Température max. de 1250 - 1300°C.

TYPE	Ø x H mm	Ø x H mm	capaciteit max.	Ref.
	binnen/ intérieur	totaal/total	max. capacité	Réf.
LAMPO 07	175 x 195	270 x 350	3 kg - A3	25-023
LAMPO 08	175 x 250	270 x 705	6 kg - A6	25-025
LAMPO 09	220 x 340	310 x 850	12 kg - A12	25-026

Karbox grafietsmeltkroezen voor gebruik in gassmeltovens.

Weerstaan aan een temperatuur van 1500°C, thermische en mechanische schokken.
Creusets en graphite pour utilisation dans des fours à gaz.
Supportent une température jusqu'à 1500°C.

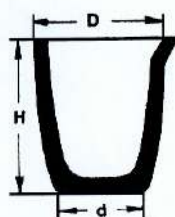

Kroes Creuset	DxdxH mm	Capaciteit Brons Capacité Bronze	Ref. Réf.
A-04 K	41 x 29 x 51	250 gr	25-080
A-1/2 K	70 x 43 x 80	500 gr	25-082
A-1 K	90 x 55 x 90	1000 gr	25-083
A-2 K	102 x 65 x 110	2000 gr	25-084
A-3 K	110 x 70 x 130	3000 gr	25-085
A-4 K	115 x 75 x 140	4000 gr	25-086
A-5 K	125 x 85 x 150	5000 gr	25-087
A-6 K	130 x 90 x 165	6000 gr	25-088
A-8 K	155 x 110 x 180	8000 gr	25-089
A-10 K	160 x 115 x 200	10000 gr	25-090
A-12 K	170 x 120 x 210	12000 gr	25-091
A-15 K	180 x 120 x 230	15000 gr	25-092



Electrische smeltoven Shuttle.

Oven met elektrische weerstand.
Digitale controle van temperatuur - Pt/Rh thermokoppel.
Geluidssignaal bij aankomst gewenste temperatuur.
Dubbele hitte isolatie - Geleverd met kroes en kroestang.
Fondeuse Shuttle.
Four à résistance - Contrôle digitale de la température.
Thermocouple en Pt/Rh.
Signale sonore qui indique la température programmée.
Isolation double de la chaleur.
Fourni avec creuset et pince creuset.

TYPE	Capaciteit kroes Kg/Au	Vermogen	Max. temperatuur	Afmetingen	Ref.
	Capacité creuset Kg/Au	Puissance	Temp.max.	Dimensions	Réf.
SHUTTLE 1	0,5 kg - G.115	220/230V	1150°C	340 x 220 x 340	25-100
	1 kg - G.59	700 Watt			
SHUTTE 2-3	2 kg - G.121	220/230V	1150°C	340 x 220 x 340	25-101
	3 kg - G.143	1100 Watt			

Grafietskroezen voor elektrische smeltovens SHUTTLE 1 en SHUTTLE 2-3.

Creusets en graphites pour fours électriques SHUTTLE 1 et SHUTTLE 2-3.



Kroes	Ø x H mm	Capaciteit Au	Ref.
Creuset		Capacité Au	Réf.
G.115	65 x 90	500 gr	25-104
G.59	65 x 125	1000 gr	25-105
G.121	75 x 155	2000 gr	25-106
G.143	75 x 172	3000 gr	25-107



Electrische smeltoven Super Shuttle.

Oven met elektrische weerstand.
Digitale controle van temperatuur - Pt/Rh thermokoppel.
Geluidssignaal bij aankomst gewenste temperatuur.
Dubbele hitte isolatie - Geleverd met kroes en kroestang.
Fondeuse Super Shuttle.
Four à résistance - Contrôle digitale de la température.
Thermocouple en Pt/Rh.
Signale sonore qui indique la température programmée.
Isolation double de la chaleur.
Fourni avec creuset et pince creuset.

TYPE	Capaciteit kroes Kg/Au	Vermogen	Max. temperatuur	Afmetingen	Ref.
	Capacité creuset Kg/Au	Puissance	Température max.	Dimensions	Réf.
SUPER SHUTTLE	3 kg - G.143	220/230V	1150°C	340 x 220 x 380	25-102
	5 kg - G.148	1100 Watt			



Grafietskroezen voor elektrische smeltoven SUPER SHUTTLE.

Creusets en graphites pour four électrique SUPER SHUTTLE.

Kroes	Ø x H mm	Capaciteit Au	Ref.
Creuset		Capacité Au	Réf.
G.143	75 x 172	3000 gr	25-107
G.148	88 x 175	5000 gr	25-108



Kroestang met veer voor ronde grafietskroezen.

Pince avec ressort pour creusets en graphites ronds
Ref. 25-296



Elektrische smeltoven GRF 0,5 kg.

Oven met elektrische weerstand en digitale controle van de temperatuur.

Geleverd met kroes, kroestang en roerstok.

Four électrique 0,5 kg.

Four avec résistance électrique et contrôle digitale de la température.

Fourni avec creuset, porte-creuset et agitateur en graphite.

Maximale smeltcapaciteit / Capacité maximale de fonte : 0,5 kg.

Vermogen / Puissance : 220/230V - 650 Watt.

Maximale temperatuur / Température maximale : 1120°C.

Afmetingen / Dimensions : 18 x 18 x 29 cm.

Gewicht / Poids : 4 kg

Ref. 25-150



500 gr

Grafietskroes voor elektrische smeltoven GRF 0,5 kg.

Creuset en graphite pour four électrique GRF 0,5 kg.

Kroes	Ø x H mm	Capaciteit Au	Ref.
Creuset		Capacité Au	Réf.
EG.50	37 x 95	500 gr	25-160



Elektrische smeltoven GRF 1 kg.

Oven met elektrische weerstand en digitale controle van de temperatuur.

Geleverd met kroes, kroestang en roerstok.

Four électrique 1 kg.

Four avec résistance électrique et contrôle digitale de la température.

Fourni avec creuset, porte-creuset et agitateur en graphite.

Maximale smeltcapaciteit / Capacité maximale de fonte : 1 kg.

Vermogen / Puissance : 220/230V - 850 Watt.

Maximale temperatuur / Température maximale : 1120°C.

Afmetingen / Dimensions : 21,5 x 23 x 35 cm.

Gewicht / Poids : 7 kg

Ref. 25-151



500 gr

Grafietskroes voor elektrische smeltoven GRF 1 kg.

Creuset en graphite pour four électrique GRF 1 kg.

Kroes	Ø x H mm	Capaciteit Au	Ref.
Creuset		Capacité Au	Réf.
EG.65.05	50 x 85	500 gr	25-162



1 kg

Grafietskroes voor elektrische smeltoven GRF 1 kg.

Creuset en graphite pour four électrique GRF 1 kg.

Kroes	Ø x H mm	Capaciteit Au	Ref.
Creuset		Capacité Au	Réf.
EG.65	50 x 125	1000 gr	25-161



Beschermbriil Stealth Plus Dark.

Universele beschermbril in polycarbonaat, groene acetaat glazen tegen verblinding.

Lunette oculaires teintées Stealth Plus Dark.

Lunette de protection universelle avec oculaires acétate verts, contre l'éblouissement.

Ref. 26-581



Inductie smeltovens Indutherm MU serie.

De inductie smeltovens MU zijn allemaal voorzien van een temperatuur regelaar. Ze worden geleverd met een kroes en een kroestang.

Four à induction Indutherm MU série.

Équipé d'un régulateur de température.

Fourni avec creuset et pince à creuset.

TYPE	Capaciteit kroes Kg/Au 18 kt	Vermogen	Max. temperatuur	Ref.
	Capacité creuset Kg/Au 18 ct	Puissance	Temp.max.	Réf.
MU200	2 kg / 155 cm ³	3,5 KW - 220/330V	1200°C	25-300
MU400	5 kg / 400 cm ³	10 KW - 380/400V	1500°C	25-305
MU700	8,5 kg / 700 cm ³	12 KW - 380/400V	1500°C	25-310
MU900	11 kg / 900 cm ³	15 KW - 380/400V	1500°C	25-315

Grafietskroezen voor inductiesmeltoven Indutherm MU.

Creusets en graphites pour fondeuses à induction INDutherm MU.

Cap. Au kt	Type	cm ³	H mm	out.diam.	ins.diam.	Ref.
2 kg	MU200	155	140	80	41	25-301
5 kg	MU400	400	150	120	65	25-306
8,5 kg	MU700	700	145	115	75	25-311
11 kg	MU900	900	200	120	77	25-316



NEW

Inductie smeltoven Easymelt 1A .

Voorzien van temperatuurregeling. Koeling met omgevingslucht.

Geleverd met kroes en kroestang

Four à induction Easymelt 1A.

Équipé d'un régulateur de température. Refroidissement avec air.

Fourni avec creuset et pince à creuset.

Max. temperatuur / température max. 1300°C

Vermogen / puissance : 2,8 kW

Volt / voltage : 220/230 V

Capaciteit / capacité : 1 kg Au

Ref. 25-400



NEW

Inductie smeltoven Easymelt 2P .

Voorzien van temperatuurregeling. Koeling met water (niet inbegrepen).

Geleverd met kroes en kroestang

Four à induction Easymelt 2P.

Équipé d'un régulateur de température. Refroidissement avec l'eau (non fourni).

Fourni avec creuset et pince à creuset.

Max. temperatuur / température max. 2000°C

Vermogen / puissance : 2,8 kW

Volt / voltage : 220/230 V

Capaciteit / capacité : 200-500 gr Pt

Ref. 25-410



Smelttafel BUKO.

Handige en compacte smelttafel met afzuiging en verlichting.

Inclusief vuurvaste soldeertablet 60 x 50 cm.

Volledig in roestvrij staal uitgevoerd.

Afzuigcapaciteit : 440 - 645m³/u (3 standen)

Totale afmetingen : 60 x 53 x 200 cm

Table à fondre BUKO.

Table à fondre pratique et compacte avec extraction et éclairage.

La surface de la table est composée d'une tablette réfractaire 60 x 50 cm.

Entièrement en acier inoxydable.

Capacité d'extraction : 440 - 645m³/h (3 étapes)

Dimensions totales : 60 x 53 x 200 cm

Ref. 26-615



Kroes voor gietmachine Indutherm type MC15/16/20V.

Geschikt voor het smelten van goud en zilver
 Creuset pour machine à couler Indutherm type MC15/16/20V.
 Approprié pour fondre or et argent.

Ref. 09-3005



Kroes met ZRO2 coating voor gietmachine Indutherm type MC15/16/20V.

Geschikt voor het smelten van platina.
 Creuset avec ZRO2 coating pour machine à couler Indutherm type MC15/16/20V.
 Approprié pour fondre le platine.

Ref. 09-3006



Kroes voor gietmachine Indutherm type MC15/16/20V.

Geschikt voor het smelten van staal.
 Creuset pour machine à couler Indutherm type MC15/16/20V.
 Approprié pour fondre l'acier.

Ref. 09-3007



Kroes voor gietmachine Indutherm type MC100V.

Geschikt voor het smelten van goud en zilver
 Creuset pour machine à couler Indutherm type MC100V.
 Approprié pour fondre or et argent.

Ref. 09-3105



Kroes met ZRO2 coating voor gietmachine Indutherm type MC100V.

Geschikt voor het smelten van platina.
 Creuset avec ZRO2 coating pour machine à couler Indutherm type MC100V.
 Approprié pour fondre le platine.

Ref. 09-3106



Kroes voor gietmachine Indutherm type MC50/60V.

Geschikt voor het smelten van goud en zilver
 Creuset pour machine à couler Indutherm type MC50/60V.
 Approprié pour fondre or et argent.

Ref. 09-3105



Vierkante keramische kroes.

Creuset carré en céramique.

TYPE	Capaciteit Au Capacité Au	Afmetingen Dimensions	Ref. Réf.
C70	100 gr	50 x 50 x 21 mm	25-186
C71	300 gr	70 x 70 x 21 mm	25-188
C72	500 gr	80 x 80 x 27 mm	25-189
C74	1000 gr	100 x 100 x 32 mm	25-191
C75	2000 gr	120 x 120 x 40 mm	25-192



Vierkante keramische kroes.

Creuset carré en céramique.

TYPE	Capaciteit Au Capacité Au	Afmetingen Dimensions	Ref. Réf.
C76	90 gr	50 x 50 x 13 mm	25-185
C77	200 gr	65 x 65 x 15 mm	25-187



Ronde keramische kroes voor het smelten van platina.

Creuset céramique rond pour fondre du platine.

TYPE	Capaciteit Au Capacité Au	Hoogte Hauteur	Ø	Ref. Réf.
C92	150 gr	20 mm	52 mm	25-180
C93	500 gr	33 mm	75 mm	25-181
C94	1000 gr	35 mm	95 mm	25-179



Kroes met mantel C12 + G01.
Creuset avec manteau C12 + G01.
Cap. Au : 300 gr
Ref. 09-1504



Slingerkroes C07 + G07.
Creuset à centrifuge C07 + G07
Cap. Au : 750 gr
Ref. 09-1505



Ronde kroes voor het smelten van platina C189.
Creuset rond pour fondre du platine C189. Ø 75 mm - H 40 mm
Ref. 25-182



Keramische kroes met kraag C73.
Creuset carré en céramique C73.
80 x 80 x 42 mm. Cap. Au : 500 gr
Ref. 25-190

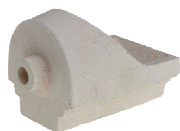

Slingerkroes C78.
Creuset à centrifuge C78.
26 x 64 x 50 mm. Cap. Au : 100 gr
Ref. 25-198



Slingerkroes C79.
Creuset à centrifuge C79.
61 x 86 x 55 mm. Cap. Au : 500 gr
Ref. 25-196



Slingerkroes C80.
Creuset à centrifuge C79.
70 x 92 x 70 mm. Cap. Au : 1000 gr
Ref. 25-193



Slingerkroes Neycraft C190.
Creuset à centrifuge C190.
49 x 87 x 59 mm. Cap. Au : 350 gr
Ref. 25-197



Roerstok grafiet
Mélangeur graphite
Ref. 25-201 10 x 250 mm
Ref. 25-202 13 x 300 mm
Ref. 25-203 16 x 300mm



Slingerkroes C195.
Creuset à centrifuge C195.
120 x 120 x 40 mm. Cap. Au : 400 gr.
Ref. 25-195



Roerstok keramiek 15 x 200 mm.
Mélangeur céramique 15 x 200 mm.
Ref. 25-210



Kroestang met veer. Voor ronde en vierkante kroezen.
Pince creusets avec ressort. Pour des creusets carrés ou ronds.
Ref. 25-295

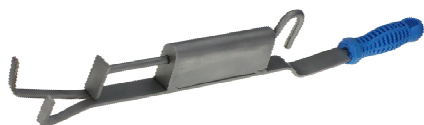

Kroestang ECO met veer. Voor kroezen van 70 tot 100 mm.
Pince pour creuset avec ressort ECO. Pour des creusets de 70 à 100 mm.
Ref. 25-297



Kroestang met spanklem
Voor vierkante kroezen.
Pince pour creuset avec étau de serrage.
Pour des creusets carrés.
Ref. 25-298



Zware kroestang 500 mm.
Ideaal in combinatie met gassmeltovens.
Pince pour creuset 500 mm.
Idéale pour utilisation avec des fours à gaz.
Ref. 25-234



Hoofdbeschermer.
Masque de protection pour visage.
Ref. 25-256



Lederen lasvoorschoot.
Beschermt uw kledij bij het smelten.
Tablier en cuir.
Protège vos vêtements pendant la fonte.
Ref. 09-1549



Smeltpoeder nr 1 voor vijlsels en afval.
Poudre nr 1 pour fondre limailles et déchets.
Ref. 25-262



Smeltpoeder nr 3 voor nieuwe legeringen.
Poudre nr 3 pour nouveaux alliages.
Ref. 25-263



Boraxpoeder 1 kg.
Gebruik bij keramische en argile kroezen.
Poudre borax 1 kg.
À utiliser avec des creusets en céramique et argile.
Ref. 25-255



Boorzuur schilfers 800 gr.
Te gebruiken met grafiet kroezen.
Acide borique flocons 800 gr.
À utiliser avec des creusets en graphite.
Ref. 25-258



Smeltpoeder Fondor 1 kg.
Smeltpoeder voor vijlsels en afval.
Poudre fusion Fondor 1 kg.
Spécifique pour fondre des limailles et déchets.
Ref. 25-264



Gietijzer 3 kanalen gefreesd.
Lingotière 3 canaux fraisé.
9 x 6,5 x 245 mm
4,5 x 6,5 x 245 mm
5,5 x 6,5 x 245 mm
Ref. 25-233



Gietijzer met handvat.
Lingotière avec manche.

Capaciteit Au kg Capacité Au kg	Afmetingen Dimensions (DxWxH)	Gewicht Poids	Mod.	Ref.
0,95	70x35x25 mm	1,2 kg	5101	25-227
1,70	90x35x35 mm	1,7 kg	5102	25-228
2,60	120x45x30 mm	2,3 kg	5103	25-229
5,90	155x65x40 mm	3,5 kg	5104	25-223
11,2	170x70x60 mm	4,8 kg	5105	25-224
24,8	190x120x80 mm	9,5 kg	5106	25-225
35,6	225x130x90 mm	12 kg	5107	25-226



Gefreesde gietijzers.
Lingotières usinées.
Prijs op aanvraag.
Prix sur demande.



Vuurvaste handschoenen alu-coating.
Bescherming tot 900°C bij direct contact.
Gants refractaire alutherm.
Protection jusqu'à 900°C en contact direct.
Lengte / longueur : 400 mm
Ref. 09-1561



Vuurvaste handschoenen kevlar.
Bescherming tot 600°C bij direct contact.
Gants refractaire kevlar.
Protection jusqu'à 600°C en contact direct.
Lengte / longueur : 320 mm
Ref. 09-1560

Gietijzer met handvat.
Lingotière avec poignée.



Omschrijving Description	Afmetingen Dimensions	kg	Referentie Référence
3 kanalen 3 rainures	A : 19 x 9 x 167 mm	0,7	25-230
	B : 7 x 6,5 x 170 mm		
	C : 8 x 6,5 x 170 mm		

Gietijzer met handvat.
Lingotière avec poignée.



Omschrijving Description	Afmetingen Dimensions	kg	Referentie Référence
4 kanalen 4 rainures	A : 35 x 10 x 197mm	1,8	25-231
	B : 7 x 6,5 x 197 mm		
	C : 8 x 6,5 x 197 mm		
	D : 9 x 6,5 x 197 mm		

Gietijzer met handvat.
Lingotière avec poignée.



Omschrijving Description	Afmetingen Dimensions	kg	Referentie Référence
6 kanalen 6 rainures	A : 18 x 10 x 225 mm	2,3	25-232
	B : 7 x 6,5 x 227 mm		
	C : 8 x 6,5 x 227 mm		
	D : 9 x 6,5 x 227 mm		
	E : 11 x 6,5 x 227 mm		
	F : 23 x 10 x 225 mm		

Opstaande gietijzers met spanklem voor plaat.
Lingotière à collier avec étau pour plaques.

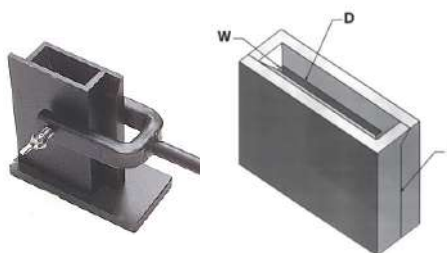

Capaciteit Au kg Capacité Au kg	Afmetingen Dimensions (DxWxH)	Gewicht Poids	Ref.
0,138	50x45x3,5 mm	1,5 kg	25-250
0,248	70x45x4,5 mm	1,7 kg	25-251
0,354	100x45x4,5 mm	2,2 kg	25-252
0,910	135x70x5,5 mm	4,3 kg	25-253
2,240	160x80x10 mm	7 kg	25-254
1,229	195x60x6 mm	5,5 kg	25-249



Gietijzer voor plaat en draad
Lingotière pour plaque et fil.
Afmetingen plaat / Dimensions plaque :
120 x 60 x 6 mm.
Draad vierkant / Fil carré :
6 x 6 x 120 mm
7 x 7 x 120 mm
8 x 8 x 120 mm
Ref. 25-2453

Combi gietijzer Durston.

Lingotière combinée Durston.
Hoogte / hauteur : 80 mm.
Draad / fil : 4 - 5 - 6 - 7 - 8 - 10 mm.
Plaat / plaque : 10 x 70 x 4,5 mm.
Ref. 25-240



Combi gietijzer lage prijs.

Lingotière combinée prix bas.
Plaat / plaque : 75 x 45 x 3,5 mm.
Draad rond / fil rond : 3 - 4 - 5 - 6 mm.
Ref. 25-240E





Universeel handvat 207.

Op dit handstuk kunnen verschillende soldeerbranders aangesloten worden.

Gastoevoer : aardgas, butaan of propaan.

Luchttoevoer : zowel perslucht als zuurstof.

Darmaansluiting : 6 mm.

Manche universele 207.

Peut être utilisé avec plusieurs lances.

À utiliser avec l'air comprimé ou l'oxygène.

Gaz : propane, butane ou gaz de ville.

Raccord tuyau : 6 mm

Ref. 26-012

Universeel handvat 207.5T

Zelfde handstuk als hiernaast maar met aansluiting voor speciale slangen van 3 mm (zie verder).

Manche universelle 207.5T comme le modèle à côté mais pour des tuyaux spéciales de 3mm (voir plus loin).

Ref. 26-013T



Soldeerbrander 248 - voor gas en zuurstof.

Geleverd met 3 verschillende neuzen.

Lance à souder 248 - pour gaz et oxygène.

Fournie avec 3 buses différentes

Max. temperatuur : 2850°C.

Ref. 26-015



Naald-soldeerbrander 249 - voor gas en zuurstof.

Geleverd met 3 naalden : 0,9 - 1,2 - 1,6 mm.

Lance à souder aiguilles 249 - pour gaz et oxygène.

Fournie avec 3 aiguilles : 0,9 - 1,2 - 1,6 mm.

Max. temperatuur : 2850°C.

Ref. 26-020



Vervangneus voor brander 248.

Buse de rechange pour bruleur 248.

Ref. 26-016 nr 1

Ref. 26-017 nr 2

Ref. 26-018 nr 3



Vervangnaald voor brander 249.

Aiguille de rechange pour lance à souder 249.

Ref. 26-022 0,7 mm

Ref. 26-023 0,9 mm

Ref. 26-024 1,2 mm

Ref. 26-025 1,6 mm

Ref. 26-026 2,2 mm



Smeltbrander 247.5 - voor gas en zuurstof.

Lance à fondre 247.5 - Pour gaz et oxygène.

Max. temperatuur : 2850°C.

Ref. 26-030



Smelt- en gloeibrander 247.2 - voor gas en zuurstof.

Lance à fondre et à recuire 247.2 - pour gaz et oxygène.

Max. temperatuur : 2850°C.

Ref. 26-032



Soldeerbrander 246 - voor gas en perslucht

Lance à souder 246 - pour gaz et air comprimé.

Max. temperatuur : 1925°C

Ref. 26-035



Smeltbrander 246.1 - voor gas en perslucht

Lance à souder 246.1 - pour gaz et air comprimé.

Max. temperatuur : 1925°C

Ref. 26-037



Gas - en lucht slang. Geleverd per meter.
Tuyau pour gaz et air. Fourni par mètre.

	zuurstof oxygène	gas gaz
Ø 3 mm	26-033	26-034
Ø 6 mm	26-041	26-040



Set slangen Ø 3 mm voor handvat 207.5.
Jeu de tuyau Ø 3 mm pour manche 207.5.
Ref. 26-050 1,5 m
Ref. 26-051 2,5 m



Spanring voor 6 mm slang.
Collier pour tuyau de 6 mm
Ref. 26-045

Terugslagklep voor aardgas.
Anti-retour pour gaz de ville.
Ref. 26-062



Terugslagklep voor propaan en butaan gas.
Anti-retour pour gaz butane et propane.
Ref. 26-060



Terugslagklep voor zuurstof.
Anti-retour pour oxygène.
Ref. 26-061

Dubbele kraan voor gas.
Robinet double pour le gaz.
slang / tuyau : Ø 6 mm.
Ref. 26-075



Dubbele kraan voor zuurstof.
Robinet double pour oxygène.
slang / tuyau : Ø 6 mm.
Ref. 26-076



Universeel branderset AEH voor gas en zuurstof.

Ensemble bruleur AEH pour gaz et oxygène.

Bestaande uit / le jeu composé de :

- universeel handvat 207 / porte lance 207(ref. 26-012)
- soldeerbrander / lance à souder mod. 248 (ref. 26-015)
- 2,5 m zuurstofslang / tuyau oxygène (ref. 26-041)
- 2,5 m propaanslang / tuyau propane (ref. 26-040)
- 4 spanringen / colliers (ref. 26-045)
- ontspanner zuurstof / détenteur oxygène (ref. 26-135)
- ontspanner propaan / détenteur propane (ref. 26-137)
- terugslagklep propaan / anti-retour propane (ref. 26-060)
- terugslagklep zuurstof / anti-retour oxygène(ref. 26-061)

Ref. 26-015S

Opgelet de gasfles en zuurstoffles zijn niet inbegrepen !

Attention la bouteille de gaz et la bouteille d'oxygène ne sont pas comprises !



Spaarbrander voor propaan en zuurstof

Onderbreekt de toevoer van gas en zuurstof bij ophanging van de brander.
Voorzien van een waakvlam.

Économiseur pour propane et oxygène.

Coupe l'arrivée du gaz et oxygène en montant le chalumeau sur le crochet.
Prévu d'une flamme pilote.

Ref. 26-070



Micro soldeerbrander propaan/zuurstof

Uitgerust met een ultra-licht handstuk, naaldjes, terugslagklep propaan en zuurstof. Geleverd met brander houder en montage kit.

Toestel voorzien van een waakvlam en veiligheid.

Micro-chalumeau propane/oxygène.

Équipé d'une pièce à main ultra léger, aiguilles, anti-retour propane et oxygène. Fournie avec support pour chalumeau et accessoires de montage.
Appareil avec veilleuse et sécurité.

Ref. 26-093



Handgrip Pro 86 voor propaan zonder waakvlam.
Poignée universelle pour propane sans veilleuse.
Ref. 26-100



Handgrip Pro 88 voor propaan met waakvlam.
Poignée universelle pour propane avec veilleuse.
Ref. 26-101



Halspijp.
Connection pour brûleur
Ref. 26-104



Puntbrander voor fijn werk 8842
Brûleur pointu pour brasures fines 8842
Ref. 26-106



Halspijp
Connection pour bruleur
Ref. 26-105



Puntbrander 3939
Brûleur pointu 3939
Ref.26-108



Halspijp.
Connection pour bruleur
Ref. 26-102



Smeltbrander 2941
Brûleur pour fondre 2941
Ref. 26-103



Gasslang Sievert compleet met koppelingen
Tuyau à gaz Sievert complet avec raccords.
Ref. 26-112 2 meter/mètre



Gasslang Sievert compleet met koppelingen
Tuyau propane Sievert complet avec raccords.
Ref. 26-113 4 meter/mètre



Complete branderset Sievert met fijne brander.
Ensemble Sievert avec bruleur fin
2 meter darm / tuyau 2 mètres
Ref. 26-100F



Complete branderset Sievert met standaard brander.
Ensemble Sievert avec bruleur standard.
2 meter darm / tuyau 2 mètres
Ref. 26-100S

Opgelet de gasfles is niet inbegrepen !
Attention la bouteille de gaz n'est pas comprise !



Slangbreukventiel voor propaan en butaan.
Valve de rupture pour propane et butane.
Fles /bouteille DIN - 1.5 - 4 bar.
Ref. 26-114



Slangbreukventiel voor propaan en butaan.
Valve de rupture pour propane et butane.
Met drukregelaar - avec régulateur de pression
Fles /bouteille DIN - 1 - 4 bar.
Ref. 26-115



Brander 'Orca' met slang en 3 verwisselbare bekken.
Aan te sluiten op een propaan of butaan fles.
Chalumeau 'Orca' avec tuyau et 3 becs interchangeable.
À brancher sur une bouteille de gaz propane ou butane.
Ref. 26-117



Vervangbekken voor Orca brander.
Bec de rechange pour chalumeau Orca.
Ref. 26-117G groot - grand
Ref. 26-117M middel - moyen
Ref. 26-117K klein - petit



Compleet branderset Orca.
Set bestaande uit :
- Orca brander met branderkop klein, medium en groot.
- Propaanslang met aansluiting
- Slangbreukventiel
Ensemble brûleur Orca.
Le jeu composé de :
- Brûleur Orca avec nez de brûleur petit, moyen et large
- Tuyau pour propane
- Anti-retour
Ref. 16-117S

Opgelet de gasfles is niet inbegrepen !
Attention la bouteille de gaz n'est pas comprise !

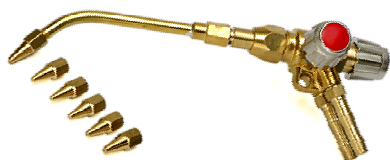

Brander VARIAL 00.
Handige soldeerbrander voor alle gassen en zuurstof.
Geleverd met 6 verschillende bekken.
Chalumeau VARIAL 00.
Chalumeau très maniable pour tout gaz et oxygène.
Livré avec 6 buses différentes
Ref. 26-131

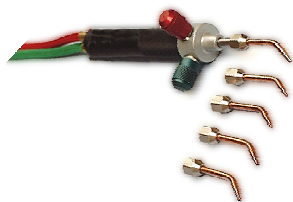

Soldeerbrander 'Little Torch'.
Voor fijn en algemeen soldeerwerk, te gebruiken met zuurstof en propaan
Compleet geleverd met fijne slangen, koppelstukken en 5 verschillende soldeerkopjes.
Brûleur à souder "Little Torch".
Pour des soudures très fine et classique, à utiliser avec oxygène et propane.
Fourni complet avec tuyaux fins, raccords et 5 différents buses.
Température max. : ca. 3400°C.
Ref. 26-130



Smeltbrander 'Little Torch'
Brander is aan te sluiten op de Little Torch set.
Buse pour fondre 'Little Torch'
A utiliser avec le kit Little Torch.
Ref.26-132



Mond chalumeau

Chalumeau à bouche.

Ref. 26-118 propane

Ref. 26-119 aardgas / gaz de ville



Blaasbalg met pedaal en ballon.
Soufflet à ballon avec pédalier.
Ref. 26-124



Vervangpedaal.
Pédale de rechange.
Ref. 26-125



Vervangballon.
Ballon de rechange
Ref. 26-126



Mondstuk voor mond chalumeau.
Embouchure pour chalumeau à bouche.
Ref. 26-120



Microvlambrander Proxxon.
Opvulbaar met aanstekergas.
Autonomie bij volledige vulling : ca 2 uur.
Micro bruleur Proxxon.
Rechargeable. Autonomie de ca. 2 heures
avec recharge complète.
Max. temperatuur : 1300°C.
Ref. 26-140



Automatische brander.
Automatische piezo aansteker voor brander.
Werkt met 2x AA batterijen, batterijen niet inbegrepen.
Briquet automatique piezo pour allumer un chalumeau.
Fonctionne avec 2 piles AA, piles ne sont pas inclus.
Ref. 26-145



Gasvulling voor Proxxon brander.
Butaangas.
Cartouche de recharge pour gaz.
Pour chalumeau Proxxon.
Gaz de butane.
250 ml.
Ref. 26-138



Houder voor brander met vijs op voet.
Support pour chalumeau avec vis sur pied.
Ref. 26-151



Houder voor brander met vijs.
Support pour chalumeau avec vis.
Ref. 26-152



Houder voor brander met klem.
Support pour chalumeau avec étou.
Ref. 26-150



Bunzenbrander

Bec bunzen

Ref. 26-155 : aardgas - gaz de ville

Ref. 26-156 : propaan - propane



Ontspanner zuurstof Maxy.
 Regelbaar van 0 tot 10 bar uitgangsdruk.
 Détendeur oxygène Maxy.
 Réglable entre 0 et 10 bar de pression sortie.
Ref. 26-135



Ontspanner propaan Maxy.
 Regelbaar van 0 to 4 bar uitgangsdruk.
 Détendeur propane Maxy.
 Réglable entre 0 et 4 bar de pression sortie.
Ref. 26-137



Zuurstoffles Air Liquide Junior 2.3 m³.
 Niet te huur enkel te koop.
 Bouteille Air Liquide Junior 2.3 m³
 Pas à louer, uniquement à vendre.
 Hoogte/hauteur : 75 cm.
Ref. 26-134

Vulling voor zuurstoffles.
 Recharge d'oxygène.
 2.3m³
Ref. 26-134V



Fles Argon gas Arcal 1.
 Niet te huur enkel te koop.
 Bouteille de gaz argon.
 Pas à louer, uniquement à vendre.
 Hoogte/hauteur : 75 cm.
 2.3m³ - Ø 18 mm - 15 kg
Ref. 26-133

Vulling voor argon fles.
 Recharge d'argon.
 2.3m³
Ref. 26-133V



Fles propaan gas.
 Met Shell aansluiting (buitendraad).
 Fles inclusief waarborg.
 Enkel af te halen in de winkel.
 Bouteille de gaz propane.
 Connection Shell (avec fil extérieur).
 Bouteille + caution.
 Uniquement enlèvement dans notre magasin.
 10,5 kg.
Ref. 26-136

Vulling propaan gas.
 Recharge gaz propane.
 10,5 kg.
Ref. 26-136V



Onspanner Argon.
 Détendeur Argon.
Ref. 26-517



Adapter voor gasfles.
 Verloopnippel voor propaanflessen van Shell naar
 POL aansluiting
 Adapteur pour bouteille de gaz.
 Adapteur pour bouteilles de propane de Shell à POL
Ref. 26-139



Harde witte soldeersteen, asbestvrij.
 Plaque à souder dur, sans asbeste.
 275 x 235 x 20 mm.
Ref. 26-214



Soldeerblok 'skam' asbestvrij.
 Bloc de soudage 'skam' sans asbeste.
 140 x 70 x 35 mm.
Ref. 26-216



Soldeerplaat 'skam' asbestvrij.
 Plaque de soudage 'skam' sans asbeste.
 330 x 200 x 20 mm.
Ref. 26-218



Soldeerplaat 'skam' rond asbestvrij.
 Plaque à souder ronde 'skam' sans asbeste.
 Ø 140 mm
Ref. 26-220



Soldeersteen wit, hard.
 Plaque à souder blanche, dur.
 220 x 110 x 30 mm.
Ref. 26-224



Soldeersteen rood, zacht.
 Plaque à souder rouge, douce.
 220 x 110 x 30 mm.
Ref. 26-225

Hittebestendige silicone mat.

Voor het positioneren en vasthouden van juwelen tijdens het solderen.
 Onbreekbaar en lang houdbaar.
 Tapis en silicone qui résiste à des hautes températures.
 Adapté pour fixer les bijoux quand on soude.
 Ne casse pas - longue dureté de vie.

Ref. 26-232 300 x 300 x 10 mm

Ref. 26-233 150 x 300 x 10 mm

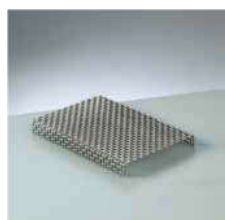
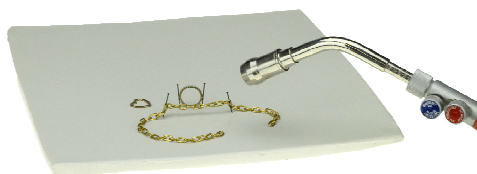

Uitgloeirooster.
 Grille de cuisson.
 Afmetingen / dimensions : 120 x 80 mm
Ref. 30-162



Houtskool natuur.
 Charbon naturel.
 140 x 70 x 30 mm.
Ref. 26-235



Keramische soldeersteen 'honinggraat'
 Plaque céramique 'nid d'abeille'.
 Tot / jusqu'à 1450°C.
Ref. 26-230 135 x 95 x 15 mm.
Ref. 26-231 195 x 140 x 15 mm.



TECHDENT
FRANCE

Soldeertafel rond Ø 140 mm.
 Standaard uitvoering.
 Table à souder rond Ø 140 mm.
 Modèle standard.
Ref. 26-249
Ref. 26-249S Soldeerplaat rond voor soldeertafel Techdent
 Plaque à souder pour table à souder Techdent

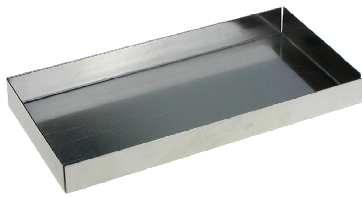

Schaaltje voor quartzkorrels.
Récipient pour grenailles en quartz.
140 x 70 x 10 mm.
Ref. 26-275



Quartzkorrels.
Grenailles refractaires en quartz.
500 gr
Ref.26-274



Soldeertafel rechthoek 360° draaibaar.
Table à souder rectangulaire et tournable en 360°.
220 x 110 x 10 mm.
Ref. 26-251

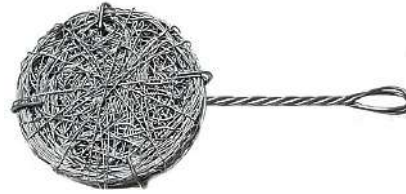

Soldeerkussen Ø 85 mm.
Perruque à souder Ø 85 mm.
Ref. 26-277



Soldeerkone op voet.
Cône à souder sur socle.
Ref. 26-271



Ref. 26-272 vervangcone - cône de rechange

Soldeerkone op voet - Eco.
Cône à souder sur socle - Éco.
Ref. 26-269



Ref. 26-270 vervangcone - cône de rechange



Soldeertafel met hitte bestendige plaat.
Inclusief twee hoogwaardige vuurklemmen. Asbestvrij.
Table à souder avec plaque refractaire.
Inclusif deux pinces à feu. Sans asbeste.
150 x 150 mm.
Ref. 26-252



Derde hand op voet.
Troisième main sur pied.
Ref. 26-255



Ref. 26-256 vervangpunt/pointe de rechange



Derde hand Eco.
Troisième main Eco.
Ref. 26-262 enkel - simple
Ref. 26-263 dubbel - double



Derde hand met 'krokodilleklem'.
Troisième main avec pince 'crocodile'.
Ref. 26-264 enkel - simple
Ref. 26-265 dubbel - double



Soldeerspelden.
Verpakt per +/- 50 stuks.
Aiguilles à souder.
Emballées par +/- 50 pcs.
Ref. 26-250



Boraxschaal keramisch.
Plateau de borax céramique.
Ref. 26-175



Boraxpenseeltje.
Pinceau borax.
Ref. 26-209



Boraxkegel 120 gr.
Met water te vermengen.
Cône de borax 120 gr.
À mélanger avec de l'eau.
Ref. 26-170



Binddraad 250 gr.
Fil de fer recuit 250 gr
Ref. 26-302 0,30 mm
Ref. 26-305 0,40 mm
Ref. 26-307 0,50 mm
Ref. 26-309 0,60 mm



Binddraad 100 gr.
Fil de fer recuit 100 gr.
Ref. 26-312 0,25 mm
Ref. 26-313 0,40 mm
Ref. 26-314 0,55 mm



Vuurtang in plaatijzer.
Pince à souder en tôle.
Ref. 26-280



Draad soldeertang.
Pince à feu en fil.
Ref. 26-290



Soldeerpincet economische uitvoering.
Pince à feu version économique.
Ref. 26-287S recht / droite
Ref. 26-288S gebogen / courbée



Soldeerpincet pro uitvoering.
Pince à feu version pro.
Ref. 26-287P recht / droite

Soldeerpincet recht op voet.
Pince à feu droit sur pied.
Ref. 26-287SV



Soldeerpincet gebogen op voet.
Pince à feu courbée sur pied.
Ref. 26-288SV



Soldeerpik titanium.
Tige à souder avec pointe en titane.
Ref. 26-297



Soldeerpincet titaan.
Pincette à souder en titane.
Ref. 26-292 130 mm
Ref. 26-293 160 mm



Ringklem pincet 140 mm.
Hulpmiddel om chatons op een ringband te solderen.
Brucelle pour tenir les chatons pendant le soudage.
Ref. 26-298



Beschermbril Stealth Plus Dark.
Universele beschermbril in polycarbonaat,
groene acetaat glazen tegen verblinding.
Lunette oculaires teintées Stealth Plus Dark.
Lunette de protection universelle avec oculaires
acétate verts, contre l'éblouissement.
Ref. 26-581



Borax vloeibaar.
 Universeel vloeimiddel 500-800°C.
 Gebruiksklaar.
 Borax liquide.
 Universelle, 500 à 800°C,
 prêt pour utilisation.
Ref. 26-180 100 ml
Ref. 26-181 1 liter

Fluoron.
 Vloeimiddel voor alle non-ferro metalen.
 Fluoron.
 Flux pour tous les métaux non ferreux.
Ref. 26-185 1 liter



Boraxin.
 Universeel vloeimiddel.
 Boraxin flux universelle.
Ref. 26-193 1 liter
Ref. 26-194 100 ml

Vloeimiddel brazetec.
 Tot 800°C. Voor edele metalen, koper,
 messing en alle soorten staal
 Jusqu'à 800°C. Por métaux précieux,
 cuivre, laiton et toutes sortes d'acier.
Ref. 26-195 100 gr
Ref. 26-196 1 kg



Collobore.
 Vloeimiddel voor goud en zilver.
 Flux à souder pour l'or et argent.
Ref. 26-197 100 ml
Ref. 26-198 1 liter

Technoflux Flux 4.
 Bescherm uw werkstuk tegen oxidatie
 tijdens het solderen.
 Cette solution protège vos bijoux contre
 l'oxydation pendant le brasage.
Ref. 26-187 1 liter



Thermo-fix 500 gr.
 Kneepasta voor het vastzetten van juwelen
 tijdens het solderen. Kan na het solderen
 herbruikt worden. Asbest- en grafietvrij.
 Pâte à utiliser pour fixer des objets pendant
 soudage. On peut réutiliser la pâte après le soudage.
 Ne contient pas d'asbeste ni graphite.
Ref. 26-500



Geel oker poeder 227 gr.
 Te vermengen met water of alcohol tot een pasta.
 Voorkomt dat het soldeer te ver uitvloeit.
 Ocre jaune 227 gr.
 Poudre à mélanger avec de l'eau ou l'alcool pour
 obtenir une pâte qui évite que la soudure coule
 trop loin
Ref. 26-204



Contex 50 ml.
 Pastavormig anti vloeimiddel voor precisie
 soldeerwerk.
 Anti-flux en pâte pour des soudures de précision.
Ref. 26-201



Labor Lot stop 50 ml.
 Anti vloeimiddel in pastavorm.
 Anti-flux en pâte.
Ref. 26-202



Koelpasta.
 Voor het beschermen van niet hitte bestendige onderdelen
 tijdens het solderen.
 Te verwijderen met water na het solderen.
 Pâte à refroidir.
 Protège des pièces qui ne résistent pas à des hautes
 températures pendant le soudage.
 S'enlève avec de l'eau après le soudage.
Ref. 26-299



Boraxstaaf.
 Universeel vloeimiddel.
 Stick de borax.
 Flux à souder universelle.
 125 gr
Ref. 26-170



Boraxschaal uit keramiek.
 Plateau borax en céramique.
Ref. 26-175





Oxydrique soldeerapparaat Technoflux Drag I.

Autonoom soldeerapparaat, geen gas of zuurstofflessen nodig.
 Verwarmd tot +/- 3000°C.
 Geleverd met soldeerbrander en 5 soldeernaaldjes.
 Geschikt voor aansluiting van één brander.
 Appareil à souder oxydrique Technoflux Drag I.
 Appareil autonome, pas besoin de bouteilles de gaz ou oxygène. Monte à +/- 3000°C.
 Livré avec chalumeau et 5 aiguilles.
 Pour un seul utilisateur.
Ref. 26-320



Soldeernaaldjes voor brander A-1.
 Aiguilles pour chalumeau A-1.

Ø	Ref.
0,5 mm	26-325
0,6 mm	26-326
0,7 mm	26-327
0,8 mm	26-328
0,9 mm	26-329
1,0 mm	26-330



Technoflux hydrogeen brander.

Precisiebrander voor hydrogeen apparaat.
 Geleverd met 5 gebogen bekjes.
 Technoflux chalumeau hydrogène.
 Chalumeau de précision pour appareil hydrogène.
 Livré avec 5 buses courbées.
Ref. 26-323



Soldeerbrander A-1.

Te gebruiken in combinatie met ref. 26-320
 Chalumeau à souder A-1.
 À utiliser en combinaison avec réf. 26-320.
Ref. 26-322



Flux-gas oxydrique.

Flux voor hydrogeenapparaat.
 Flux de séchage pour appareil oxydrique.
Ref. 26-340 1 liter



Hydrogeen produkt CH.

Voor het aanmaken van gas voor hydrogeenapparaat
 Produit hydrogène CH.
 Pour générer du gaz pour appareil oxydrique.
Ref. 26-338 1 liter



Anti oxydatie FLUX-2.

Flux voor hydrogeenapparaat
 FLUX-2 anti oxydant.
 Flux pour appareil oxydrique.
Ref. 26-342 1 liter



Soldeerapparaat Microflame.

Professioneel soldeerapparaat dat via elektrolyse zelf zijn gas aanmaakt. Volledig elektronisch gestuurd en ontworpen volgens de allernieuwste technieken qua veiligheid en rendement.

Geleverd met brander, houder voor brander, 3 m slang en set naaldjes.

De producten dient u apart te bestellen.

Appareil à souder Microflame.

Appareil à souder professionnel. Le générateur de microflamme produit par électrolyse un mélange d'hydrogène et d'oxygène combustible qui ne laisse aucun résidu.

Contrôle du fonctionnement par micro-processeur.

Construit selon les nouvelles techniques de sécurité et rendement.

Fournie avec chalumeau, support pour chalumeau, 3 m de tuyau et un jeu d'aiguilles.

Les produits doivent être commandé à part.

Model	Watt	Gazproduction	Workplaces	Dimensions	kg	Referentie
Microflame 80	560	80 l/h	1	340x250x280 mm	20	26-345
Microflame 140	900	140 l/h	3	395x275x445	25	26-350
Microflame 170	1200	175 l/h	4	490x375x515	48	26-355
Microflame 240	1700	240 l/h	8	515x375x515	48	26-360

Soldeernaald voor Microflame.

Aiguille à souder pour Microflame.



Model	Ø	Ref. / Réf.
G25	0,50 x 10 mm	26-380
G23	0,60 x 10 mm	26-381
G22	0,70 x 10 mm	26-382
G21	0,80 x 10 mm	26-383
G20	0,90 x 10 mm	26-384
G19	1,00 x 10 mm	26-385
G18	1,20 x 10 mm	26-386
G17	1,50 x 10 mm	26-387



Plastiek slang voor Microflame.

Tuyau en plastique pour Microflame.

Prijs per meter / Prix par mètre.

Ø 7 x 5 mm.

Ref. 26-356



Y- connector voor Microflame.

Y-connector voor plastic slang.

Connecteur 'Y' pour Microflame.

Ref. 26-357



Fluxvloeistof voor Microflame soldeertoestel.

Bij voorkeur te gebruiken met een externe booster.

Flux pour machine à souder Microflame.

À utiliser de préférence avec un booster externe.

1 liter

Ref. 26-362



Electrolyt voor Microflame.

Reactie vloeistof voor hydrogeen toestel.

Liquide de réaction pour Microflame.

Hoeveelheid electrolyt per type toestel :

Quantité nécessaire selon modèle :

Microflame 80 & 140 : 2 liter.

Microflame 170 & 240 : 4 liter

Prijs per liter / Prix par litre.

Ref. 26-363



Verdampingsvloeistof (methanol) voor Microflame.

Liquide à évaporation (methanol) pour Microflame.

1 liter.

Ref. 26-364



Micro puntlasapparaat PUK 5.1

Onmisbaar soldeerapparaat voor het modern juweel atelier.
Voor fijn en moeilijk soldeerwerk.

Een perfecte aanvulling voor het klassiek solderen met de vlam.
Standaard toestel geleverd met handstuk, set van 10 elektroden, een diamant slijpwiël, 2 kabels met krokodil klem, fiber borsteltje en 3 meter gaslang.

Zonder microscoop.

Appareil à souder PUK 5.1

L'appareil indispensable dans un atelier moderne de bijouterie.
Pour des soudures fines et difficiles.

Appareil classique livré avec pièce à main, 10 électrodes, roue diamantée pour retailler les électrodes, 2 pinces crocodile avec cable, brosse à fibre et 3 mètre tube pour gaz argon.

Sans microscope.

Ref. 26-509



Micro puntlasapparaat PUK 5.1 met standaard microscoop.

Standaard toestel geleverd met microscoop op voet, handstuk, set van 10 elektroden en diamant slijpwiël, 2 kabels met krokodil klem, fiber borstel en 3 meter gaslang.

Appareil à souder PUK 5.1 avec microscope.

Livré avec microscope sur pied, pièce à main, 10 électrodes + roue diamantée pour retailler les électrodes, 2 pinces crocodile avec cable, brosse à fibre et 3 mètre tube pour gaz argon.

Ref. 26-510



Micro puntlasapparaat PUK 5.1 met zwenkarm.

Standaard toestel geleverd met microscoop op hydraulische zwenkarm, handstuk, set van 10 elektroden en diamant slijpwiël, 2 kabels met krokodil klem, fiber borstel en 3 meter gaslang.

Appareil à souder PUK 5.1 avec microscope sur bras pivotable.

Livré avec microscope sur bras pivotable, pièce à main, 10 électrodes + roue diamantée pour retailler les électrodes, 2 pinces crocodile avec cable, brosse à fibre et 3 mètre tube pour gaz argon.

Ref. 26-511



Pedaal + Kabel "Tack Welding".

De "Tack Welding" kit voor de PUK.

Bestaande uit pedaal en de blauwe kabel.

Pédale + Cable "Tack Welding".

"Tack Welding" kit pour le PUK.

Consiste d'une pédale + cable de connection bleu.

Ref. 26-518



Set van 10 standaard vervangnaalden voor Puk.

Jeu de 10 aiguilles standard pour Puk.

Ref. 26-520 0,60 x 50 mm

Ref. 26-521 0,50 x 50 mm

Soldeerdraad voor PUK.

Fil à souder pour PUK.



Code	L / Ø	Ref. / Réf.
Goud draad AU750	0,5 m x 0,25 mm	26-530
Goud draad AU585	0,5 m x 0,25 mm	26-531
Wit goud draad AU750PD	0,5 m x 0,25 mm	26-532
Platina draad 960	0,5 m x 0,25 mm	26-533
Zilver draad AG970	2 m x 0,25 mm	26-534
Palladium - zilver draad	0,5 m x 0,40 mm	26-535
Titanium draad	1 m x 0,30 mm	26-536
RVS staal draad	1 m x 0,40 mm	26-537



Hoofdsteun voor microscoop PUK.

Repose tête pour microscope PUK.

Ref. 26-529



Loupe PUK modulair systeem.

Loupe PUK système modulaire.

Meer info op aanvraag

Plus d'information sur demande



Halfronde bektang met kabel voor PUK.

Ideaal voor het solderen van kleine voorwerpen.

Pince mi-ronde avec cable pour PUK.

Très maniable pour souder des petites pièces.

Ref. 26-522



Vervangtip handstuk PUK.

Vervangkop met keramisch omhulsel.

Tête de rechange pour pièce à main PUK.

Tête de rechange avec support en céramique.

Ref. 26-523



Slijpmachine voor naalden PUK.

Klein handig toestel voor het bijslippen van PUK naalden.

Affûteuse pour les aiguilles PUK.

Petit appareil maniable pour affûter les aiguilles PUK.

Ref. 26-550



Onspanner Argon.

Détendeur Argon.

Ref. 26-517



Loupelamp voor PUK.

Geleverd met elektronische filter/sluiser voor oogbescherming tijdens het solderen.

Led verlichting 7,5 Watt

Lampe loupe pour PUK.

Livré avec filtre électronique pour protéger les yeux.

Vergroting / Agrandissement : 2.25x

Éclairage LED 7,5 Watt

Ref. 26-525



Rookafzuiging voor PUK.

Met carbonfilter, wordt onderaan de microscoop gemonteerd.

De rook en geur worden door de filter geneutraliseerd. Exhausteur pour PUK.

Avec filtre en carbon, à monter sur le microscope.

Le filtre neutralise les fumées et les odeurs.

Ref. 26-524



Microscoop voor PUK 5.1.

Geleverd met elektronische filter/sluiser voor oogbescherming tijdens het solderen en houder voor het PUK handstuk.

Led verlichting 3 Watt

Microscope sur pied pour PUK 5.1.

Livré avec filtre électronique pour protéger les yeux et support pour pièce à main PUK.

Éclairage Led 3 Watt

Vergroting / Agrandissement : 10x.

Ref. 26-527



Microscoop met zwenkarm voor PUK 5.1.

Geleverd met elektronische filter/sluiser voor oogbescherming tijdens het solderen en houder voor het PUK handstuk.

Led verlichting 3 Watt

Microscope avec bras pivotable pour PUK 5.1.

Livré avec filtre électronique pour protéger les yeux et support pour pièce à main PUK.

Éclairage Led 3 Watt

Vergroting / Agrandissement : 10x.

Ref. 26-528

**Vraag gerust een demonstratie aan van de Puk in onze winkel te Kortrijk.
Demandez une démonstration du Puk dans notre magasin à Courtrai .**



Afkookapparaat Pickalex.

Uitvoering in polypropyleen. Zuurbestendig.

Vaste verwarming tot +/- 65°C.

Bac de décapage Pickalex.

Bac en polypropylène. Très résistant aux acides.

Température fixe de +/- 65°C.

240V

Model	Inhoud/contenu	Ø	Diepte/profondeur	Ref. / Réf.
PICKELEX 1	1 liter	110 mm	115 mm	26-491
PICKELEX 2	2 liter	140 mm	140 mm	26-492
PICKELEX 5	5 liter	180 mm	200 mm	26-493



Buko afkookset.

Set bestaat uit een elektrische verwarmingsplaat met regelbare temperatuur en een pyroflam pot van 2 liter.

Kit de décapage Buko.

Consiste une plaque chauffante électrique avec température réglable et récipient pyroflam de 2 litres.

Ref. 26-489

Ref. 26-489A pyroflam pot - récipient pyroflam

NEW



Neacid afkookapparaat Degussa.

Hard kunststof uitvoering. Inhoud 250 cm³.

Vaste verwarming tot 70°C. Geleverd met mandje.

Bac de décapage Neacid Degussa.

En plastique dur. Volume 250 cm³.

Température fixe de 70°C. Fournie avec panier.

Ref. 26-490



Afkookapparaat mini.

Uitvoering in polypropyleen - vaste verwarming tot +/- 65°C

Geleverd met deksel

Bac de décapage mini.

Bac en polypropylène - température fixe de +/- 65°C

Mivré avec couvercle

400 ml

Ref. 26-494

NEW



Vitrex poeder.

Afkookmiddel te gebruiken voor goud- en zilverlegeringen.

Opwarmen to max. 70°C.

Produit décapant à utiliser pour des alliages or et argent.

Chauffer jusqu'à 70°C maximum.

125 gr/ liter

Ref. 26-496 500 gr



Wilacid.

Afkookmiddel te gebruiken voor goud- en zilverlegeringen.

Opwarmen to max. 70°C.

Produit décapant à utiliser pour des alliages or et argent.

Chauffer jusqu'à 70°C maximum.

60 gr/ liter

Ref. 26-495 1 kg

Ref. 26-495100 100 gr



Plastiek pincet - zuurbestendig.

Brucelle en plastique - résiste aux acides.

120 mm

Ref. 18-070



Plastiek pincet - zuurbestendig.

Brucelle en plastique - résiste aux acides.

180 mm

Ref. 18-070L



Koperen pincet Eco, zuurbestendig.

Brucelle en cuivre Eco, résiste aux acides.

125 mm

Ref. 18-054E



Koperen pincet, zuurbestendig.

Brucelle en cuivre, résiste aux acides.

220 mm

Ref. 18-075



Zilversoldeer in plaat - 6 x 5 cm

Soudure argent en plaque - 6 x 5 cm

Ref. FA54 Zacht / faible

Ref. FA64 Medium / moyenne

Ref. FA61 Hard / dur

Ref. FA77 Extra hard / très dur

NEW

Laser soldeerapparaat Dado tafel model.

Ideaal voor kleinere, eenvoudige las- en soldeertaken. De Dado laserlasser bevat een ingebouwde 10X- microscoop. De volledige veiligheidsfuncties omvatten shutters en filters voor de oogbescherming tijdens gebruik en lederen franjesgordijnen die de laserenergie in de laskamer houden. De machine is watergekoeld om de levensduur te beschermen en te verlengen.

Appareil à souder laser Dado modèle de table.

Idéal pour les plus petites et plus simples soudages.

La soudeuse laser Dado contient un microscope 10X intégré. Les fonctions de sécurité complètent comprennent des shutters et des filtres pour la protection des yeux pendant l'utilisation. Des rideaux à franges en cuir qui retiennent l'énergie laser dans la chambre de soudage. La machine est refroidie à l'eau pour protéger et prolonger la durée de vie des composants sensibles.

Technische kenmerken / Caractéristiques techniques

- Max. impuls vermogen / performance max. d'impuls : 1.8 Kw
- Gemiddeld vermogen / performance max. de puissance : 40 W
- Impuls energie / impuls d'énergie : 10.8 Joule
- Impuls frequentie / fréquence d'impuls : enkel tot - simple à 15 Hz
- Impuls tijd / durée du travail d'impuls : 0.1 - 6 ms
- Impact diameter / diamètre de l'impacte : 0.2 - 1.5 mm

Afmetingen / dimensions : 340 x 340 x 340 mm

Gewicht / Poids : 15 kg

Ref. 26-595

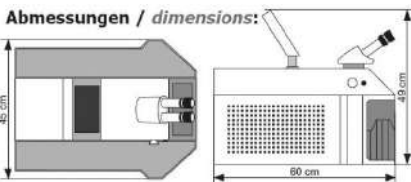
NEW

Laser soldeerapparaat Siro SL10.

Geproduceerd in Azië onder licentie van Siro Lasertec.

De SL10 is een gebruiksvriendelijk laserlas systeem dat zorgt voor een onbelemmerde toegang tot de werkkamer dankzij de grote opening aan de voorkant. Het tafelmodel is bijzonder compact in de werkplaats. De SL10 kan eenvoudig worden ingesteld en is in een mum van tijd klaar voor gebruik. Met een waterkoeling van 5 liter is deze ook geschikt voor quasi continu gebruik. De SL10 wordt standaard geleverd met een geïntegreerde camera, 60W uitgangsvermogen en een puls frequentie tot 20 Hz. De laserparameters kunnen handig worden aangepast aan de respectievelijke lastaal via een groot touchscreen, of kunnen eenvoudig worden opgehaald als een vooraf gedefinieerd lasprogramma. De compacte SL10 is daarom ideaal geschikt voor alle laserlassen in een studio of een kleine werkplaats.

Appareil à souder laser Siro SL10.

Fabriqué en Asie, sous licence de Siro Lasertec. Le SL10 est un système de soudage laser facile à utiliser. Il garantit un accès libre au point de travail grâce à la grande ouverture à l'avant. Le modèle de table est particulièrement compact en atelier. Le SL10 est facile à installer et prêt à l'emploi en un instant. Avec un refroidissement par eau de 5 litres, il convient également à une utilisation quasi continue. Le SL10 est livré en standard avec une caméra intégrée, une puissance de sortie de 60 W et une fréquence d'impulsion jusqu'à 20 Hz. Les paramètres laser peuvent être facilement adaptés à la tâche de soudage respective via un grand écran tactile, ou peuvent être facilement récupérés en tant que programme de soudage prédéfini. Le SL10 est compact et donc parfaitement adapté à toutes les soudures au laser dans un studio ou un petit atelier.

Technische kenmerken / Caractéristiques techniques

- Max. impuls vermogen / performance max. d'impuls : 3.5 Kw
- Gemiddeld vermogen / performance max. de puissance : 60 W
- Impuls energie / impuls d'énergie : 30 Joule
- Impuls frequentie / fréquence d'impuls : enkel tot - simple à 20 Hz
- Impuls tijd / durée du travail d'impuls : 0.5 - 20 ms
- Impact diameter / diamètre de l'impacte : 0.2 - 2.0 mm

Afmetingen / dimensions : 450 x 600 x 490 mm

Gewicht / Poids : 15 kg

Ref. 26-598

LASER SIRO LASERTEC



De nieuwe lasergeneratie voor het solderen in de juwelenindustrie.

- efficiënt : tijds winst en kostenbesparend in materiaal
- betere hechtingen : grote weerstand zonder materiaal vervorming
- hoge precisie : 1/100 mm nauwkeurig
- geen thermische uitvloeiing : dicht bij edelstenen solderen ...
- extra mogelijkheden : verbinden van diverse materialen met verschillende smeltpunten (geel- en witgoud, palladium, platina, zilver, titan,...).

La nouvelle génération de laser pour la brasure dans la bijouterie.

- efficacité : diminution net des coûts, dûe aux gains de temps et de matières
- qualité d'assemblage améliorée : grande résistance, sans déformation de matière
- grande précision : braser au centième de millimètres près.
- peu de flux thermique : braser près des pierres précieuses, ...
- travail créatif : braser des différents matières ensembles avec des différents points de fusion (or jaune et blanc, palladium, platine, argent, titane,...)

**SL 20**

Desktop model ontwikkeld voor de kleinere ateliers.

Compact en toch performant.

Modèle desktop développé pour les petits ateliers.

Compact et performant.

Desktop model developed for the smaller workshops.

Compact but with great performance.

afmetingen - dimensions : 510 x 645 x 430 mm

Max. impulse performance	7 Kw
Max. average performance	60 W
Pulse energy	60 Joule
Pulse frequency	single - 15 Hz
Pulse duration	0,5 - 20 ms
Spot diameter	0,2 - 2,0 mm
Mechanical dimensions	510 x 645 x 430 mm
Ref.	26-600

**SL 50**

Compact, krachtig en professionele uitvoering.

Specifiek voor de professionele gebruiker.

Het is mogelijk om met het model SL50 al uw soldeerarbeid uit te voeren.

Dankzij de ingebouwde waterkoelreservoir van 10 liter kan het toestel non-stop werken.

Het toestel is eveneens uitgerust met een microscoop met vergroting van 10X, kamerverlichting, veiligheidscontact op de toegangsdeur en stof/rook afzuiging met filter.

Compact, puissant et économique.

Construit pour des utilisations professionnels.

Avec le SL50 vous pouvez effectuer facilement tous les travaux de soudage.

Avec un réservoir de 10 litres eau de refroidissement, l'appareil peut travailler en continu.

Un extracteur de fumé de soudage et des particules de poussière est également incorporé dans l'appareil.

Unité est également prévu d'un microscope de qualité avec un agrandissement de 10X.

Model	SL50-E	SI50-THUNDER
Max. impulse performance	7 Kw	10 Kw
Max. average performance	100 W	120 W
Pulse energy	60 Joule	95 Joule
Pulse frequency	single - 25 Hz	single - 25 Hz
Pulse duration	0,5 - 20 ms	0,5 - 20 ms
Spot diameter	0,2 - 2,0 mm	0,2 - 2,0 mm
Mechanical dimensions	600 x 1000 x 1300 mm	600 x 1000 x 1300 mm
Ref.	26-601	26-602

Soldeerpasta HILDERBRAND.

Cadmiumvrij. De soldeerpasta is samengesteld uit een vloeimiddel met goud - of zilversoldeerpoeder. Te gebruiken met een manuele dispenser. Door gebruik te maken van verschillende naalddiameters kan men voor ieder werk de perfecte hoeveelheid soldeer bepalen.

Pâte à souder HILDERBRAND. Sans cadmium. Les pâtes à souder consistent d'un flux avec poudre à souder en or ou en argent. À utiliser avec un distributeur manuel. En utilisant les aiguilles de différentes diamètres, vous pouvez doser la quantité de soudure pour chaque application.

Geelgoud - or jaune



code	gr.	kt.	° C	Ref.
CF 18 KYH	8	750	840	26-420
CF 18 KYM	8	750	763	26-422
CF18 KYS	8	750	735	26-424
CF18 KYES6	8	750	670	26-426
CF18 KYES2	8	750	630	26-428
CF14 KYM	8	585	760	26-430
CF14 KYS	8	585	720	26-432
CF14 KYES3	8	585	680	26-434
CF14 KYES	8	585	630	26-436

Witgoud - or blanc



code	gr.	kt.	° C	Ref.
CF18 KWH	8	750	855	26-438
CF18 KWM	8	750	820	26-440
CF18 KWES	8	750	750	26-441
CF18 KWS	8	750	770	26-442
CF14 KWM	8	585	770	26-444
CF14 KWS	8	585	735	26-446

Rosegoud - or rosé



code	gr.	kt.	° C	Ref.
CF18KPM	8	750	770	26-454
CF18KPS	8	750	710	26-455

Roodgoud - or rouge



code	gr.	kt.	° C	Ref.
CF18KRH2	8	750	820	26-456
CF18KRM2	8	750	790	26-457

Zilver - argent



code	gr.	kt.	° C	Ref.
CF75	8	925	770	26-448
CF70	8	925	730	26-450
CF65	8	925	690	26-452
CF56	8	925	650	26-451



Manuele dispenser MK-3 Hilderbrand.

Geleverd met zilver soldeerampoule CF56 en 2 soldeernaaldjes. Distributeur manuel MK-3 Hilderbrand.

Fournie avec une ampoule de soudure argent CF56 et deux aiguilles. Ref.26-460



Soldeernaaldjes Hilderbrand.

Aiguilles Hilderbrand.

Ref.26-465 rose-rose Ø 0.60 mm

Ref.26-467 violet-violette Ø 0.50 mm

Ref.26-466 blauw-bleu Ø 0.40 mm



Manuele dispenser MK-3 zonder ampoule.

Doseur MK-3 sans ampoule.

Ref. 26-460Z



Gebogen gehaltstempel.

Volgens de wettelijke normen.
Poinçon de caratage courbé.
Fabriqué aux normes officielles.
Afmetingen / dimensions : 2 x 1 mm.

Gehalte/caratage	Ref.
Au750	43-300
Au585	43-301
Au375	43-302
Au333	43-303
PT980	43-304
Ag925	43-305
Ag835	43-306

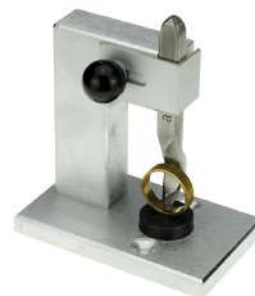

Houder voor gehaltstempel.

Praktische en eenvoudige houder voor het verticaal inslaan van stempels. Geleverd met nylonsteuntje.
Support pour poinçon.
Simple et pratique pour tenir les poinçons vertical pendant la frappe. Fournie avec support en nylon.
Ref. 43-310



Gehalte stempel tang.

Geleverd zonder stempels.
Pince à poinçonner.
Fournie sans poinçons.
Ref. 43-314



Gehalte stempel voor stempeltang.

Poinçon de caratage pour pince à poinçonner.
Ref. 43-320 750
Ref. 43-321 585
Ref. 43-322 375
Ref. 43-323 925

Automatisch stempelapparaat.

Met regelbare slagkracht.
Kan gebruikt worden als stempelapparaat, riveertoestel en uitkapapparaat.
Max. slagkracht van 0 tot 600 kg.
Machine à poinçonner automatique.
Frappe réglable, permet non seulement de poinçonner, mais également d'emboutir, river, cambrer et découper.
Force de frappe max. 0 à 600 kg.
Gewicht / poids : 11 kg.
Ref. 43-328



Stempelapparaat BUKO SA/1.

In één enkele beweging kan men verschillende logo's of tekens stempelen dankzij de speciale roterende stempel.
Appareil à poinçonner BUKO SA/1. A l'aide d'un poinçon rotatif il est possible d'enfoncer plusieurs logos et caractères avec une seule manipulation.
prijs op aanvraag - prix sur demande



Messing stempelblokje.

Voorzien van meerdere ringbandprofielen.
Matrice à poinçonner en laiton.
Prévu de plusieurs profils des corps de bagues.
Ref. 43-330



Set slagletters en slagcijfers - rechte uitvoering.

Jeu de lettres et chiffres de frappe - poinçons droites.

A - Z	Ref.	0 - 9	Ref.
1 mm.	43-340	1 mm.	43-350
1,5 mm.	43-341	1,5 mm.	43-351
2 mm.	43-342	2 mm.	43-352
3 mm.	43-343	3 mm.	43-353



Meesterstempels.

Wij kunnen u ook eigen meesterstempels leveren.
Nous pouvons vous livrer des poinçons de maître.
Zie pagina 111 - voir la page 111.



Platte bektang met veer 115 mm.
Pince plate avec ressort 115 mm.
Ref. 27-170



Platte bektang zonder veer 115 mm.
Pince plate sans ressort 115 mm.
Ref. 27-170Z



Ronde bektang met veer 115 mm.
Pince ronde avec ressort 115 mm.
Ref. 27-174



Ronde bektang zonder veer 115 mm.
Pince ronde sans ressort 115 mm.
Ref. 27-174Z



Halfronde bektang met veer 115 mm.
Pince mi-ronde avec ressort 115 mm.
Ref. 27-178



Halfronde bektang zonder veer 115 mm.
Pince mi-ronde sans ressort 115 mm.
Ref. 27-178Z



Platte bektang zonder veer 130 mm.
Pince plate sans ressort 130 mm.
Ref. 27-182



Ronde bektang zonder veer 130 mm.
Pince ronde sans ressort 130 mm.
Ref. 27-185



Halfronde bektang zonder veer 130 mm.
Pince mi-ronde sans ressort 130 mm.
Ref. 27-188



Gebogen halfronde bektang zonder veer 130 mm.
Pince mi-ronde courbée sans ressort 130 mm.
Ref. 27-188G



Plat-ronde bektang zonder veer 130 mm.
Pince plate-ronde sans ressort 130 mm.
Ref. 27-194



Plat-halfronde bektang zonder veer 130 mm.
Pince plate-demi ronde sans ressort 130 mm.
Ref. 27-196



Rond-hol bektang zonder veer 130 mm.
Pince ronde-creu sans ressort 130 mm.
Ref. 27-201



Half rond-hol bektang zonder veer 130 mm.
Pince demi ronde-creu sans ressort 130 mm.
Ref. 27-204



Buigtang om ringbanden te plooiën 150 mm.
Pince à plier le corps d'une bague 150 mm.
Ref. 27-229



Buigtang met ronde bekken 170 mm.
Pince à plier à becs ronds 170 mm.
Ø 7,5 mm + Ø 9.0 mm
Ref. 27-189



Platte tang met nylon bekken 150 mm.
Pince plate avec mordaches en nylon 150 mm.
Ref. 27-205



Plat-ronde tang met nylon bek 150 mm.
Pince plate-ronde avec mordache en nylon 150 mm.
Ref. 27-206



Tang voor het buigen van een ringband 140 mm.
Pince pour plier un corps de bague 140 mm.
Ref. 27-241



Tang met nylon bekken om buisjes te klemmen.
Pince avec becs en nylon pour tenir des tubes.
+/- Ø 1,0 - 5,0 mm
Ref. 27-242



Tang plat-halfronnd met nylon bek 140 mm.
Pince plate et mi-ronde avec bec en nylon 140 mm.
Ref. 27-243



Metalen ringhoudertang 140 mm.
Pince pour tenir les bagues 140 mm.
Ref. 27-216



Rosary tang 130 mm.
Combinatie van ronde bektang en kniptang.
Combinaison d'une pince ronde et pince coupante.
Ref. 27-120



Platte bektang met veer 7490.
Pince plate avec ressort 7490.
L = 120 mm.
Ref. 27-135



Halfronde bektang met veer 7893.
Pince plate avec ressort 7893.
L = 120 mm.
Ref. 27-139



Ronde bektang met veer 7590. Extra fijne punten
Pince plate avec ressort 7590. Pointes extra fines.
L = 120 mm.
Ref. 27-137



Ronde bektang met veer 35.31.115.
Pince plate avec ressort 35.31.115.
L = 115 mm.
Ref. 27-161



Platte bektang met veer 35.11.115.
Pince plate avec ressort 35.11.115.
L = 115 mm.
Ref. 27-160



Halfronde bektang met veer 35.21.115.
Pince plate avec ressort 35.21.115.
L = 115 mm.
Ref. 27-163



Zijkniptang met ergonomische handgrepen 125 mm.
Pince coupante avec poignées ergonomiques 125 mm.
Ref. 27-150



Zijkniptang BUKO zonder veer.
Pince coupante BUKO sans ressort.
L = 130 mm.
Ref. 27-117.



Zijkniptang BUKO met veer.
Pince coupante BUKO avec ressort.
L = 130 mm.
Ref. 27-118.



Zijkniptang BUKO zonder veer.
Pince coupante BUKO sans ressort.
L = 125 mm.
Ref. 27-149



MICRO BEVEL

Diagonale kniptang 7190.
Pince coupante diagonale 7190.
L = 109 mm - Ø mm Cu : 0,20 - 1,00 mm
Ref. 27-103



MICRO BEVEL

Diagonale kniptang 8140.
Pince coupante diagonale 8140.
L = 110 mm - Ø mm Cu : 0,20 - 1,25 mm
Ref. 27-105



MICRO BEVEL

Diagonale kniptang 8150.
Pince coupante diagonale 8150.
L = 113 mm - Ø mm Cu : 0,30 - 1,60 mm
Ref. 27-109



ULTRA FLUSH

Diagonale kniptang 8152.
Pince coupante diagonale 8152.
L = 113 mm - Ø mm Cu : 0,20 - 1,25 mm
Ref. 27-111



FLUSH

Zijkniptang met veer 77.01.115. Flush cut.
Pince coupante de côté 77.01.115. Flush cut.
L = 115 mm.
Ref. 27-145



FLUSH

Zijkniptang zonder veer. Flush cut.
Pince coupante de côté. Flush cut.
L = 115 mm.
Ref. 27-116

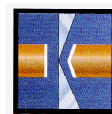

ULTRA FLUSH

Zijkniptang Super Knips 78.61.125. Ultra flush cut.
Pince coupante de côté 78.61.125. Ultra flush cut.
L = 125 mm.
Ref. 27-146



FLUSH

Kopniptang recht. Flush cut.
Pince coupante devant droite. Flush cut.
L = 115 mm.
Ref. 27-147



Zijkniptang Knipex voor zwaarder werk 140 mm.
Pince coupante rigide Knipex 140 mm.
Ref. 27-144



Kopkniptang schuin. Flush cut.
Pince coupante devant en biseau. Flush cut.
L = 115 mm.
Ref. 27-148



Borgveertang Knipex.
Ideaal om rubberen mallen open te houden.
Pince circlips Knipex.
Une aide pour tenir le moule en caoutchouc.
Ref. 27-165



Stevige kniptang met korte afgeronde bekken.
Pince coupante solide avec becs courts arrondis.
L = 200 mm.
Ref. 09-1761



Gebogen kniptang met korte afgeronde bekken.
Pince coupante courbée avec becs courts et arrondis.
L = 200 mm.
Ref. 09-1763



Gietboom kniptang met smalle bekken.
Pince coupante pour arbre de coulé avec des becs fins.
L = 250 mm.
Ref. 09-1771



Paralleltang met nylon inzetstukjes.
Pince parallèle avec mordaches en nylon.
L = 160 mm.
Ref. 27-125

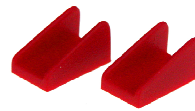

Vervangbekjes voor paralleltang met nylon bekken.
Set van 2 inzetstukjes.
Becs de rechange pour pince parallèle avec becs nylon.
Jeu de 2 becs en nylon.
Ref. 27-125V



Platte geribde paralleltang. Origineel Maun.
Pince parallèle plate, becs striés. Marque Maun.
L = 140 mm.
Ref. 27-207

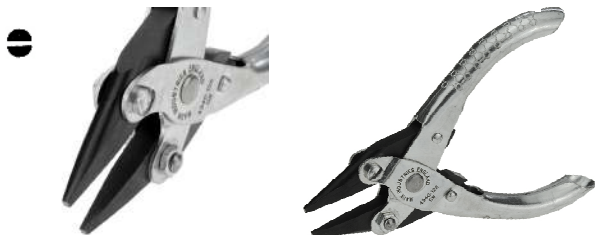

Halfronde niet geribde paralleltang. Origineel Maun.
Pince parallèle mi-ronde, becs lisses. Marque Maun.
L = 125 mm.
Ref. 27-211



Platte niet-geribde paralleltang. Origineel Maun.
Pince parallèle plate, becs lisses. Marque Maun.
L = 140 mm.
Ref. 27-209



Platte geribde paralleltang. Eco versie.
Pince parallèle plate, becs striés.
Version économique. L = 140 mm.
Ref. 27-207E

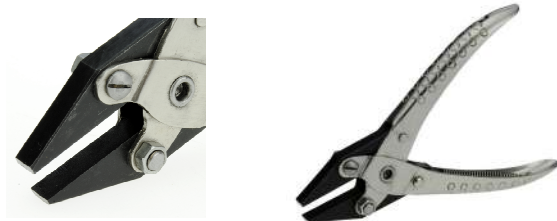

Platte niet-geribde paralleltang. Eco versie
Pince parallèle plate, becs lisses. Marque Maun.
Version économique. L = 140 mm.
Ref. 27-209E



Plat - halfronde paralleltang niet geribd. Eco versie.
Pince parallèle plate / mi-rond, becs lisses.
Version économique. L = 140 mm.
Ref. 27-210E



Tang om oogjes te maken.
Deze tang plooit en knipt op de gewenste lengte.
Vertrekkend van een fijne draad.
Pince pour former des anneaux.
À partir d'un fil. La pince plie et coupe en même temps.
Ref. 51-102



Ringplooitang model EB 180 mm.
Om een band te buigen tot een ringvorm.
Regelbaar volgens de dikte van de band.
Pince à courber modèle EB 180 mm.
Pour plier une bande en forme bague.
Règlable selon l'épaisseur de la bande.
Ref. 27-232E



Set van 4 tangen 125 mm in etui.
Kniptang, halfronde bektang, ronde bektang en platte bektang. Tangen met ergonomisch handvat.
Jeu de 4 pinces 125 mm en étui .
Pince coupante, pince mi-ronde, pince ronde et pince platte. Avec manches ergonomiques.
Ref. 27-190



Manuele hand-draadtrektang uit gesmeed staal.
Pince à étirer le fil en acier.
250 x 15 mm
Ref. 27-240

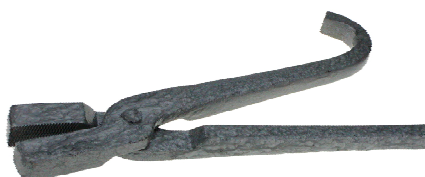

Hand trektang voor draad 'ECO'..
Pince à étirer le fil en fer 'ECO'.
250 x 15 mm
Ref. 27-240E



Bead crimper.
Voor het dichtknijpen van kralen Ø 0,35 - 0,60 mm.
Pour fermer les perles à écraser Ø 0,35 - 0,60 mm.
Ref. 51-100



Micro crimper.
Voor het dichtknijpen van kralen Ø 0,20 - 0,30 mm.
Pour fermer les perles à écraser Ø 0,20 - 0,30 mm.
Ref. 51-101



Houten ringtang met veer 200 mm.
 Voor het vasthouden van ringen tijdens het polijsten.
 Pince en bois pour bagues 200 mm.
 Pour tenir les bagues pendant le polissage.
Ref. 27-218



"Moustache" klemtang 160 mm.
 Handig om kleine voorwerpen in op te spannen.
 Geribde bekken.
 Pince "moustache" 160 mm.
 Pour serrer des petits objets. Becs striés.
Ref. 27-222



NEW

Ringzaagtang Augusta met HSS zaagblad.
 Pince à scier pour bagues Augusta avec scie HSS.
 160 mm
Ref. 21-041



NEW

Vervangzaagblad HSS voor ringzaagtang Augusta.
 Scie de rechange HSS pour pince à scier Augusta.
 Haute qualité.
Ref. 21-049



Ringzaagtang Augusta.
 Pince à scier pour bagues Augusta.
 160 mm
Ref. 21-040



Vervangzaagblad voor ringzaagtang Augusta.
Superieure kwaliteit.
 Scie de rechange pour pince à scier Augusta.
 Haute qualité.
Ref. 21-048



Ringzaagtang Buko
 Pince à scier pour bagues Buko.
Ref. 21-042



Vervangzaagblad voor ringzaagtang Buko.
Standaard kwaliteit.
 Scie de rechange pour pince à scier Buko.
 Qualité standard.
Ref. 21-043



Vervangzaagblad voor ringzaagtang Buko.
Gehard - superieure kwaliteit.
 Scie de rechange pour pince à scier Buko.
 Qualité supérieure - métal trempé.
Ref. 21-043T



Kleine ringzaagtang geleverd met HSS zaagblad.
 Petite pince à scier les bagues avec scie en HSS.
Ref. 21-044



Vervangzaagblad HSS voor kleine ringzaagtang.
 Scie de rechange en HSS pour petite pince à scier les bagues.
Ref. 21-045

Tangenhouders in hout.
 Geleverd zonder tangen.
 Porte pince en bois.
 Fournie sans pinces.
Ref. 30-125



Magneetlat 300 mm.
 Ideaal voor het ophangen van uw gereedschap.
 Règle aimant 300 mm.
 Idéal pour tenir vos outils.
Ref. 30-120

1163**Platte vijl Vallorbe 150 mm.**

Lime plate Vallorbe 150 mm

18,5 x 4,0 mm

Ref. 28-015 SH00 = extra grof / extra gros

Ref. 28-016 SH0 = grof / gros

Ref. 28-017 SH1 = middel / moyen

Ref. 28-018 SH2 = fijn / fin

GLARDON®

**1112****Platte vijl Dick 150 mm.**

Lime plate Dick 150 mm

16 x 4,0 mm.

Ref. 28-500 Cut 1 = extra grof / extra gros.

Ref. 28-501 Cut 2 = grof-middel / gros-moyen

Ref. 28-502 Cut 3 = fijn / fin

DICK
Traditionsmarke der Profis**1163****Platte vijl Vallorbe 200 mm**

Lime plate Vallorbe 200 mm

21,3 x 4,8 mm

Ref. 28-020 SH00 = extra grof / extra gros

Ref. 28-021 SH0 = grof / gros

Ref. 28-022 SH1 = middel / moyen

Ref. 28-023 SH2 = fijn / fin

GLARDON®



GLARDON®

**NEW****1168****Dunne platte vijl Vallorbe 150 mm.**

Lime plate mince Vallorbe 150 mm

16,5 x 2,0 mm.

Ref. 28-363 SH0 = grof / gros

Ref. 28-364 SH1 = middel / moyen

1560**Brede halfronde vijl Vallorbe 150 mm.**

Lime mi-ronde large Vallorbe 150 mm..

15,1 x 4,7 mm.

Ref. 28-030 SH00 = extra grof / extra gros

Ref. 28-031 SH0 = grof / gros

Ref. 28-032 SH1 = middel / moyen

Ref. 28-033 SH2 = fijn / fin

GLARDON®

**1154****Brede halfronde vijl Dick 150 mm.**

Lime mi-ronde large Dick 150 mm

15,1 x 4,7 mm.

Ref. 28-503 Cut 1 = extra grof / extra gros.

Ref. 28-504 Cut 2 = grof-middel / gros-moyen

Ref. 28-505 Cut 3 = fijn / fin

DICK
Traditionsmarke der Profis**1566****Smalle halfronde vijl Vallorbe 150 mm.**

Lime mi-ronde effilée Vallorbe 150 mm.

12,7 x 3,5 mm.

Ref. 28-035 SH00 = extra grof / extra gros

Ref. 28-036 SH0 = grof / gros

Ref. 28-037 SH1 = middel / moyen

Ref. 28-038 SH2 = fijn / fin

GLARDON®

**1155****Smalle halfronde vijl Dick 150 mm.**

Lime mi-ronde large Dick 150 mm

12,7 x 3,5 mm.

Ref. 28-506 Cut 1 = extra grof / extra gros.

Ref. 28-507 Cut 2 = grof-middel / gros-moyen

Ref. 28-508 Cut 3 = fijn / fin

DICK
Traditionsmarke der Profis**1567****Extra smalle halfronde vijl Vallorbe 150 mm.**

Lime mi-ronde très effilée Vallorbe 150 mm.

9,8 x 2,8 mm.

Ref. 28-055 SH0 = grof / gros

Ref. 28-057 SH2 = fijn / fin

GLARDON®

**1960****Vogeltong vijl Vallorbe 150 mm.**

Lime feuille de sauge Vallorbe 150 mm.

14,8 x 5 mm.

Ref. 28-050 SH00 = extra grof / extra gros

Ref. 28-051 SH0 = grof / gros

Ref. 28-052 SH1 = middel / moyen

Ref. 28-053 SH2 = fijn / fin

GLARDON®

**1196****Vogeltong vijl Dick 150 mm.**

Lime feuille de sauge Dick 150 mm

14,8 x 5,0 mm.

Ref. 28-509 Cut 1 = extra grof / extra gros.

Ref. 28-510 Cut 2 = grof-middel / gros-moyen

Ref. 28-511 Cut 3 = fijn / fin

DICK
Traditionsmarke der Profis

1060**Barret vijl Vallorbe 150 mm.**Lime barrette Vallorbe 150 mm.
15,5 x 3,5 mm.

Ref. 28-040 SH00 = extra grof / extra gros

Ref. 28-041 SH0 = grof / gros

Ref. 28-042 SH1 = middel / moyen

Ref. 28-043 SH2 = fijn / fin

**1106****Barret vijl Dick 150 mm.**Lime barrette Dick 150 mm
15,5 x 3,5 mm.

Ref. 28-512 Cut 1 = extra grof / extra gros.

Ref. 28-513 Cut 2 = grof-middel / gros-moyen

Ref. 28-514 Cut 3 = fijn / fin

**1360****Driekant vijl Vallorbe 150 mm.**Lime triangulaire Vallorbe 150 mm.
10,0 x 10,0 mm.

Ref. 28-025 SH00 = extra grof / extra gros

Ref. 28-026 SH0 = grof / gros

Ref. 28-027 SH1 = middel / moyen

Ref. 28-028 SH2 = fijn / fin

**1136****Driekant vijl Dick 150 mm.**Lime triangulaire Dick 150 mm
10,3 x 10,3 mm.

Ref. 28-515 Cut 1 = extra grof / extra gros.

Ref. 28-516 Cut 2 = grof-middel / gros-moyen

Ref. 28-517 Cut 3 = fijn / fin

**1660****Ronde vijl Vallorbe 150 mm.**Lime ronde Vallorbe 150 mm.
Ø 5,9 mm.

Ref. 28-047 SH0 = grof / gros

Ref. 28-048 SH2 = fijn / fin

**1166****Ronde vijl Dick 150 mm.**Lime ronde Dick 150 mm
Ø 5,8 mm.

Ref. 28-518 Cut 1 = extra grof / extra gros.

Ref. 28-519 Cut 2 = grof-middel / gros-moyen

Ref. 28-520 Cut 3 = fijn / fin

**NAALDVIJLEN 200 MM
LIMES AIGUILLES 200 MM****Naaldvijl plat Vallorbe 200 mm.**Lime aiguille plate Vallorbe 200 mm.
6,5 x 1,3 mm

Ref. 28-064 SH00 = extra grof / extra gros

Ref. 28-065 SH0 = grof / gros

Ref. 28-066 SH1 = middel / moyen

Ref. 28-067 SH2 = fijn / fin

**Naaldvijl plat Dick 200 mm.**Lime aiguille plate Dick 200 mm
6,5 x 1,3 mm.

Ref. 28-570 Cut 00 = extra grof / extra gros.

Ref. 28-571 Cut 1 = grof / gros.

Ref. 28-572 Cut 2 = middel / moyen.

Ref. 28-573 Cut 3 = fijn / fin.

**Naaldvijl halffrond Vallorbe 200 mm.**Lime aiguille mi-ronde Vallorbe 200 mm.
6,3 x 2,0 mm

Ref. 28-073 SH00 = extra grof / extra gros

Ref. 28-074 SH0 = grof / gros

Ref. 28-075 SH1 = middel / moyen

Ref. 28-076 SH2 = fijn / fin

**Naaldvijl halffrond Dick 200 mm.**Lime aiguille mi-ronde Dick 200 mm
6,3 x 2,0 mm.

Ref. 28-574 Cut 00 = extra grof / extra gros.

Ref. 28-575 Cut 1 = grof / gros.

Ref. 28-576 Cut 2 = middel / moyen.

Ref. 28-577 Cut 3 = fijn / fin.

**Naaldvijl vogeltong Vallorbe 200 mm.**Lime aiguille feuille de sauge Vallorbe 200 mm.
Mod.2403 6 x 2,4 mm

Ref. 28-083 SH00 = extra grof / extra gros

Ref. 28-084 SH0 = grof / gros

Ref. 28-085 SH1 = middel / moyen

Ref. 28-086 SH2 = fijn / fin

**Naaldvijl vogeltong Dick 200 mm.**Lime aiguille feuille de sauge Dick 200 mm
6,0 x 2,4 mm.

Ref. 28-578 Cut 00 = extra grof / extra gros.

Ref. 28-579 Cut 1 = grof / gros.

Ref. 28-580 Cut 2 = middel / moyen.

Ref. 28-581 Cut 3 = fijn / fin.



**Naaldvijl mes Vallorbe 200 mm.**

Lime aiguille couteau Vallorbe 200 mm.
Mod.2405 6,4 x 1,8 mm

Ref. 28-093 SH00 = extra grof / extra gros

Ref. 28-094 SH0 = grof / gros

Ref. 28-095 SH1 = middel / moyen

Ref. 28-096 SH2 = fijn / fin

**Naaldvijl mes Dick 200 mm.**

Lime aiguille couteau Dick 200 mm.
6,4 x 1,8 mm.

Ref. 28-582 Cut 00 = extra grof / extra gros.

Ref. 28-583 Cut 1 = grof / gros.

Ref. 28-584 Cut 2 = middel / moyen.

Ref. 28-585 Cut 3 = fijn / fin.

**Naaldvijl driekant Vallorbe 200 mm. .**

Lime aiguille triangulaire Vallorbe 200 mm.
Mod.2407 4,4 x 4,4 mm

Ref. 28-103 SH00 = extra grof / extra gros

Ref. 28-104 SH0 = grof / gros

Ref. 28-105 SH1 = middel / moyen

Ref. 28-106 SH2 = fijn / fin

**Naaldvijl driekant Dick 200 mm.**

Lime aiguille triangulaire Dick 200 mm
4,4 x 4,4 mm.

Ref. 28-586 Cut 00 = extra grof / extra gros.

Ref. 28-587 Cut 1 = grof / gros.

Ref. 28-588 Cut 2 = middel / moyen.

Ref. 28-589 Cut 3 = fijn / fin.

**Naaldvijl vierkant Vallorbe 200 mm.**

Lime aiguille plate Vallorbe 200 mm.
2,8 x 2,8 mm

Ref. 28-113 SH00 = extra grof / extra gros

Ref. 28-114 SH0 = grof / gros

Ref. 28-115 SH1 = middel / moyen

Ref. 28-116 SH2 = fijn / fin

**Naaldvijl vierkant Dick 200 mm.**

Lime aiguille carrée Dick 200 mm
2,8 x 2,8 mm.

Ref. 28-590 Cut 00 = extra grof / extra gros.

Ref. 28-591 Cut 1 = grof / gros.

Ref. 28-592 Cut 2 = middel / moyen.

Ref. 28-593 Cut 3 = fijn / fin.

**Naaldvijl rond Vallorbe 200 mm.**

Lime aiguille ronde Vallorbe 200 mm.
Ø 3,5 mm

Ref. 28-123 SH00 = extra grof / extra gros

Ref. 28-124 SH0 = grof / gros

Ref. 28-125 SH1 = middel / moyen

Ref. 28-126 SH2 = fijn / fin

**Naaldvijl rond Dick 200 mm.**

Lime aiguille ronde Dick 200 mm.
Ø 3,5 mm.

Ref. 28-594 Cut 00 = extra grof / extra gros.

Ref. 28-595 Cut 1 = grof / gros.

Ref. 28-596 Cut 2 = middel / moyen.

Ref. 28-597 Cut 3 = fijn / fin.

**Naaldvijl barret Vallorbe 200 mm.**

Lime aiguille barrette Vallorbe 200 mm.
Mod.2411 5,8 x 2,2 mm

Ref. 28-133 SH00 = extra grof / extra gros

Ref. 28-134 SH0 = grof / gros

Ref. 28-135 SH1 = middel / moyen

Ref. 28-136 SH2 = fijn / fin

**Naaldvijl barret Dick 200 mm.**

Lime aiguille barrette Dick 200 mm.
5,8 x 2,2 mm.

Ref. 28-598 Cut 00 = extra grof / extra gros.

Ref. 28-599 Cut 1 = grof / gros.

Ref. 28-600 Cut 2 = middel / moyen.

Ref. 28-601 Cut 3 = fijn / fin.



**NAALDVIJLEN 160 MM
LIMES AIGUILLES 160 MM**

**Naaldvijl plat Vallorbe 160 mm.**

Lime aiguille plate Vallorbe 160 mm.
5,4 x 1,2 mm

Ref. 28-060 SH00 = extra grof / extra gros

Ref. 28-061 SH0 = grof / gros

Ref. 28-062 SH1 = middel / moyen

Ref. 28-063 SH2 = fijn / fin

**Naaldvijl plat Dick 160 mm.**

Lime aiguille plate Dick 160 mm.
5,4 x 1,2 mm.

Ref. 28-530 Cut 00 = extra grof / extra gros.

Ref. 28-531 Cut 1 = grof / gros.

Ref. 28-532 Cut 2 = middel / moyen.

Ref. 28-533 Cut 3 = fijn / fin.





Naaldvrij halfrond Vallorbe 160 mm.

Lime aiguille mi-ronde Vallorbe 160 mm.
5,6 x 1,7 mm

- Ref. 28-068** SH00 = extra grof / extra gros
- Ref. 28-069** SH0 = grof / gros
- Ref. 28-070** SH1 = middel / moyen
- Ref. 28-071** SH2 = fijn / fin



Naaldvrij halfrond Dick 160 mm.

Lime aiguille mi-ronde Dick 160 mm.
5,6 x 1,7 mm.

- Ref. 28-534** Cut 00 = extra grof / extra gros.
- Ref. 28-535** Cut 1 = grof / gros.
- Ref. 28-536** Cut 2 = middel / moyen.
- Ref. 28-537** Cut 3 = fijn / fin.



Naaldvrij vogeltong Vallorbe 160 mm.

Lime aiguille feuille de sauge Vallorbe 160 mm.
5,1 x 2,0 mm

- Ref. 28-078** SH00 = extra grof / extra gros
- Ref. 28-079** SH0 = grof / gros
- Ref. 28-080** SH1 = middel / moyen
- Ref. 28-081** SH2 = fijn / fin



Naaldvrij vogeltong Dick 160 mm.

Lime aiguille feuille de sauge Dick 160 mm.
5,1 x 2,0 mm.

- Ref. 28-543** Cut 1 = grof / gros.
- Ref. 28-544** Cut 2 = middel / moyen.
- Ref. 28-545** Cut 3 = fijn / fin.



Naaldvrij mes Vallorbe 160 mm.

Lime aiguille couteau Vallorbe 160 mm.
5,4 x 1,5 mm

- Ref. 28-088** SH00 = extra grof / extra gros
- Ref. 28-089** SH0 = grof / gros
- Ref. 28-090** SH1 = middel / moyen
- Ref. 28-091** SH2 = fijn / fin



Naaldvrij mes Dick 160 mm.

Lime aiguille couteau Dick.
5,4 x 1,5 mm.

- Ref. 28-538** Cut 00 = extra grof / extra gros.
- Ref. 28-539** Cut 1 = grof / gros.
- Ref. 28-540** Cut 2 = middel / moyen.
- Ref. 28-541** Cut 3 = fijn / fin.



Naaldvrij driekant Vallorbe 160 mm.

Lime aiguille triangulaire Vallorbe 160 mm.
3,8 x 3,8 mm

- Ref. 28-098** SH00 = extra grof / extra gros
- Ref. 28-099** SH0 = grof / gros
- Ref. 28-100** SH1 = middel / moyen
- Ref. 28-101** SH2 = fijn / fin



Naaldvrij driekant Dick 160 mm.

Lime aiguille triangulaire Dick 160 mm.
3,8 x 3,8 mm.

- Ref. 28-546** Cut 00 = extra grof / extra gros.
- Ref. 28-547** Cut 1 = grof / gros.
- Ref. 28-548** Cut 2 = middel / moyen.
- Ref. 28-549** Cut 3 = fijn / fin.



Naaldvrij vierkant Vallorbe 160 mm.

Lime aiguille plate Vallorbe 160 mm.
2,4 x 2,4 mm

- Ref. 28-108** SH00 = extra grof / extra gros
- Ref. 28-109** SH0 = grof / gros
- Ref. 28-110** SH1 = middel / moyen
- Ref. 28-111** SH2 = fijn / fin



Naaldvrij vierkant Dick 160 mm.

Lime aiguille carrée Dick 160 mm.
2,4 x 2,4 mm.

- Ref. 28-550** Cut 00 = extra grof / extra gros.
- Ref. 28-551** Cut 1 = grof / gros.
- Ref. 28-552** Cut 2 = middel / moyen.
- Ref. 28-553** Cut 3 = fijn / fin.



Naaldvrij rond Vallorbe 160 mm.

Lime aiguille ronde Vallorbe 160 mm.
Ø 2,9 mm

- Ref. 28-118** SH00 = extra grof / extra gros
- Ref. 28-119** SH0 = grof / gros
- Ref. 28-120** SH1 = middel / moyen
- Ref. 28-121** SH2 = fijn / fin



Naaldvrij rond Dick 160 mm.

Lime aiguille ronde Dick 160 m.
Ø 2,9 mm.

- Ref. 28-554** Cut 00 = extra grof / extra gros.
- Ref. 28-555** Cut 1 = grof / gros.
- Ref. 28-556** Cut 2 = middel / moyen.
- Ref. 28-557** Cut 3 = fijn / fin.



Naaldvijl barret Vallorbe 160 mm.
Lime aiguille barrette Vallorbe 160 mm.
5,1 x 2,0 mm



Ref. 28-128 SH00 = extra grof / extra gros
Ref. 28-129 SH0 = grof / gros
Ref. 28-130 SH1 = middel / moyen
Ref. 28-131 SH2 = fijn / fin

Naaldvijl barret Dick 160 mm.
Lime aiguille barrette Dick 160 mm.
5,1 x 1,8 mm.



Ref. 28-558 Cut 00 = extra grof / extra gros.
Ref. 28-559 Cut 1 = grof / gros.
Ref. 28-560 Cut 2 = middel / moyen.
Ref. 28-561 Cut 3 = fijn / fin.



Set van 12 naaldvijlen Vallorbe in etui.
Jeu de 12 limes aiguilles Vallorbe dans un étui.
Lengte / longueur : 160 mm
Taille : 2
Ref. 28-201



Set van 12 naaldvijlen in plastic doos.
Jeu de 12 limes aiguilles dans une boîte en plastique.
Lengte / longueur : 160 mm
Taille : 2
Ref. 28-565

**ECHAPPEMENTSVIJLEN
LIMES AUX ÉCHAPPEMENTS**



Echappementvijl mes Vallorbe.
Lime au échappement couteau.
A x B : 5,0 x 1,3 mm
C : 55 mm
Cut 4 = zeer fijn / extra fin.
Ref. 28-230



Echappementvijl half rond.
Lime au échappement mi-ronde.
A x B : 3,8 x 1,4 mm
C : 40 mm
Cut 4 = zeer fijn / extra fin.
Ref. 28-233



Echappementvijl vogeltong.
Lime au échappement feuille de sauge.
A x B : 4,8 x 1,6 mm
C : 55 mm
Cut 4 = zeer fijn / extra fin.
Ref. 28-236



Echappementvijl barret spits.
Lime au échappement barrette pointue.
A x B : 3,75 x 1,3 mm
C : 40 mm
Cut 4 = zeer fijn / extra fin.
Ref. 28-239



Echappementvijl driekant.
Lime au échappement triangulaire.
A x B : 3,40 x 3,40 mm
C : 55 mm
Cut 4 = zeer fijn / extra fin.
Ref. 28-242



Echappementvijl plat spits.
Lime au échappement plate pointue.
A x B : 4,6 x 0,9 mm
C : 55 mm
Cut 4 = zeer fijn / extra fin.
Ref. 28-245



Echappementvijl vierkant.
Lime au échappement carrée.
A x B : 1,7 x 1,7 mm
C : 55 mm
Cut 4 = zeer fijn / extra fin.
Ref. 28-248



Echappementvijl rond.
Lime au échappement ronde.
A : 1,5 mm
C : 55 mm
Cut 4 = zeer fijn / extra fin.
Ref. 28-251



B
A



C



Echappentvijl plat stomp.

Lime au échappement plate sans pointe.

A x B : 4,7 x 0,7 mm

C : 55 mm

Cut 4 = zeer fijn / extra fin.

Ref. 28-245



Set van 12 echappentvijlen Vallorbe in etui.

Jeu de 12 limes aux échappements Vallorbe dans un étui.

Cut 4 = zeer fijn / extra fin.

Ref. 28-260



Set van 10 echappentvijlen in etui.

Jeu de 10 limes aux échappements dans un étui.

Cut 5 = zeer fijn / extra fin.

Ref. 28-620

SCHARNIERVIJLEN LIMES COULISSES



Scharniervijl met ronde boorden 0,40 mm.

Lime coulisse avec bords ronds 0,40 mm.

100 x 10 mm.

Ref. 28-300



Scharniervijl met ronde boorden 0,50 mm.

Lime coulisse bords ronds 0,50 mm.

100 x 10 mm.

Ref. 28-301



Scharniervijl met ronde boorden 0,60 mm.

Lime coulisse avec bords ronds 0,60 mm.

100 x 10 mm.

Ref. 28-302



Scharniervijl met ronde boorden 0,70 mm.

Lime coulisse avec bords ronds 0,70 mm.

100 x 10 mm.

Ref. 28-303



Scharniervijl met ronde boorden 0,80 mm.

Lime coulisse avec bords ronds 0,80 mm.

100 x 10 mm.

Ref. 28-304



Scharniervijl met ronde boorden 0,90 mm.

Lime coulisse avec bords ronds 0,90 mm.

100 x 10 mm.

Ref. 28-305



Scharniervijl met ronde boorden 1,00 mm.

Lime coulisse avec bords ronds 1,00 mm.

100 x 10 mm.

Ref. 28-306



Scharniervijl met ronde boorden 1,10 mm.

Lime coulisse avec bords ronds 1,10 mm.

100 x 10 mm.

Ref. 28-657



Scharniervijl met ronde boorden 1,20 mm.

Lime coulisse avec bords ronds 1,20 mm.

100 x 10 mm.

Ref. 28-658



Scharniervijl met ronde boorden 1,50 mm.

Lime coulisse avec bords ronds 1,50 mm.

100 x 10 mm.

Ref. 28-659



RIFFELVIJLEN
RIFLOIRS**Riffelvijsel plat.**

Riflor plat.

Ref. 28-911 2,0 x 150 mm**Ref. 28-915** 3,5 x 150 mm**Riffelvijsel plat.**

Riflor plat.

Ref. 28-918 4,0 x 150 mm**Ref. 28-918****Riffelvijsel vierkant.**

Riflor carré.

2,5 x 150 mm

Ref. 28-930**Riffelvijsel driekant.**

Riflor triangulaire.

3 x 150 mm

Ref. 28-940**Riffelvijsel ovaal gebogen.**

Riflor oval courbé.

3,75 x 150 mm

Ref. 28-972**Riffelvijsel ovaal recht.**

Riflor oval droit.

3,5 x 150 mm

Ref. 28-971**Riffelvijsel rond.**

Riflor rond.

3 x 150 mm

Ref. 28-981**Riffelvijsel rond gebogen.**

Riflor rond courbé.

3 x 150 mm

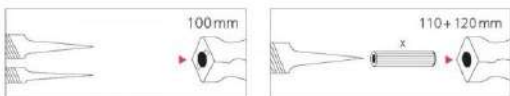
Ref. 28-985
DICK
Traditionsmärke der Profis
**Vijlheft in kunststof 110 mm.**

Manche en plastique 110 mm.

Ref. 28-288
DICK
Traditionsmärke der Profis
Bakeliet heft met spantang voor naaldvijsel.

Manche en bakélite avec pince de serrage pour lime aiguille.

Lengte / longueur : 86 mm.

Ref. 28-287**Houten heft voor vijl.**

Manche en bois pour lime.

Ref. 28-280 8 cm**Ref. 28-281** 10 cm**Ref. 28-282** 12 cm

TITAAN VIJLEN / LIMES POUR TITANE

De Valtitan vijlen van Vallorbe zijn zowat de hardste vijlen ter wereld met een hardheid van 72HRC.

De speciale vertanding van deze vijlen zorgt ervoor dat deze vijlen nauwelijks verstopt geraken.

Deze vijlen hebben een zeer lange levensduur en zijn aangewezen voor het vijlen van harde materialen.

Les limes Valtitan sont les plus dures du monde grâce à leur revêtement de dureté 72HRC.

La forme particulière de leurs dents empêche tout bourrage. Excellent enlèvement de copeaux et

durée de vie maximale. L'utilisation est préconisée pour les matériaux durs.



LPV1163

Platte vijl Valtitan 150 mm.
Lime plate Valtitan 150 mm.
18.5 x 4.0 mm.

Ref. 28-321 SH0 = grof/gros



LPV1163

Platte vijl Valtitan 150 mm.
Lime plate Valtitan 150 mm.
18.5 x 4.0 mm.

Ref. 28-322 SH2 = fijn/fin



LPV1360

Driekant vijl Valtitan 150 mm.
Lime triangulaire Valtitan 150 mm
14,2 x 14,2 mm
Ref. 28-334 SH2 = fijn/fin



LPV1660

Ronde vijl Valtitan 200 mm.
Lime ronde Valtitan 200 mm.
Ø 7.8 mm
Ref. 28-337 SH2 = fijn/fin



LPV1060

Barret vijl Valtitan 150 mm.
Lime barrette Valtitan 150 mm.
15.5 x 3.5 mm
Ref. 28-335 SH0 = grof/gros



LPV1060

Barret vijl Valtitan 150 mm.
Lime barrette Valtitan 150 mm.
15.5 x 3.5 mm
Ref. 28-336 SH2 = fijn/fin



LPV1560

Brede halfronde vijl Valtitan 150 mm.
Lime mi-ronde Valtitan 150 mm.
15.1 x 4.7 mm
Ref. 28-329 SH0 = grof/gros



LPV1560

Brede halfronde vijl Valtitan 150 mm.
Lime mi-ronde Valtitan 150 mm.
15.1 x 4.7 mm
Ref. 28-330 SH2 = fijn/fin



LPV1566

Smalle halfronde vijl Valtitan 150 mm.
Lime mi-ronde éffilée Valtitan 150 mm.
12.7 x 3.5 mm
Ref. 28-331 SH0 = grof/gros

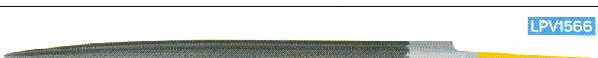

LPV1566

Smalle halfronde vijl Valtitan 150 mm.
Lime mi-ronde éffilée Valtitan 150 mm.
12.7 x 3.5 mm
Ref. 28-332 SH2 = fijn/fin



Set van 6 Valtitan naaldvijlen.
Jeu de 6 limes aiguilles Valtitan.
160 mm
Ref. 28-355 SH0 = grof / gros



Set van 6 Valtitan naaldvijlen.
Jeu de 6 limes aiguilles Valtitan.
160 mm
Ref. 28-356 SH2 = fijn / fin



Gereedschap trousse 20 compartimenten.
Trousse outils 20 compartiments.
Ref. 30-128



Stalen vijlborstel met heft voor het reinigen van vijlen.
Carde avec manche pour nettoyer les limes.
Ref. 08-2424



Messing borstel voor het reinigen van vijlen.
Brosse en laiton pour nettoyer les limes.
Ref. 08-2423



Set van 6 mini naaldvijlen 100 mm in etui Antilope.
Jeu de 6 limes aiguilles petites 100 mm dans un étui.
Taille fin / fin.
Ref. 28-205



Set van 6 naaldvijlen 160 mm in etui Antilope.
Jeu de 6 limes aiguilles 160 mm Antilope dans un étui.
Taille medium.
Ref. 28-204

VIJLEN VOOR DE WAS
LIMES À CIRE**Naaldvijl plat.**

Lime aiguille plate.

160 mm - T00

Ref. 28-900

**Naaldvijl rond.**

Lime aiguille ronde.

160 mm - T00

Ref. 28-901

**Naaldvijl halfrond.**

Lime aiguille mi-ronde.

160 mm - T00

Ref. 28-902

**Naaldvijl driekant.**

Lime aiguille triangulaire.

160 mm - T00

Ref. 28-903

**Naaldvijl vierkant.**

Lime aiguille carrée.

160 mm - T00

Ref. 28-904

**Set van 5 habilis vijlen.**

Voor het fijnere vijlwerk van wasprodukten.

Bestaande uit : plat, halfrond, driekant, vierkant en rond.

Jeu de 5 limes habilis.

Pour le limage fin des matières de cire.

Composition : plate, mi-ronde, triangulaire, carrée et ronde.

Ref. 08-2422 215 mm T00

**Set van 5 habilis raspen.**

Voor het groffe vijlwerk van wasprodukten.

Bestaande uit : plat, halfrond, driekant, vierkant en rond.

Jeu de 5 râpes habilis.

Pour le limage fort des matières de cire.

Composition : plate, mi-ronde, triangulaire, carrée et ronde.

Ref. 08-2421 215 mm T3

**Set van 6 naaldraspen 140 mm voor de wasbewerking.**

Bestaande uit : plat, halfrond, plat mes, driekant, vierkant en rond.

Jeu de 6 râpes aiguilles 140 mm pour le travail en cire.

Composition : plate, mi-ronde, plate couteau, triangulaire, carrée et ronde.

Ref. 08-2420



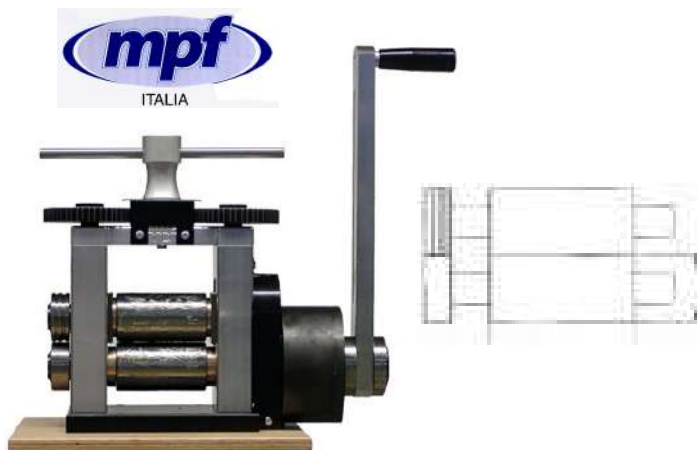

Plaat wals type MPF 130 mm.

Geleverd zonder voet - met krachtoverbrenging.

Met zijrol voor halfronde draad.

Laminoir pour plaque MPF 130 mm

Fournie sans socle - avec boîte de réduction.

Avec roulette mi-rond.

Ref. 29-028

Plaat wals MPF Laminoir plaque MPF	130 mm
roll size	130 x 65 mm
max. sheet cap.	5 mm
net weight	30 kg

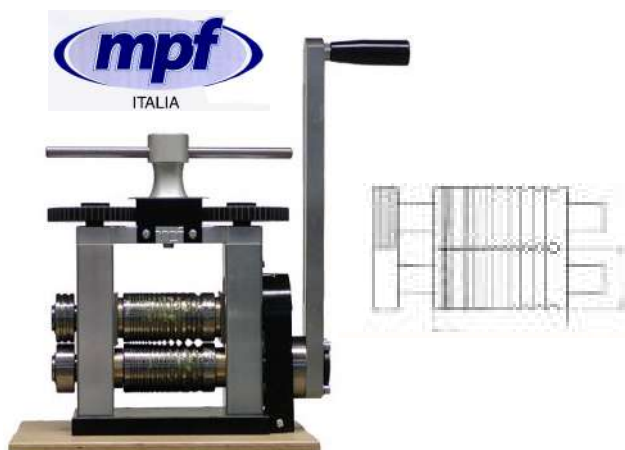

Draad wals type MPF 130 mm.

Geleverd zonder voet - zonder krachtoverbrenging.

Met zijrol voor halfronde draad.

Laminoir pour fil MPF 130 mm.

Fournie sans socle - sans boîte de réduction.

Avec roulette mi-rond.

Ref. 29-030

Draad wals MPF Laminoir pour fil MPF	130 mm
roll size	130 x 65 mm
wire cap.	1,2 - 9,5 mm
net weight	25 kg



Combi wals plaat en draad type MPF 130 mm.

Geleverd zonder voet - met krachtoverbrenging.

Met zijrol voor halfronde draad.

Laminoir combiné plaque et fil type MPF 130 mm.

Fournie sans socle - avec boîte de réduction.

Ref. 29-031

Combi wals MPF Laminoir combi MPF	130 mm
roll size	130 x 65 mm
max. sheet cap.	5 mm
wire cap.	1,5 - 6,6 mm
net weight	30 kg

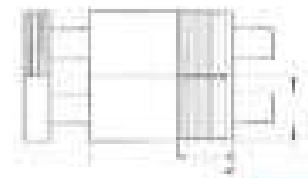

Staander voor walsen MPF.

Support pour laminoirs MPF.

Ref. 29-043



Plaat wals type Ay-Tec 100 mm.

Geleverd zonder voet - met krachtoverbrenging.
Laminoir pour plaque Ay-Tec 100 mm.
Fournie sans socle - avec boîte de réduction.

Ref. 29-016

Plaat wals Ay-Tec Laminoir plaque Ay-Tec	100 mm
roll size	100 x 52,50 mm
max. sheet cap.	3,5 mm
net weight	30 kg



Plaat wals type Ay-Tec 120 mm.

Geleverd zonder voet - met krachtoverbrenging.
Laminoir pour plaque Ay-Tec 120 mm.
Fournie sans socle - avec boîte de réduction.

Ref. 29-017

Plaat wals Ay-Tec Laminoir plaque Ay-Tec	120 mm
roll size	120 x 65 mm
max. sheet cap.	4,5 mm
net weight	35 kg



Draad wals type Ay-Tec 100 mm.

Geleverd zonder voet - met zijrol voor halfronde draad.
Laminoir pour fil Ay-Tec 100 mm.
Fournie sans socle - avec roulette mi-ronde.

Ref. 29-021

Draad wals Ay-Tec Laminoir pour fil Ay-Tec	100 mm
roll size	100 x 52,50 mm
wire cap.	6 - 1 mm
extensions rollers	3,6 x 1,2 mm
net weight	25 kg



Draad wals type Ay-Tec 120 mm.

Geleverd zonder voet - met zijrol voor halfronde draad.
Laminoir pour fil Ay-Tec 120 mm.
Fournie sans socle - avec roulette mi-ronde.

Ref. 29-022

Draad wals Ay-Tec Laminoir pour fil Ay-Tec	120 mm
roll size	120 x 65 mm
wire cap.	7 - 1 mm
extensions rollers	3,6 x 1,2 mm
net weight	30 kg



Combi wals type Ay-Tec 100 mm.

Met krachtoverbrenging - met zijrol voor halfronde draad.
Laminoir combiné type Ay-Tec 100 mm.
Avec boîte de réduction - avec roulette mi-ronde.

Ref. 29-025

Combi wals Ay-Tec Laminoir combi Ay-Tec	100 mm
roll size	100 x 52,50 mm
max. sheet cap.	3,5 mm
max. with of sheet	50 mm
wire cap.	4,5 - 1 mm
extensions rollers	3,6 x 1,2 mm
net weight	35 kg



Combi wals type Ay-Tec 120 mm.
Met krachtoverbrenging - met zijrol voor halfronde draad.
Laminoir combiné type Ay-Tec 120 mm.
Avec boîte de réduction - avec roulette mi-rond.
Ref. 29-026

Combi wals Ay-Tec Laminoir combi Ay-Tec	120 mm
roll size	120 x 65 mm
max. sheet cap.	4,5 mm
max. with of sheet	62 mm
wire cap.	6 - 1 mm
extensions rollers	3,6 x 1,2 mm
net weight	38 kg



Duplex wals type Ay-Tec 100 mm.
Met krachtoverbrenging en geleverd met voet.
Laminoir duplex type Ay-Tec 100 mm.
Avec boîte de réduction et avec socle.
Met zijrol voor halfronde draad / Avec roulette mi-rond.
Ref. 29-011

Duplex wals Ay-Tec Laminoir duplex Ay-Tec	100 mm
roll size	100 x 52,50 mm
max. sheet cap.	3,5 mm
wire cap.	6 - 1 mm
extensions rollers	3,6 x 1,2 mm
net weight	60 kg



Duplex wals type Ay-Tec 120 mm.
Met krachtoverbrenging en geleverd met voet.
Laminoir duplex type Ay-Tec 120 mm.
Avec boîte de réduction et avec socle.
Met zijrol voor halfronde draad / Avec roulette mi-rond.
Ref. 29-012

Duplex wals Ay-Tec Laminoir duplex Ay-Tec	120 mm
roll size	120 x 65 mm
max. sheet cap.	4,5 mm
wire cap.	7 - 1 mm
extensions rollers	3,6 x 1,2 mm
net weight	75 kg



Voet voor pletwals Ay-Tec 100 mm.
Socle pour laminoir Ay-Tec simple 100 mm.
Ref. 29-036



Voet voor pletwals Ay-Tec 120 mm.
Socle pour laminoir Ay-Tec simple 120 mm.
Ref. 29-037



Electrische draad en plaatwals Ay-Tec Compact 100 mm.
Met zijrol voor halfronde draad
Laminoir électrique plaque et fil Ay-Tec Compact 100 mm.
Avec roulette mi-ronde.

Ref. 29-041

Electrische wals Ay-Tec Compact Laminoir électrique Ay-Tec Compact	100 mm
roll size	100 x 52,50 mm
max. sheet cap.	4 mm
wire cap.	7 - 1 mm
extensions rollers	3,6 x 1,2 mm
speed	6m/min.
power	750W
dimensions	730 x 350 x 470 mm
net weight	85 kg



Electrische draad en plaatwals Ay-Tec Double 120 mm.
Met zijrol voor halfronde draad.
Laminoir électrique plaque et fil Ay-Tec Double 120 mm.
Avec roulette mi-ronde.

Ref. 29-066

Electrische wals Ay-Tec Double Laminoir électrique Ay-Tec Double	120 mm
roll size	120 x 65 mm
max. sheet cap.	5 mm
wire cap.	7 - 1 mm
extensions rollers	3,6 x 1,2 mm
speed	5,1m/min.
power	1100W
dimensions	730 x 400 x 550 mm
net weight	120 kg



Electrische combi wals Ay-Tec Eco 120 mm.
Met zijrol voor halfronde draad.
Laminoir combi électrique Ay-Tec Eco 120 mm.
Avec roulette mi-ronde.

Ref. 29-042

Electrische wals Ay-Tec Eco Laminoir électrique Ay-Tec Eco	120 mm
roll size	120 x 65 mm
max. sheet cap.	5 mm
max. with of sheet	50 mm
wire cap.	5 - 1 mm
extensions rollers	3,6 x 1,2 mm
speed	5,1m/min.
power	1100W
dimensions	480 x 450 x 550 mm
net weight	85 kg



Voetplaat voor duplex wals.

Op die manier hoef je geen gaten te boren in de grond.
Base métallique pour laminoir duplex.

Ainsi vous ne devez pas endommager le sol.

Ref. 29-040



Voetplaat voor enkele wals.

Op die manier hoef je geen gaten te boren in de grond.
Base métallique pour laminoir.
Ainsi vous ne devez pas endommager le sol.
Ref. 29-039

DURSTON
ROLLING MILLS

Combi wals 'minimill' plaat en draad zonder krachtoverbrenging met zijrollen.

Laminoir combi 'minimill' plaque et fil sans réducteur avec roulettes.



MINI MILL C100E	100 mm combi
roll size	100 x 45 mm
sheet cap.	5 mm
width of sheet	80 mm
wire cap.	6,5 - 1 mm
n° of wire grooves	9
extensions rollers	4/3/2/1,5mm
net weight	15,5 kg
Afmetingen/ dimensions	280 x 170 x 270 mm
Ref.nr	29-045

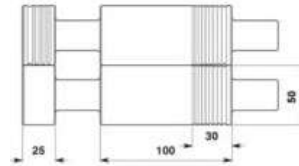

DURSTON
ROLLING MILLS

Combi wals plaat en draad met krachtoverbrenging en met zijrollen.

Laminoir combi plaque et fil avec réducteur et avec roulettes.



DRM C100RE	100 mm combi
roll size	100 x 50 mm
sheet cap.	5,5 mm
width of sheet	80 mm
wire cap.	7 - 1 mm
n° of wire grooves	9
extensions rollers	4/3/2/1,5mm
gear ratio	4 - 1
net weight	29 kg
Afmetingen/ dimensions	360 x 200 x 320 mm
Ref.nr	29-054

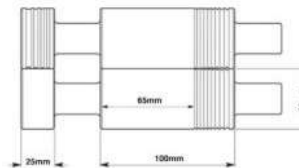

DURSTON
ROLLING MILLS

Combi wals plaat en draad met krachtoverbrenging zonder zijrollen.

Laminoir combi plaque et fil avec réducteur sans roulettes.



DRM C100R	100 mm combi
roll size	100 x 50 mm
sheet cap.	5,5 mm
width of sheet	65 mm
wire cap.	7 - 1 mm
n° of wire grooves	9
gear ratio	4 - 1
net weight	29 kg
Afmetingen/ dimensions	360 x 200 x 320 mm
Ref.nr	29-055

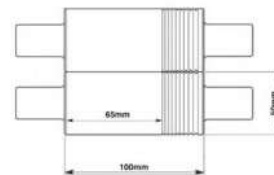

DURSTON
ROLLING MILLS

Plaatwals met krachtoverbrenging en met zijrollen.

Laminoir plaque avec réducteur et avec roulettes.



DRM F100RE	100 mm flat
roll size	100 x 50 mm
sheet cap.	5,5 mm
width of sheet	100
wire cap.	
n° of wire grooves	
extensions rollers	4/3/2/1,5mm
gear ratio	4 - 1
net weight	29 kg
Afmetingen/ dimensions	360 x 200 x 320 mm
Ref.nr	29-060

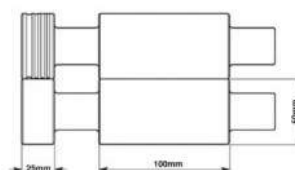

DURSTON
ROLLING MILLS



Combi wals plaat en draad met krachtoverbrenging en met zijrollen.
Laminoin à main combiné plaque et fil avec réducteur et roulettes.

DRM C130RE	130 mm combi
roll size	130 x 60 mm
sheet cap.	6 mm
width of sheet	75 mm
wire cap.	8 - 1 mm
n° of wire grooves	11
extensions rollers	4/3/2/1,5mm
gear ratio	5 - 1
net weight	45,3 kg
Afmetingen/ dimensions	410 x 220 x 365 mm
Ref.nr	29-057

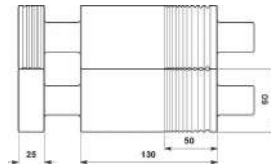

DURSTON
ROLLING MILLS



Combi wals plaat en draad met krachtoverbrenging zonder zijrollen.
Laminoin à main combiné plaque et fil avec réducteur et sans roulettes.

DRM C130R	130 mm combi
roll size	130 x 60 mm
sheet cap.	6 mm
width of sheet	75 mm
wire cap.	8 - 1 mm
n° of wire grooves	11
extensions rollers	
gear ratio	5 - 1
net weight	44 kg
Afmetingen/ dimensions	410 x 220 x 365 mm
Ref.nr	29-058

DURSTON
ROLLING MILLS



Combi wals plaat, ronde en halfronde draad met krachtoverbrenging zonder zijrollen.
Laminoin à main combiné plaque et fil rond et mi-rond avec réducteur sans roulettes.

Agile C130	130 mm combi
roll size	130 x 60 mm
sheet cap.	6 mm
width of sheet	60 mm
wire capacity	8-1 mm
n° of wire grooves	11
half round sizes	2,3,4,5,6 mm
gear ratio	5 - 1
net weight	39,7kg
Afmetingen / dimensions	410 x 220 x 365
Ref. nr	29-059



DURSTON
ROLLING MILLS



Plaatwals Durston met krachtoverbrenging en met zijrollen.
Laminoin plaque avec réducteur et roulettes.

DRM F130RE	130 mm flat
roll size	130 x 60 mm
sheet cap.	6 mm
width of sheet	130 mm
wire capacity	
n° of wire grooves	
extension rollers	4/3/2/1,5mm
gear ratio	5 - 1
net weight	45,3 kg
Afmetingen / dimensions	410 x 220 x 365
Ref.nr	29-061

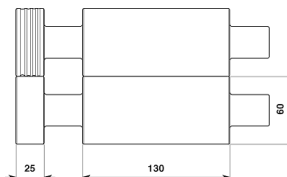

DURSTON
ROLLING MILLS



Draadwals Durston zonder krachtoverbrenging maar met zijrollen.
Laminoin pour fil sans réducteur mais avec roulettes.

DRM W130E	130 mm wire
roll size	130 x 60 mm
sheet cap.	
width of sheet	
wire capacity	10-1 mm
n° of wire grooves	19
extension rollers	4/3/2/1,5mm
gear ratio	
net weight	40 kg
Afmetingen / dimensions	335 x 220 x 365
Ref. nr	29-063

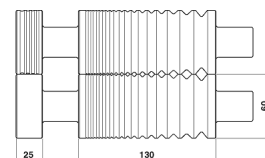

Gecombineerde handwals plaat en draad Durston voor het grote en zware werk.
Laminoin à main combiné plaque et fil Durston pour travaux lourds.

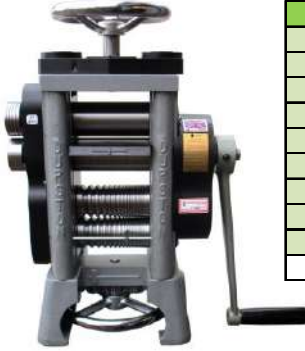

Double D2	sheet/wire
roll size	130 x 60 mm
sheet cap.	6 mm
width of sheet	130 mm
wire capacity	10-1 mm
n° of wire grooves	19
gear ratio sheet	7 - 1
gear ratio wire	3,5 - 1
extension rollers	4/3/2/1,5 mm
net weight	74 kg
Ref.nr	29-051



Double D4	sheet/wire
roll size	158 x 60 mm
sheet cap.	6 mm
width of sheet	158 mm
wire capacity	10 - 1 mm
n° of wire grooves	19
gear ratio sheet	11 - 1
gear ratio sheet	5-1 (optional)
gear ration wire	5 - 1
gear ration wire	2,5-1(optional)
half round size	6&5, 7 mm
extension rollers	1,5-2-3-4-6-8 mm
net weight	85 kg
Ref.nr	29-052

Duplex wals plaat- en draadwals Durston 130 mm geleverd met kolom en voetplaat.
Duplex laminoin plaque et fil Durston 130 mm livré avec socle et embase.
Ref. 29-065



DRM F130RE	130 mm flat
roll size	130 x 60 mm
sheet cap.	6 mm
width of sheet	130 mm
wire capacity	
n° of wire grooves	
extension rollers	4/3/2/1,5mm
gear ratio	5 - 1
net weight	45 kg

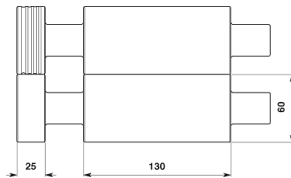

DRM W130	130 mm wire
roll size	130 x 60 mm
sheet cap.	
width of sheet	
wire capacity	10-1 mm
n° of wire grooves	19
extension rollers	
gear ratio	
net weight	37 kg

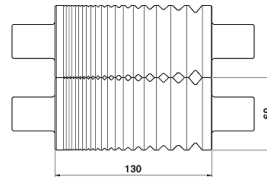

Electrische wals plaat en draad Durston DRM 130 DSP- tafelmodel.
Laminoin électrique plaque et fil Durston - Modèle de table.



DRM 130 DSP	130 mm flat 130 mm wire
roll size	130 x 65 mm
sheet cap.	6 mm
width of sheet	130 mm
wire capacity	1-10 mm
n° of wire grooves	19
extension rollers	4/3/2/1,5- 8/6/3 mm
dimensions	830 x 390 x 540 mm
net weight	180 kg
voltage	110V, 220V
Ref.nr	29-070

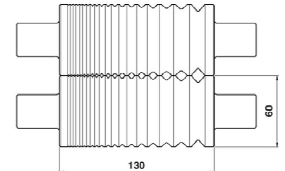
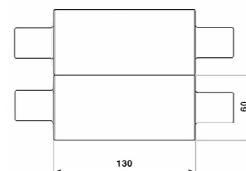

Electrische combi wals plaat en draad Durston TUI C130 SSP- tafelmodel.
Laminoin électrique combiné plaque et fil Durston - Modèle de table.
Ref. 29-073



TUI C130 SSP	130 mm combi
roll size	130 x 65 mm
sheet cap.	6 mm
width of sheet	80 mm
wire capacity	1-8 mm
n° of wire grooves	11
extension rollers	2 & 1,5/ 3-4 mm
dimensions	500 x 390 x 540 mm
net weight	130 kg
voltage	110V, 220V
Ref.nr	29-073

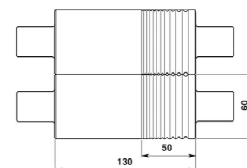

DURSTON
ROLLING MILLS



Electrische wals plaat en draad Durston TUI 130 130 DSP.
Laminoir électrique plaque et fil Durston.
Tafelmodel - modèle de table.

TUI 130 DSP	130 mm flat 130 mm wire
roll size	130 x 65 mm
sheet cap.	6 mm
width of sheet	130 mm
wire capacity	1-10 mm
n° of wire grooves	19
extension rollers	4/3/2/1,5- 8/6/3 mm
dimensions	830 x 390 x 540 mm
net weight	160 kg
voltage	110V, 220V
Ref. nr	29-074

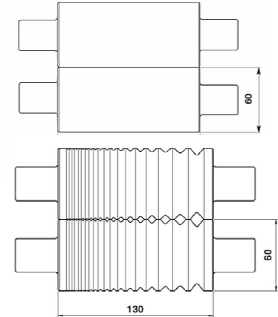

Staander met kast voor manuele walsen Durston.
Armoire pour laminoir Durston
900 x 350 x 350 mm
21 kg
Ref. 29-053



Voet voor wals Durston.
Geschikt voor Mini Mill, DRM100, DRM130 en DRM150.
Socle pour laminoir Durston.
900 x 300 x 350 mm
18 kg
Ref. 29-053M

BUKO
HI-TECH EQUIPMENT FOR PRECIOUS MATERIALS



Automatische ringwals Buko RW/CNC.

Deze volautomatische ringwals walst gestampte of gezaagde ringen tot de gewenste diameter.

Laminoir automatique pour alliances Buko RW/CNC

Ce laminoir pour alliances fonctionne complètement automatique.

Il lamine des rondelles découpées jusqu'au diamètre désiré.

Afmetingen / dimensions : 1200 x 1000 x 1400 mm

6 Bar - power : 57 Nm

230 V - 1800 W

Prijs op aanvraag - prix sur demande.

DURSTON



Tafeltrekbank Durston.

Voor montage op werkbank of aan de muur.

Geleverd met trektaag.

Banc à étirer de table Durston.

Pour montage sur un établi ou fixage au mur.

Livré avec pince.

Totale lengte / longueur total : 1 m

Lengte draad / longueur fil : +/- 45 cm

Gewicht / poids : 24 kg

Krachtoverbrenging / boîte de réduction : 4 : 1

Ref. 29-092



Manuele draadtrekbank CM120

Geleverd met trekhaak maar zonder trektang.
 Krachtoverbrenging van 4:1.
 Voor draad tot max. +/- 10 mm.
 Banc à étirer manuel CM120 .
 Livré avec crochet mais sans pince à étirer.
 Réducteur de force 4:1.
 Pour tirer du fil de maximum +/- 10 mm
 Lengte draad / longueur fil = 1200 mm.
 Afmetingen / dimensions : 1800 x 520 x 1000 mm.
 Gewicht / poids = 60 kg
Ref. 29-095



Manuele draadtrekbank CM60.

Geleverd met trekhaak maar zonder trektang.
 Krachtoverbrenging van 4:1. Voor draad tot maximum +/- 10 mm.
 Banc à étirer manuel CM60. Livré avec crochet mais sans pince à étirer. Réducteur de force 4:1.
 Pour tirer du fil de maximum +/- 10 mm
 Lengte draad / longueur fil = 600 mm.
 Afmetingen / dimensions : 1200 x 590 x 1000 mm.
 Gewicht / poids = 50 kg
Ref. 29-094



Trekbank opklapbaar CM120.

De trekbank wordt aan de muur bevestigd en kan na gebruik opgevouwen worden.
 Banc à étirer pliable CM120.
 On fixe le banc au mur et après utilisation on le replie contre le mur.
 Afmetingen / dimensions : 180 x 35 x 40 cm.
 Bruikbare lengte / tréfilage : 120 cm.
 Gewicht / poids : 60 kg.
 Max. draad / fil : 10 mm
Ref. 29-089



Klassieke trektang voor trekbank.

Pince à étirer classique pour banc à étirer.
Ref. 29-111



Trekkring voor trekbank.

Anneau à étirer pour banc à étirer.
Ref. 29-112



Trektang voor trekbank met ring.

Pince à étirer pour banc à étirer avec bague.
Ref. 29-113



Accordeon trektang voor trekbank.

Pince à étirer accordéon.
Ref. 29-114



Manuele hand-draadtrektang 250 mm.

Pince à étirer le fil en acier 250 mm.
Ref. 27-240



Manuele hand-draadtrektang ECO 250 mm.

Pince à étirer le fil en fer forgé ECO 250 mm.
Ref. 27-240E



Elektrische trekbank geleverd met trektang.

De trekbank is uitgerust met een drie-fasige motor van 2PK.
Trekkracht van 1300 kg - Treksnelheid van ca. 6 meter per minuut.
Trek lengte : 2500 mm

Banc à étirer électrique fourni avec pince à étirer.

Le banc est équipé avec un moteur triphasé de 2PK.

Puissance de tréfilage : 1300 kg et vitesse de tréfilage est environ 6 mètres par minute. Longueur : 2500 mm

Afmetingen/dimensions : 3000x600x990

Ref. 29-102

Stalen draadtrekijzers - Filières à étirer en acier.

A = afmetingen / dimensions.

B = aantal gaten / nombre de trous.



Rond - ronde

Model	A mm.	B	Ref.
1	14 - 12	20	29-120
1/a	12 - 10	20	29-121
1/b	10 - 8	20	29-122
1/c	8 - 5	31	29-123
1/d	6 - 3	31	29-124
1/e	5 - 3	20	29-125
1/f	5 - 2	31	29-126
1/g	3 - 0,5	31	29-127
1/h	2 - F	31	29-128
1/i	1 - F	20	29-129



60 % halfrond - 60 % demi-ronde

Model	A mm.	B	Ref.
2	12 - 9	31	29-132
2/a	9 - 6	31	29-133
2/b	6 - 3	31	29-134
2/c	3 - 1	20	29-135



50 % halfrond - 50 % demi-ronde

Model	A mm.	B	Ref.
2/d	12 - 9	31	29-138
2/e	9 - 6	31	29-139
2/f	6 - 3	31	29-140
2/g	3 - 1	20	29-141

Stalen draadtrekijzers - Filières à étirer en acier.

A = afmetingen / dimensions.

B = aantal gaten / nombre de trous.



33 % half rond - 33% demi-ronde

Model	A mm.	B	Ref.
2/h	12 - 9	31	29-143
2/i	9 - 6	31	29-144
2/l	6 - 3	31	29-145
2/m	3 - 1	20	29-146



druppel - goutte

Model	A mm.	B	Ref.
3	12 - 9	31	29-148
3/a	9 - 6	31	29-149
3/b	6 - 3	31	29-150
3/c	3 - 1	20	29-151



75% ovaal - 75% ovale

Model	A mm.	B	Ref.
4	12 - 9	31	29-153
4/a	9 - 6	31	29-154
4/b	6 - 3	31	29-155
4/c	3 - 1	20	29-156



38% punt-ovaal - 38% ovale pointue

Model	A mm.	B	Ref.
4/d	12 - 9	31	29-158
4/e	9 - 6	31	29-159
4/f	6 - 3	31	29-160
4/g	3 - 1	20	29-161



55% ovaal - 55% ovale

Model	A mm.	B	Ref.
4/h	12 - 9	31	29-163
4/i	9 - 6	31	29-164
4/l	6 - 3	31	29-165
4/m	3 - 1	20	29-166



vierkant - carrée

Model	A mm.	B	Ref.
5	12 - 10	20	29-168
5/a	10 - 8	20	29-169
5/b	9 - 6	31	29-170
5/c	8 - 5	31	29-171
5/d	6 - 3	31	29-172
5/e	5 - 3	20	29-173
5/f	5 - 2	31	29-174
5/g	3 - 1	20	29-175
5/h	3 - 0,5	31	29-176
5/i	2 - F	20	29-177

Stalen draadtrekijzers - Filières à étirer en acier.

A = afmetingen / dimensions.

B = aantal gaten / nombre de trous.



50% rechthoek - 50% rectangulaire

Model	A mm.	B	Ref.
6	12 - 9	31	29-179
6/a	9 - 6	31	29-180
6/b	6 - 3	31	29-181
6/c	3 - 1	20	29-182



75% rechthoek - 75% rectangulaire

Model	A mm.	B	Ref.
6/d	12 - 9	31	29-184
6/e	9 - 6	31	29-185
6/f	6 - 3	31	29-186
6/g	3 - 1	20	29-187



driekant - triangulaire

Model	A mm.	B	Ref.
7	12 - 9	31	29-189
7/a	9 - 6	31	29-190
7/b	6 - 3	31	29-191
7/c	3 - 1	20	29-192



zeskant - hexagonale

Model	A mm.	B	Ref.
7/d/1	12 - 9	31	29-194
7/e	9 - 6	31	29-195
7/f	6 - 3	31	29-196
7/g	3 - 1	20	29-197



achtkant - octogonale

Model	A mm.	B	Ref.
7/h	12 - 9	31	29-199
7/i	9 - 6	31	29-200
7/l	6 - 3	31	29-201
7/m	3 - 1	20	29-202



5 gleuven - 5 rainures

Model	A mm.	B	Ref.
7/n/5	12 - 9	31	29-204
7/o/5	9 - 6	31	29-205
7/p/5	6 - 3	31	29-206
7/q/5	3 - 1	20	29-207



8 gleuven - 8 rainures

Model	A mm.	B	Ref.
7/n/8	12 - 9	31	29-209
7/o/8	9 - 6	31	29-210
7/p/8	6 - 3	31	29-211
7/q/8	3 - 1	20	29-212

Stalen draadtrekijzers - Filières à étirer en acier.

A = afmetingen / dimensions.

B = aantal gaten / nombre de trous.



12 gleuven - 12 rainures

Model	A mm.	B	Ref.
7/n/12	12 - 9	31	29-214
7/o/12	9 - 6	31	29-215
7/p/12	6 - 3	31	29-216
7/q/12	3 - 1	20	29-217



14 gleuven - 14 rainures

Model	A mm.	B	Ref.
7/n/14	12 - 9	31	29-219
7/o/14	9 - 6	31	29-220
7/p/14	6 - 3	31	29-221
7/q/14	3 - 1	20	29-222



Flanders Cut

Model	A mm.	B	Ref.
F109/b	9 - 6	31	29-224
F109/c	6 - 3	31	29-225
F109/h	3 - 0,5	20	29-226

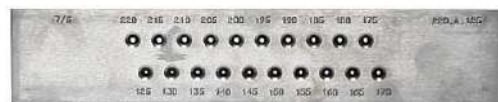

Rond trekijzer op plaat met verwisselbare widia kernen.

Filière ronde sur plaque avec trous interchangeable en tungstène.

Model	A mm.	B	Ref.
7/R	0,25 - 1,20	20	29-290
7/S	1,25 - 2,20	20	29-291
7/R/S	0,25 - 2,20	36	29-293



Gecombineerd stalen trekplaat 'multiform' 100 U.

Filière combinée en acier 'multiform' 100 U.

Model	A mm.	B	Ref.
rond/ronde	3,5 - 1,0	20	29-298
half rond/mi-ronde	3,5 - 1,5		
vierkant/carrée	3,5 - 1,0		



Los rond trekijzer met widia kern.

Filière ronde en tungstène inserée dans un noyau en laiton 25 x 12 mm.



diam.	Ref.	diam.	Ref.	diam.	Ref.	diam.	Ref.
0,25	29-240	0,80	29-250	1,30	29-260	1,80	29-270
0,30	29-241	0,85	29-251	1,35	29-261	1,85	29-271
0,35	29-242	0,90	29-252	1,40	29-262	1,90	29-272
0,40	29-243	0,95	29-253	1,45	29-263	1,95	29-273
0,45	29-244	1,00	29-254	1,50	29-264	2,00	29-274
0,50	29-245	1,05	29-255	1,55	29-265	2,05	29-275
0,55	29-246	1,10	29-256	1,60	29-266	2,10	29-276
0,60	29-247	1,15	29-257	1,65	29-267	2,15	29-277
0,70	29-248	1,20	29-258	1,70	29-268	2,20	29-278
0,75	29-249	1,25	29-259	1,75	29-269		

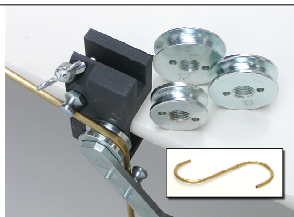

Plooiapparaat voor holle buizen.

Handig apparaat voor het plooiën van (holle) buizen.

Geleverd met 4 matrijzen : 5-6, 8, 10 en 12 mm. Max. wanddikte : 1.5 mm

Plieuse compacte avec matrices pour tubes : 5-6, 8, 10 et 12 mm.

Épaisseur max. 1.5 mm

Ref.21-061

BLAUW / BLEU : HARD / DUR
GROEN / VERT : EXTRA HARD / EXTRA DUR



Wastube groen B875 solid.
Tube en cire verte B875 solide.
Ø 22 mm - L = 152 mm.
Ref. 08-100

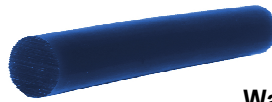

Wastube blauw B875 solid.
Tube en cire bleu B875 solide.
Ø 22 mm - L = 152 mm.
Ref. 08-101



Wastube groen B1062 solid.
Tube en cire verte B1062 solide.
Ø 27 mm - L = 152 mm.
Ref. 08-110

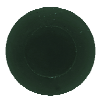

Wastube blauw B1062 solid.
Tube en cire bleu B1062 solide.
Ø 27 mm - L = 152 mm.
Ref. 08-111

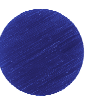

Wastube groen T875.
Tube en cire verte T875.
Ø : 22 x 16 mm
Lengte / longueur : 152 mm.
Ref. 08-120



Wastube blauw T875.
Tube en cire bleu T875.
Ø : 22 x 16 mm.
Lengte / longueur : 152 mm.
Ref. 08-121



Wastube groen T1062.
Tube en cire verte T1062.
Ø : 27 x 16 mm.
Lengte / longueur : 152 mm.
Ref. 08-130

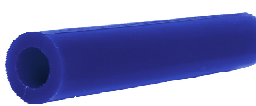

Wastube blauw T1062.
Tube en cire bleu T1062.
Ø : 27 x 16 mm.
Lente / longueur : 152 mm.
Ref. 08-131



Wastube groen T1062E.
Tube en cire verte T1062E.
Ø : 27 x 16 mm.
excentrisch gat - trou décentré
Lengte / longueur : 152 mm
Ref. 08-140



Wastube blauw T1062E.
Tube en cire bleu T1062E.
Ø : 27 x 16 mm.
excentrisch gat - trou décentré
Lengte / longueur : 152 mm
Ref. 08-141



Wastube groen T150.
Tube en cire verte T150.
L = 152 mm.
breedte - largeur : 25 mm.
hoogte - hauteur : 25 mm.
Ø gat - Ø trou : 16 mm.
Ref. 08-150



Wastube blauw T150.
Tube en cire bleu T150.
L = 152 mm.
breedte - largeur : 25 mm.
hoogte - hauteur : 25 mm.
Ø gat - Ø trou : 16 mm.
Ref. 08-151



Wastube groen T100.
Tube en cire verte T100.
L = 152 mm.
breedte - largeur : 25 mm.
hoogte - hauteur : 28 mm.
Ø gat - Ø trou : 16 mm.
Ref. 08-160



Wastube blauw T100.
Tube en cire bleu T100.
L = 152 mm.
breedte - largeur : 25 mm.
hoogte - hauteur : 28 mm.
Ø gat - Ø trou : 16 mm.
Ref. 08-161



Wastube groen T250.
Tube en cire verte T250.
L = 152 mm.
breedte - largeur : 28 mm.
hoogte - hauteur : 28 mm.
Ø gat - Ø trou : 16 mm.
Ref. 08-170



Wastube blauw T250.
Tube en cire bleu T250.
L = 152 mm.
breedte - largeur : 28 mm.
hoogte - hauteur : 28 mm.
Ø gat - Ø trou : 16 mm.
Ref. 08-171





Wastube groen T200.
 Tube en cire verte T200.
 L = 152 mm.
 breedte - largeur : 30 mm.
 hoogte - hauteur : 33 mm.
 Ø gat - Ø trou : 16 mm.
 Ref. 08-180



Wastube blauw T200.
 Tube en cire bleu T200.
 L = 152 mm.
 breedte - largeur : 30 mm.
 hoogte - hauteur : 33 mm.
 Ø gat - Ø trou : 16 mm.
 Ref. 08-181



WASTUBE 'WOLF WAX GOLD'.
 TUBE EN CIRE 'WOLF WAX GOLD'.

Deze goudkleurige was is hard en licht flexibel.
 Uitermate geschikt voor zowel te frezen en te draaien als voor bewerkingen met de hand.
 Cette cire couleur jaune est dure et légèrement flexible.
 Très adapté pour le travail à main mais aussi pour le fraisage ou le tournage.



Wastube gold rond center.
 Tube en cire couleur d'or ronde centrée.
 Ø : 27 x 16 mm.
 Lengte / longueur : 152 mm.
 Ref. 08-090



Wastube gold rond uit center.
 Tube en cire couleur d'or ronde décentrée.
 Ø : 27 x 16 mm.
 Lengte / longueur : 152 mm
 Ref. 08-091



Wastube gold vorm zegelring.
 Tube en cire couleur d'or forme cachet.
 Ø : 27 x 15 mm.
 Lengte / longueur : 152 mm.
 Ref. 08-092



Wasblok 170 x 75 x 38 mm.
 Bloc en cire 170 x 75 x 38 mm.
 Ref. 08-13262 blauw - bleu - temp. 104°C
 Ref. 08-13264 groen - vert - temp. 109°C

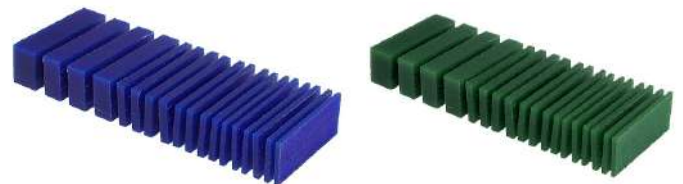

Wasblok gesneden 170 x 75 x 38 mm.
 Bloc en cire tranché 170 x 75 x 38 mm.
 Ref. 08-13263 blauw - bleu - temp. 104°C
 Ref. 08-13265 groen - vert - temp. 109°C



Blok was voor armbanden groen 150 x 83 x 44 mm.
 Bloc de cire verte pour bracelets 150 x 83 x 44 mm.
 Ref. 08-2400 blok - bloc
 Ref. 08-2402 gesneden - tranché

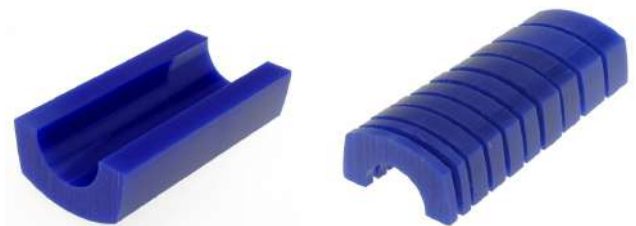

Blok was voor armbanden blauw 150 x 83 x 44 mm.
 Bloc de cire bleu pour bracelets 150 x 83 x 44 mm.
 Ref. 08-2401 blok - bloc
 Ref. 08-2403 gesneden - tranché



Blok vijlwas rond Ø 78 mm.
Bloc cire à limer rond Ø 78 mm.
L : 103 mm
450 gr.
Ref. 08-2404



Blok vijlwas ovaal Ø 92 x 70 mm.
Bloc cire à limer oval Ø 92 x 70 mm.
L : 92 mm
450 gr.
Ref. 08-2405



Vijlwas assortiment.

Bestaande uit : 2 ronde wasplaten Ø 80 mm,
1 ronde wasplaat Ø 58 mm, 3 ronde Ø 34 mm,
2 ringvormen, 3 plaatjes lengte 90 mm, breedte 34 mm
en dikte 4 mm.

Assortiment de cire consiste 2 plaques rondes Ø 80 mm,
1 plaque ronde Ø 58 mm, 3 plaques rondes Ø 34 mm,
2 formes pour bagues, 3 plaques longueur 90 mm,
largeur 34 mm et épaisseur 4 mm.

Ref. 08-21291



Introductie kit.

Set bestaande uit 3 blokjes was van 30 x 30 x 95 mm.
In groen, blauw en purper.

Kit d'introduction consiste 3 blocs de 30 x 30 x 95 mm.
En vert, bleu et pourpre.

Ref. 08-155

ROZE / ROSE : ZEER FLEXIBEL / TRÈS FLEXIBLE
GROEN / VERT : FLEXIBEL / FLEXIBLE



Set van 16 wasplaatjes groen.

Jeu de 16 feuilles en cire verts.
100 x 100 mm

mm	Ref.
0,40	08-204G
0,50	08-205G
0,60	08-206G
0,80	08-208G
1,00	08-210G
1,30	08-213G
1,60	08-214G



Set van 16 wasplaatjes roze.

Jeu de 16 feuilles en cire rose.
100 x 100 mm

mm	Ref.
0,40	08-204R
0,50	08-205R
0,60	08-206R
0,80	08-208R
1,00	08-210R
1,30	08-213R
1,60	08-214R



Set wasplaten groen 100 x 100 mm.

Bestaande uit 4 vellen van 0,4 - 0,5 - 0,6 - 0,8 - 1,0 -
1,3 en 1,6 mm.

Jeu de plaques en cire verte 100 x 100 mm.
Existe de 4 feuilles de 0,4 - 0,5 - 0,6 - 0,8 - 1,0 -
1,3 et 1,6 mm.

Ref. 08-230



Set wasplaten roze 100 x 100 mm.

Bestaande uit 4 vellen van 0,4 - 0,5 - 0,6 - 0,8 - 1,0 -
1,3 en 1,6 mm.

Jeu de plaques en cire rose 100 x 100 mm.
Existe de 4 feuilles de 0,4 - 0,5 - 0,6 - 0,8 - 1,0 -
1,3 et 1,6 mm.

Ref. 08-231



Set van 16 wasplaatjes groen 'Dentaurum'.
Jeu de 16 feuilles en cire verts 'Dentaurum'.
70 x 150 mm

mm	Ref.
0,4	08-216
0,5	08-217
0,6	08-218
0,7	08-219
0,8	08-220
1,0	08-221



Flexibele ronde wasdraad 'Dentaurum' ca. 25 gr.
Fil de cire flexible rond 'Dentaurum' ca. 25 gr.

mm	Ref.
0,6	08-287
0,8	08-288
1,0	02-289
1,2	02-290
1,5	02-291
2,0	02-292



rond-ronde ●

Flexibele wasdraad op rol Ferris ca. 225 gr.
Fil en cire flexible sur rouleau Ferris ca. 225 gr.

mm	Ref.
0,8	08-11020
1,0	08-11019
1,3	08-11018
1,6	08-11017



rond-ronde ●

Flexibele wasdraad op rol Dentaurum ca. 250 gr.
Fil en cire flexible sur rouleau Dentaurum ca. 250 gr.

mm	Ref.
2,0	08-280
2,5	08-281
3,0	08-282
3,5	08-2825
4,0	08-283
5,0	08-284

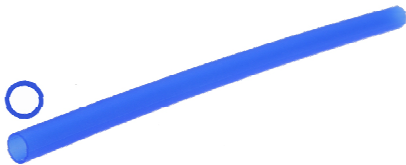

Wasprofiel buis rond lengte 125 mm.
Voor het maken van scharnieren.
Profile en cire tube rond longueur 125 mm.
Pour faire des charnières.

mm	Ref.
3,0	08-400
4,0	08-401
5,0	08-402
6,0	08-403



Wasprofiel buis vierkant lengte 125 mm.
Voor het maken van scharnieren.
Profile en cire tube carré longueur 125 mm.
Pour faire des charnières.

mm	Ref.
3,0	08-405
4,0	08-406
5,0	08-407
6,0	08-408



Wasprofiel 'Ball & Socket' lengte 125 mm
Voor het maken van sluitingen.
Profile en cire 'Ball & Socket' longueur 125 mm
Pour faire des fermoirs.
Ref. 08-409



Wasprofiel 'Catch' lengte 125 mm
Voor het maken van sluitingen.
Profile en cire 'Catch' longueur 125 mm
Pour faire des fermoirs.
Ref.08-410



Set wasdraad nr 1 lengte 100 mm.
Jeu de fil de cire nr 1 longueur 100 mm.
rond / ronde : 1,0 - 1,6 - 2,6 mm.
Half rond / demi rond : 1,6 - 2,1 - 3,2 - 4,1 mm
Halfpeer / demi poire : 4,1 mm
Ref. 08-10214



Set wasdraad nr 2 lengte 100 mm.
Jeu de fil de cire nr 2 longueur 100 mm.
rond / ronde : 0,8 - 1,0 - 1,3 - 1,6 - 2,1 - 2,6 - 3,2 - 4,1 mm.
Ref. 08-10215



Set wasdraad nr 3 lengte 100 mm.
Jeu de fil de cire nr 3 longueur 100 mm.
vierkant / carré : 1,6 - 2,1 mm.
rechthoek / rectangulaire : 2,1 - 2,6 - 3,2 - 4,1 - 5,2 - 6,3 mm.
Ref. 08-10216



Set wasdraad nr 4 lengte 100 mm.
Jeu de fil de cire nr 4 longueur 100 mm.
gebogen mes / couteau courbé : 2,6 - 3,2 - 4,1 mm.
plat mes / couteau plat : 2,6 - 3,2 - 4,1 - 5,2 - 6,3 mm.
Ref. 08-11494



Set wasdraad nr 5 lengte 100 mm.
Jeu de fil de cire nr 5 longueur 100 mm.
rond / ronde : 1,0 - 1,6 - 2,6 - 3,2 mm.
half rond / demi rond : 1,6 - 2,1 - 3,2 - 4,1 mm.
Ref. 08-9315



Set wasdraad nr 6 lengte 100 mm.
Jeu de fil de cire nr 6 longueur 100 mm.
driekant / triangulaire : 2,1 - 2,6 - 3,2 mm.
set chaton / jeu chaton : 1,0 - 1,3 - 1,6 mm.
Ref. 08-13928



Halfronde wasdraad Ø 4 mm blauw ca 75 stuks.
Fil de cire bleu demi rond Ø 4 mm ca. 75 pièces.
L = 125 mm
Ref. 08-540



Halfronde wasdraad Ø 6 mm blauw ca 50 stuks.
Fil de cire bleu demi rond Ø 6 mm ca. 50 pièces.
L = 125 mm
Ref. 08-560



Utility wasstaafjes 4 x 150 mm 250 gr .
Voor het opvullen en herstellen van wasoppervlakten.
Cire très doux en tiges 4 x 150 mm 250 gr.
Pour remplir et réparer des surfaces en cire.
Ref. 08-351



Utility wasplaatjes 3 x 75 x 150 mm 7 stuks.
Voor het opvullen en herstellen van wasoppervlakten.
Cire très doux en plaque 3 x 75 x 150 mm 7 pièces.
Pour remplir et réparer des surfaces en cire.
Ref. 08-351S



Mini draaibank DB 250 Proxxon.
Geschikt voor het draaien van wastubes.
Tour mini DB 250 Proxxon.
Convenable pour tourner des tubes de cire.
Ref. 08-2406



Patch eze 40 gr.

Was voor het herstellen en bijwerken van wasmodellen.
Cire en crème molle. Pour réparer des modèles en cire.

Ref. 08-611 : groen / vert : zacht - doux

Ref. 08-612 : rood / rouge : extra zacht - extra doux



Sticky wax 85 gr.

Om gladde vijlwas aan elkaar te kleven.

Pour fixer des morceaux de cire lisse ensemble.

Ref. 08-350



Water oplosbare was.

Wordt in holtes aangebracht als steun.

Cire soluble.

Sert à faire des constructions autour des modèles creux.

Ref. 08-352



Mold a wax 450 gr.

Zachte was om te sculpteren en te kneden.

Cire molle à sculpter et à pétrir.

Ref. 08-190 : zwart / noir : hard - dur

Ref. 08-191 : rood / rouge : zacht - doux



Houten triboulet op voet.

Triboulet rotatif en buis sur socle.

Ref. 08-2540



Houten triboulet.

Triboulet en buis.

Lengte / longueur : 315 mm

Ref. 08-2539



Houten triboulet op voet trapvorm.

Triboulet rotatif en buis sur socle en forme de pas.

Ref. 08-2536



Houten armband triboulet.

Triboulet rond en bois pour bracelet.

47 - 74 mm

Ref. 08-2544

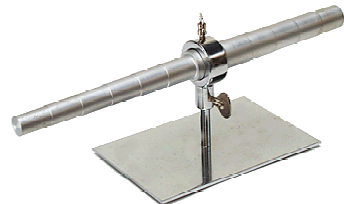

Aluminium roterende triboulet centraal gesteund.

Triboulet rotatif en aluminium sur socle central.

Ref. 08-2542



Aluminium roterende triboulet op voet.

Triboulet rotatif en aluminium sur socle.

Ref. 08-2541



Matt Ring Sizer.

Ruimer voor het vergroten van de binnendiameter van wassen ringtubes.

Triboulet alésoir.

Pour agrandir le diamètre intérieure des bagues en cire.

Ref. 08-2410



Wasruimer ECO.

Ruimer voor het vergroten van de binnendiameter van wassen ringtubes.

Équarisseur conique pour tubes de cire.

Pour agrandir le diamètre intérieure des bagues en cire.

Ref. 08-2432



Matt Trimmer.

Freesapparaat die het vijlen van ringwas aanzienlijk versneld. Geleverd met verstelbare freestafel, frees, sjabloon voor ringen en engelstalige handleiding. Speciaal handstuk vereist zie referentie 05-6012. Fraiseuse qui remplace le limage de la cire. Livrée avec table mobile, fraise, matrice pour bagues et manuel anglais.

A utiliser avec la pièce à main référence 05-6012

Ref. 08-2412



Matt Mini Lathe.

Mini draaibank voor het draaien van wassen voorwerpen. Geleverd met set vormbeitels en engelstalige handleiding. Te gebruiken met een hangmotor. Speciaal handstuk vereist zie referentie 05-6012. Mini tour pour former vos objets en cire. Fournie avec jeu de burin préformé et un manuel anglais. À utiliser avec un moteur suspendu. Une pièce à main spéciale est nécessaire référence 05-6012.

Ref. 08-2414



Handstuk met boorkop van 0 - 4 mm.

Geleverd met opspanleutel. Geschikt voor het werken met grotere frezen. Voor gebruik met een Wolf of DuMatt trimmer. Pièce à main avec mandrin de 0 - 4 mm. Fourni avec clé, adapté pour fraises lourds et grands. Adapté pour trimmer DuMatt et Wolf tools.

Ref. 05-6012



Vijlfrees recht voor Matt trimmer.

Op stift van 3.00 mm. Fraise à limer droite pour Matt trimmer. Sur une tige de 3.00 mm.

Ref. 08-2416 13 mm



Wax rod centering tool.

Gereedschap voor het perfect centreren van wastubes op de klemmen van de Matt Mini Lathe. Outil pour centrer les tubes en cire sur les pinces du Matt Mini Lathe.

Ref. 08-2418



Gauge for Math Mini Lathe.

Nauwkeurige hoekmeter voor de Matt Mini Lathe. Rapporteur d'angle à monter sur le Math Mini Lathe.

Ref. 08-2419



Houten verstekbak.

Boîte à onglets en bois. 300 mm
Ref. 08-24300

Fineerzaag.

Scie ébéniste. 250 mm
Ref. 08-2431



Matt reamer.

Ruimer voor de wasbewerking. Outil alésoir pour la cire.
Ref. 08-2407



Matt Mitter Box.

Verstekbak met afkortzaag voor het zagen van ringtuben. Aluminium uitvoering. Voorzien van opspanning en lengte instelling. Boîte à onglets et scie pour tubes en cire en aluminium. Avec système de fixation et réglage de longueur pour les tubes en cire. L = 200 mm.

Ref. 08-2411



Elektrisch wasmes StarTec 10 Watt.
Geleverd met 1 wasmes en 4 spatels.
Fer de cire avec 4 pointes.
12 Volt - Temperatur van 50°C - 350°C
Ref. 09-1133



Elektrisch wasmes 30 Watt
Geleverd met 2 wasmessen en 4 spatels.
Fer de cire 30 Watt avec 2 fers à souder.
12 Volt - Temperatur van 50°C - 350°C
Ref. 09-1133T



Vervang wasmes voor wasmes 09-1133.
Fer de cir de rechange pour appareil 09-1133.
12V - 7,5 Watt.
Ref. 09-1133P

Spatel voor wasmes 09-1133.
Spatule pour fer de cir 09-1133.

 Ref. 09-1133S71

 Ref. 09-1133S72

 Ref. 09-1133S73

 Ref. 09-1133S74



Wasmes 'Touchmatic'.
Geleverd met 4 tips.
Snelle opwarming bij contact van het handstuk.
Fer de cire 'Touchmatic' avec 4 pointes.
Chauffement rapide après contact avec la
pièce à main.
Ref. 09-1130P



Vervang wasmes 'Touchmatic'.
Fer de cir de rechange 'Touchmatic'.
Ref. 09-1131P



Set van 9 tips voor wasmes 'Touchmatic'.
Jeu de 9 pointes pour 'Touchmatic'.
Ref. 09-1132P



Smoothy waxpen WP1.
Produceert hete lucht waarmee wasmodellen gepolijst of
gesoldeerd kunnen worden.
Navulbaar met standaard gascartouches.
Cet instrument produit de l'air chaud pour souder et polir
les maquettes en cire.
Rechargeable avec des cartouches de gaz classique.
Ref. 08-27608



Speedy wax pen.
Mini wasmes op batterijen met zeer fijne punt.
verwarmt zeer snel. Ideaal voor herstellingen en montage.
Fer de cire à piles avec une pointe très fine.
Chauffe très vite. Idéal pour montages et réparations.
Ref. 27-607



Speedy wax vervangpunt.
Pointe de rechange pour Speedy Wax pen.
Ref. 27-607SP



Alcohollampje met verstelbare wiek.

Te gebruiken voor het verwarmen van wasspatullen.
Bruleur d'alcool.

Outil pour chauffer des spatules pendant la création
des maquettes en cire.

Ref. 08-697



Wax clean 250 ml.

Deze oplossing maakt het oppervlak van wasmodellen
proper en verwijdert krassen.

Zuurvrij, wateroplossend en 100% organisch produkt.

Cette solution nettoie la surface des modèles en cire et
enlève les raies. Un produit 100% organique; sans acide
et hydrosoluble.

Ref. 08-254



PROXXON

Warme luchtpistool Proxxon.

Met 2 standen, stand 1 : 350°C - stand 2 : 550°C.
Geleverd met 3 opzetstukken.

Voor het glad maken van oppervlaktes in was.

Pistolet à l'air chaud Proxxon.

Règlable en 2 positions, position 1 : 350°C,
position 2 : 550°C. Livré avec 3 buses.

Sert à égaliser les surfaces en cire.

220 - 240V - 500 Watt

Ref. 08-2550

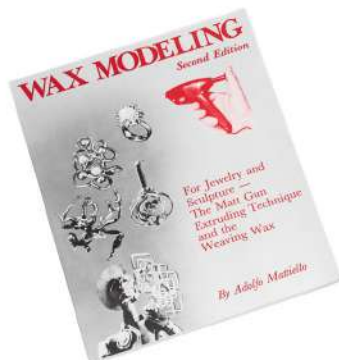

Matt gun.

Waspistool met regelbare druk en temperatuur.

Geleverd met 2 spuitkoppen, 3 sets van 5 wascartouches
en een rijk geïllustreerd boek.

Pistolet de cire avec pression et température réglable.

Fourni avec 2 têtes d'injection, 3 jeux de 5 cartouches
de cire et un livre bien illustré.

Ref. 08-2530



Wascartouches voor Matt Gun.

Cartouches pour Matt Gun.

Verpakt per 20 - emballé par 20 pcs.

Groen / vert.

Voor ontwerp op het water.

Pour les dessins sur l'eau.

Ref. 08-2531

Blauw / bleu.

Voor ontwerp op een triboulet.

Pour les dessins sur un triboulet.

Ref. 08-2532

Rood / rouge.

Voor weven.

Pour le tissage.

Ref. 08-2533



Was dip apparaat WP-1.

Met regelbare temperatuur tussen 30 en 130°C.

Appareil à tremper la cire WP-1.

Avec température réglable entre 30 et 130°C.

Ref. 09-1134.

WAS FREZEN
FRAISES POUR TRAVAILLER LA CIRE

3 Lippige frees op stift van 2,35 mm.
Fraise 3 coupes sur tige de 2,35 mm.



mm	Ref.
1,8	08-260180
2,3	08-260230
3,1	08-260310
5,0	08-260500

Lange cilinderfrees op stift van 2,35 mm.
Fraise cylindrique longue sur tige 2,35 mm.



mm	Ref.
4,0	06-419400
5,0	06-419500
6,0	06-419600
8,0	06-419800
10,0	06-419100

Lange cilinderfrees.
Fraise cylindrique longue.
Lengte / longueur : +/- 25 mm.



mm	Stift/tige	Ref.
3,3	Ø 2,35 mm	08-263
4,7	Ø 2,35 mm	08-264
6,3	Ø 2,35 mm	08-265
8,0	Ø 2,35 mm	08-267
11,1	Ø 3,20 mm	08-266

Bolfrees.
Fraise boule.



mm	Stift/tige	Ref.
1,7	Ø 2,35 mm	08-270
3,5	Ø 2,35 mm	08-271
5,0	Ø 2,35 mm	08-274
7,2	Ø 2,35 mm	08-272
8,9	Ø 2,35 mm	08-273



HM speed frees op stift van 2,35 mm.
Voor het wegnemen van grote hoeveelheid metaal, bv. een gietstift.
HM fraise speed sur tige de 2,35 mm.
Pour enlever de grandes quantités de métal.
Ref. 06-T426S 6 mm



HM speed frees op stift van 2,35 mm.
Voor het wegnemen van grote hoeveelheid metaal, bv. een gietstift.
HM fraise speed sur tige de 2,35 mm.
Pour enlever de grandes quantités de métal.
Ref. 06-T429S 6 mm

NEW



HM speed frees op stift van 2,35 mm.
Voor het wegnemen van grote hoeveelheid metaal, bv. een gietstift.
HM fraise speed sur tige de 2,35 mm.
Pour enlever de grandes quantités de métal.
Ref. 06-T431S 6 mm

NEW



HM speed frees op stift van 2,35 mm.
Voor het wegnemen van grote hoeveelheid metaal, bv. een gietstift.
HM fraise speed sur tige de 2,35 mm.
Pour enlever de grandes quantités de métal.
Ref. 06-T434S 5 mm



Set van 6 naaldraspen 140 mm.
Plat, half rond, plat mes, driekant, vierkant en rond.
Jeu de 6 râpes aiguilles 140 mm.
Plate, mi-ronde, plate couteau, triangulaire, carrée et ronde.
Ref. 08-2420



Set van 5 habilis raspen voor het grove vijlwerk.
Plat, half rond, driekant, vierkant en rond.
Jeu de 5 râpes habilis pour le limage fort.
Plate, mi-ronde, triangulaire, carrée et ronde.
Ref. 08-2421 215 mm T3



Set van 5 habilis vijlen voor het fijnere werk.
Plat, half rond, driekant, vierkant en rond.
Jeu de 5 limes habilis pour le limage fin.
Plate, mironde, triangulaire, carrée et ronde.
Ref. 08-2422 215 mm T00



Vijlborstel staal.
Carte à lime acier.
210 x 25 mm.
Ref. 08-2424



Vijlborstel messing.
Carte à lime laiton.
Ref. 08-2423



Set van 12 wasspatels.
Jeu de 12 spatules pour la cire.
Ref. 08-2425



Set van 6 wasspatels.
Jeu de 6 spatules pour la cire.
Ref. 08-24266



Wasspatel.
Spatule pour la cire.
Ref. 08-2427



Set van 18 wasspatels Wolf Tools.
Deze set bestaat uit heel fijne handgemaakte spatels, punten en schrapers.
Jeu de 18 spatules Wolf Tools.
Ce jeu consiste de spatules, pointes et grattoirs très précises.
Ref. 08-2428



Set van 8 Micro wasspatels Wolf Tools.
Deze set is een aanvulling van de standaard set van 18 spatels, fijnere uitvoering.
Jeu de 8 Micro spatules Wolf Tools.
Ce jeu est une extension du jeu classique de 18 spatules, les spatules sont plus fines.
Ref. 08-2429

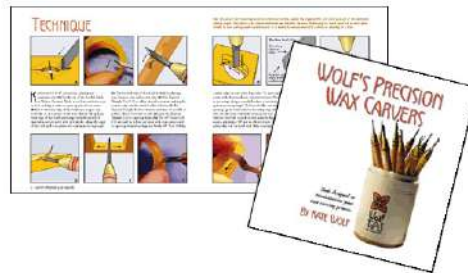
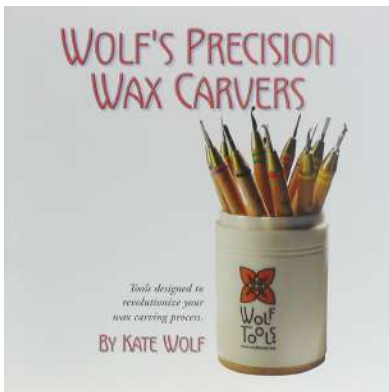

Boek spatels Wolf Tools.
In dit boek wordt uitgelegd hoe men de spatels kan gebruiken.
Livre sur les spatules Wolf Tools.
Dans ce livre on explique comment on sert des spatules.
25 pagina's / pages
Ref. 08-2428B



Spiraalzaagblaadjes voor de was 12 stuks.
Lames de scie à cire 12 pièces.
Ref. 08-2417

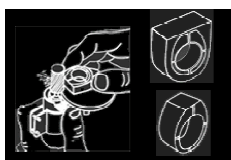
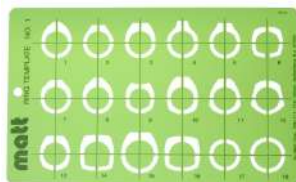

Sjabloon voor ringen.
Gabarit bagues.
Ref. 08-2408

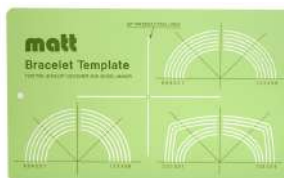

Sjabloon voor armbanden.
Gabarit pour bracelets.
Ref. 08-2409



Sjabloon voor ronde zettingen.
Gabarit chatons ronds.
Ref. 08-2853



Sjabloon voor ovaal /marquis/peer zettingen.
Gabarit chatons ovales/marquise/poire.
Ref. 08-2854

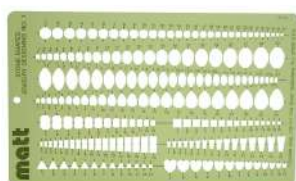

Design sjabloon met ca. 200 diverse steenpatronen.
Gabarit ca. 200 formes de pierres divers.
Ref. 08-5102

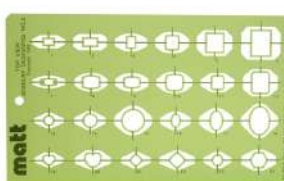

Design sjabloon met 24 basis ringkop modellen.
Gabarit avec 24 formes de têtes de bagues.
Ref. 08-5103

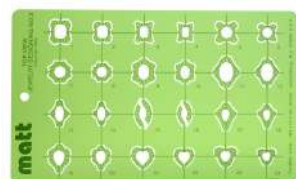

Design sjabloon met 24 modellen van gezette ringkoppen.
Gabarit avec 24 formes de têtes de bagues sertis.
Ref. 08-5104



Design sjabloon met 'Fancy' vormen.
Gabarit bagues fantaisie.
Ref. 08-5105



Design sjabloon met 18 ring doorsneden.
Gabarit avec 18 formes de bagues.
Ref. 08-5106

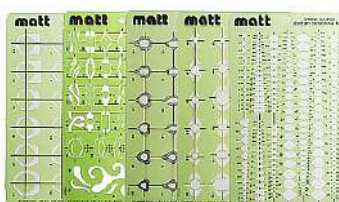

Set van 5 design sjablonen.
Met meer dan 50 ringvormen, bijna 200 steenvormen en vele baguette ontwerpen.
Jeu de 5 gabarits 'design'.
Avec plus de 50 formes pour bagues, environ 200 formes de pierres et plusieurs modèles en baguette.
Ref. 05-5110

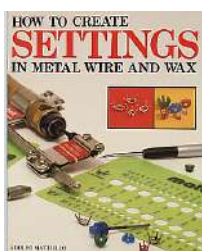
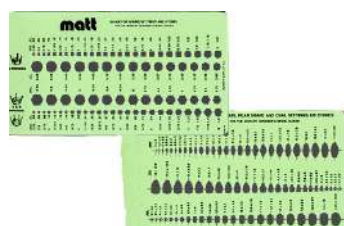

Creative setting kit.
Bestaande uit het boek "Zettingen vervaardigen in metaal en was" en 2 sjablonen voor ronde, ovalen, marquis en peer zettingen.
Consiste d'un livre "Créer les chatons en fil métallique et en cire" et 2 gabarits pour des chatons ronds, ovales, marquis et poires .
Ref. 08-5100



Standaard trimmer Wolf Tools.

Handige tool voor het frezen van was.
Deze trimmer wordt gebruikt met een handstuk ref. 08-2415 en een grove vijlfrees (niet inbegrepen). De trimmer spant over de boorkop en de frees steekt uit in het gat van de freestafel.
Afmetingen freestafel : Ø 75 mm.
Trimmer Standard Wolf Tools.
Outil très habile pour fraiser la cire.
On utilise le trimmer avec une pièce à main ref. 08-2415 et une fraise pour la cire (non inclus). Le trimmer se fixe sur la pièce à main et la fraise passe par le trou dans la table.
Dimensions table : Ø 75 mm

Ref. 08-621

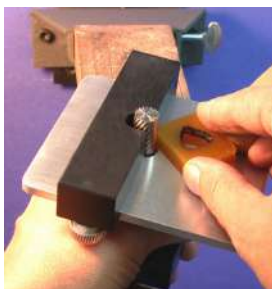

Regelbare trimmer Wolf Tools.

Dit gereedschap is een uitgebreide versie van de standaard trimmer met als belangrijkste kenmerken :
- grotere werktafel
- kantelbare werktafel
- verstelbaar steunblokje

Deze trimmer wordt gebruikt met een handstuk ref. 08-2415 en een grove vijlfrees (niet inbegrepen).
Afmetingen freestafel : 100 x 85 mm.

Trimmer Wolf Tools réglable.
La version pro du Trimmer de Wolf Tools avec les caractéristiques principales :

- table de travail plus grand
- table pivotable
- support réglable

On utilise le trimmer avec une pièce à main ref. 08-2415 et une fraise pour la cire (non inclus).

Dimensions table : 100 x 85 mm

Ref. 08-622

*Voor nog meer comfort kan je deze trimmer ook gebruiken in combinatie met de Benchmate van GRS.
Pour plus de confort on peut combiner ce trimmer avec le Benchmate de GRS.*

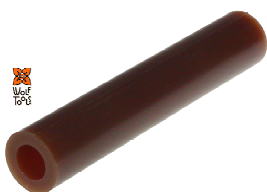

Wastube rond gecentreerd.

Tube en cire ronde centrée.
L : 152 mm
Ø buiten / extérieur : 27 mm
Ø binnen / intérieur : 15 mm
Ref. 08-090



Wastube rond excentrisch .

Tube en cire ronde décentrée.
L : 152 mm
Ø buiten / extérieur : 27 mm
Ø binnen / intérieur : 15 mm
Ref. 08-091



Wastube plat zegelring vorm.

Tube en cire plate forme cachet.
L : 152 mm
Ø buiten / extérieur : 27 mm
Ø binnen / intérieur : 15 mm
Ref. 08-092



Handstuk met boorkop.

Handstuk met boorkop van 0 - 4 mm. Geleverd met bijhorende sleutel.
Geschikt voor het werken met grotere frezen. Kan ook gebruikt worden voor het werken met een Wolf of DuMatt trimmer zie artikel 08-2415.
Pièce à main avec mabdrin de 0 - 4 mm. Fourni avec clé.
Adapté pour des fraises lourds et grands. S'adapte aussi pour les trimmers de DuMatt en Wolf Tools, voir article 08-2415.
Ref. 05-6012



Werkbank zonder laden massief hout.
Établi sans tiroirs bois massif.
930 x 600 x 960 mm.
Ref. 30-010



Werkbank zonder laden formica.
Établi sans tiroirs formica.
930 x 600 x 960 mm.
Ref. 30-011



Werkbank met 3 laden massief hout.
Établi avec 3 tiroirs bois massif.
1200 x 600 x 960 mm.
Ref. 30-014



Werkbank met 3 laden formica.
Établi avec 3 tiroirs formica.
1200 x 600 x 960 mm.
Ref. 30-015



Werkbank met 8 laden massief hout.
Établi avec 8 tiroirs bois massif.
1200 x 600 x 960 mm.
Ref. 30-018



Werkbank met 8 laden formica.
Établi avec 8 tiroirs formica.
1200 x 600 x 960 mm.
Ref. 30-019



Werkbank 3 laden in vurenhout.
Établi 3 tiroirs en pin.
1200 x 600 x 960 mm.
Ref. 30-035



DURSTON

Kleine werkbank met 3 lades om zelf te monteren.
Petit établi, facile à monter.
95 x B48 x H96 cm
Ref. 30-036



DURSTON

Eenvoudige werktafel voor goudsmid om zelf te monteren.
Petit table pour bijoutier, facile à monter.
L94 x B59 x H95 cm
Réf. 30-037



Zetterswerkbank BL370.
Établi pour sertisseurs BL370.
1400 x 600 x 960 mm.
Ref.30-110V



Dubbele werkbanken.

Voor 2 personen.

Établi double.

Pour deux personnes.

Prijs op aanvraag - prix sur demande.



Regelbare tabouret met luchtvering.

Zitting uit hard-hout. Hoogte is verstelbaar.

Tabouret pivotante en bois dur.

Avec suspension hydraulique. La hauteur est réglable.

Max. hoogte / hauteur max. : 560 mm

Ref. 30-072



Regelbare stoel met luchtvering uit hard-hout.

Hoogte en rugleuning zijn verstelbaar.

Chaise pivotante en bois dur.

Avec suspension hydraulique.

Le dos et la hauteur sont réglable.

Max. hoogte / hauteur max. : 560 mm

Ref. 30-070



Regelbare tabouret met luchtvering en voetsteun.

Zitting uit polyurethaan. Hoogte is verstelbaar.

Tabouret pivotante en polyurethane avec support pied.

Avec suspension hydraulique. La hauteur est réglable.

Hoogte regelbaar / hauteur réglable : 60 - 85 cm

Ref. 30-071



Neon werkbank lamp met klem wit.

Verstelbaar - stevige uitvoering.

Inclusief 2 TL lampen van ieder 15 Watt.

Lampe néon pour établi avec étau de serrage blanc.

très robuste avec 2 lampes au néon de 15 Watt.

Ref. 30-078



Vervanglamp voor neon werkbanklamp.

TL lampen van 15 Watt.

Lampe de recharge néon pour établi.

1 tube au néon de 15 Watt.

Ref. 30-078VL

Starter voor werkbank lamp neon.

Starter 4 - 22 Watt.

Déclencheur pour lampe néon.

Déclencheur 4 - 22 Watt.

Ref. 30-078ST



Neon werkbank lamp met klem.

Verstelbaar - stevige uitvoering.

Inclusief 3 TL lampen van 14 Watt.

Lampe néon pour établi avec

étau de serrage.

Avec 3 lampes au néon de 14 Watt.

Ref. 30-079



Neon vervanglamp .

TL5 lampen van 14 Watt - witte kleur.

Lampe de recharge néon pour établi - couleur blanc.

TL5 au néon de 14 Watt.

Lengte / longueur : 563 mm

Ref. 30-079S



Werkbanklamp LED.
117 witte LEDs.
Met klem
Lichtsterkte : 2.200 mcd/LED,
regelbaar in 4 stappen.
Lampe établi LED.
117 LEDS blancs.
Avec étau
Intensité : 2.200 mcd/LED,
réglable en 4 étapes.
230V 24W / 50 Hz
Gewicht / poids : 2.400 gr
Ref. 30-086



Loupe lamp LED.
60 witte LED hoge intensiteit.
Lensvergroting 5 x - met klem
Lichtsterkte : 1600 mcd/LED
Lampe loupe LED.
60 LEDS haute performance.
Lentille grossissante : 5x
Avec étau
Intensité : 1600 mcd/LED
Loupe : Ø 127 mm
230V 14W / 50 Hz
Gewicht / poids : 2.300 gr
Ref. 30-085



Smalle loupelamp met klem LC 8066.
Flexibele loupelamp, daglicht lamp 22 Watt met glazen lens.
Langere arm voor extra flexibiliteit en positionering.
22 Watt energiebesparing TL-buis.
Ingebouwde beschermkap - Kabellengte : 2,2 m.
Ø lens 125 mm - vergroting : 1,75 x - 3 dioptrie.
Lampe loupe avec étau. Tube mince.
Lumière du jour 22 Watt avec lentille en verre.
Bras long pour la flexibilité et le positionnement.
Lampe économique de 22 Watt tube fluorescent.
Avec couvercle - Longueur du câble : 2,2 m.
Ø lentille 125 mm - agrandissement : 1,75 x
Ref. 30-080



Standaard loupelamp met klem LC 8064.
Flexibele loupelamp, daglicht lamp 22 Watt met glazen lens.
Langere arm voor extra flexibiliteit en positionering.
22 Watt energiebesparing TL-buis.
Met handgreep - Kabellengte : 1,5 m.
Ø lens 125 mm - vergroting : 1,75 x - 3 dioptrie .
Lampe loupe avec étau. Tube mince.
Lumière du jour 22 Watt avec lentille en verre.
Bras long pour la flexibilité et le positionnement.
Lampe économique de 22 Watt tube fluorescent.
Avec poignée de maintien - Longueur du câble : 1,5 m.
Ø lentille 125 mm - agrandissement : 1,75 x
Ref. 30-081

NEW



Voet op wielen voor werkbanklamp.
Pieds sur roues pour lampe d'établi.
Ref. 30-087

Basis voor werkbank lamp en loupelamp.
Base pour lampe néon et lampe loupe.
Ref. 30-082



Vervanglamp voor smalle loupelamp LC8066.
Ampoule de rechange pour lampe loupe LC8066.
Ø 185 mm
Ref. 30-080VL



Vervanglamp voor loupelamp LC8064.
Ampoule de rechange pour lampe loupe LC8064.
Ø 205 mm
Ref. 30-081VL

Tafelhouder voor lamp.
Support de table pour lampe.
Ref. 30-083



Klem voor lamp.
Étau pour lampe.
Ref. 30-083TK





Vijlpin in hout voor werkbank.
Cheville en bois pour établi.
180 x 70 x 30 mm
Ref. 30-040



Vijlpin in hout voor werkbank.
Cheville en bois pour établi.
155 x 98 x 41 mm
Ref. 30-040GR



Vijlpin met tas.
Voorzien van een klemsysteem.
Cheville avec tas plat.
Fournie avec étau de serrage.
Ref. 30-041



Houten vijlpin met adapter.
Cheville avec socle de montage en acier.
Ref. 30-042



Zaagplank met spanklem.
Cheville avec serre joint.
Ref. 30-044



Metalen adaptor GRS.
Te bevestigen op ref. 10-135.
Adapteur GRS.
À monter sur la réf. 10-135.
Ref. 10-136



Metalen bevestigingsplaat GRS.
Voor het bevestigen van ref. 10-136
Plaque de fixation GRS.
Pour fixer réf. 10-136.
Ref. 10-135



Vijlpin met adapter GRS
Te bevestigen met ref. 10-136.
Cheville en bois avec adapteur GRS.
À fixer avec réf. 10-136.
Ref. 30-046



Vijlpin GRS.
Vervangvijlpin voor ref. 30-046.
Cheville en bois GRS.
Cheville de rechange pour réf. 30-046.
130 x 55 x 25 mm.
Ref. 30-047



Gereedschap trousse 20 compartimenten.
Trousse outils 20 compartiments.
Ref. 30-128



Mini blaasbalg 12 cm.
Mini soufflet 12 cm
Ref. 10-517



Vijlselshopje.
Pelette pour limailles.
Ref. 30-062



Vijlselset in kistje.

Bestaande uit 2 bakjes, 4 bekertjes en 2 vijlseldoosjes met filters.
Boîte à ouvrage complète.
Avec 2 cuvettes, 4 timbales et 2 boîtes à limailles avec filtre
Ref. 30-066



Vijlseldoosje met filter.

In aluminium. Voozien van een zift.
Boîte à limailles avec filtre.
En aluminium.
Ref. 30-065



Opbergdoos met 18 vakken.

1 vak : 29 x 27 mm
Boîte de rangement avec 18 compartiments.
1 compartiment : 29 x 27 mm
Ref. 30-140



Lege doos voor frezen 144 stuks.

Voor stiftdiameters van 2.35 mm.
Boîte de rangement pour fraises 144 pièces.
Pour diamètres de tige de 2.35 mm
Ref. 30-130

Houten doos voor frezen 100 stuks.

Voor stiftdiameters van 2.35 mm.
Boîte pour fraises en bois 100 pièces.
Pour diamètres de tige de 2.35 mm.
Ref. 30-137



NEW



Houten blok voor frezen en boringen.

Support pour fraises en bois.
88 gaten 88 trous
Ref. 30-139



Roterende houder voor frezen.

Kunststof uitvoering met 115 gaten. Het opberg systeem voor zaagjes ref. 30-135 kan eventueel bovenin de houder geplaatst worden.
Support rotatif pour fraises avec 115 trous en matière synthétique. Le support pour scies ref. 30-135 peut éventuellement rentrer dans le top de ce support.
Ref. 30-136

Lege doos voor frezen 30 stuks.

Voor stiftdiameters van 2.35 mm.
Boîte de rangement pour fraises 30 pièces.
Pour diamètres de tige de 2.35 mm
Ref. 30-132



Lege doos voor frezen 60 stuks.

Voor stiftdiameters van 2.35 mm.
Boîte de rangement pour fraises 60 pièces.
Pour diamètres de tige de 2.35 mm
Ref. 30-133



Magnetische houder voor gereedschap.

Règle aimant pour outils.
Lengte / longueur : 30 cm
Ref. 30-120



Tangenhouders in hout.
Support pour pinces en bois.
Ref. 30-125



Houder voor zaagjes in hout.
Past in de roterende freeshouder ref. 30-136.
Zie hiernaast.
Support pour scies en bois.
S'adapte aussi dans le support pour fraises
réf. 30-136 voir à côté
Ref. 30-135



Werkbankvel in rondsleer.
Versterkt met opstaande rand.
Étoffe en cuir de boeuf.
Renforcé avec bord relevé.
Ref. 30-060



Werkbankvel in kalfsleder.
Étoffe en cuir de veau.
Ref. 30-061



Set schroevendraaiers Augusta op roterende voet.
Gemakkelijk te onderscheiden kleurcode.
Met 9 extra vervanginzetjes.
Jeu de tournevis Augusta sur socle tournant.
Avec codes en couleurs, facile à déterminer.
Avec 9 pointes de rechange.
Ø 0,6 - 0,8 - 1,0 - 1,2 - 1,4 - 1,6 - 2,0 - 2,5 - 3,0 mm
Ref. 01-2250

- ⊖ Droits: 1 x 50, 2 x 50, 3 x 50
- ⊕ Cruciformes: PH 000 x 50, PH 0 x 50, PH 1 x 50
- ⊗ TX: 5 x 50, 6 x 50, 8 x 50, 10 x 50, 15 x 50
- 6 pans HX: 1,5 x 50, 2 x 50, 2,5 x 50, 3 x 50
- ⊖ Sleuf: 1 x 50, 2 x 50, 3 x 50
- ⊕ Kruiskop: PH 000 x 50, PH 0 x 50, PH 1 x 50
- ⊗ TX: T 5 x 50, T 6 x 50, T 8 x 50, T 10 x 50, T 15 x 50
- Inbus: 1,5 x 50, 2 x 50, 2,5 x 50, 3 x 50

PROXXON



Micro-schroevendraaiers.
Ideaal voor elektronica, klokkenmakers, juweliers.
15 stuks in sokkel.
Micro-tournevis.
15 pièces dans un support.
Ref. 01-2251



Beschermbril.
Lunette de protection.
Ref. 11-092



Lederen voorschoot.
Tablier en cuir.
90 x 70 cm
Ref. 09-1549

LAAG GEPRIJSD - PRIX BAS



Telescopische staander voor hangmotoren.
Support télescopique pour moteurs suspendus.
Ref. 05-2250 met vijs - avec système à viser
Ref. 05-2251 met klem - avec étau de serrage



Telescopische staander voor hangmotoren.
Support télescopique pour moteurs suspendus.
Ref. 05-3210 met vijs - avec système à viser
Ref. 05-3211 met klem - avec étau de serrage



Telescopische staander voor hangmotoren.
Support télescopique pour moteurs suspendu.
Ref. 05-3220 met grondstatief - avec socle sur terre
Ref. 05-3221 met spanklem - avec étau de serrage.



Houder voor brander met vijs.
Om vast te schroeven op de werkbank.
Support pour chalumeau avec vis.
A visser sur l'établi.
Ref. 26-151



Houder voor brander met klem.
Support pour chalumeau avec étau.
Ref. 26-150

LAAG GEPRIJSD - PRIX BAS



Houder voor brander met vijs.
Om vast te schroeven op de werkbank.
Support pour chalumeau avec vis.
A visser sur l'établi.
Ref. 26-152



Aansteker voor brander op batterij.
Batterij 2 AA niet inbegrepen.
Briquet pour allumer le chalumeau sur piles.
Polies 2 AA ne sont pas inclus.
Ref. 26-145



Afzuigkap voor werkbank.

Ideaal voor het gebruik met een flexibele motor of micromotor. Het fijn stof en de metaalresten worden hiermee gerecupereerd. Dit toestel kan ook gebruikt worden voor de afzuiging van rook. Men hoeft enkel de papieren stoffilter te vervangen door een carbon filter. 300 Watt - afzuiging 300m³ / uur.

Aspirateur d'établi.

Idéal pour utiliser avec moteur suspendu ou micromoteur.

On peut aussi le transformer pour aspirer des fumées, il suffit de changer le filtre papier plissé avec un filtre en carbon.

41 x 26 x 40 cm

Ref. 19-116



Stof filter voor afzuigkap.

Papieren plooi-filter voor artikel 19-116.

Filtre poussière pour aspirateur d'établi.

Filtre en papier plissé pour article 19-116.

Ref. 19-117



Carbon filter voor afzuigkap.

Rook filter voor artikel 19-116.

Filtre carbon pour aspirateur d'établi.

Filtre fumé pour article 19-116.

Ref. 19-118



Stofzuiger CDG 659.

Krachtige stofzuiger voor de werkbank, geluidsarm.

De zuigkracht is traploos regelbaar en is uitgerust met microfibre filters.

Aspirateur puissant pour établi CDG 659.

L'aspiration est réglable en continu, et est équipée avec des filtres en microfibre.

220/230V - 800 Watt

Geluidsniveau / Nuisance : 68 dB

Afmetingen / dimensions : 380 x 290 x 400 mm

Gewicht / poids : 12 kg

Ref. 30-100



Vervangfilter voor stofzuiger CDG 659.

Set van 4 vervangfilters.

Filtre de rechange pour aspirateur CDG 659.

Jeu de 4 filtres de rechanges.

Ref. 30-100F



Minibox EMC.

Draagbare stofzuiger voor de werkbank.

De zuigkracht is in twee stappen regelbaar, eenvoudig en handig in gebruik.

Aspirateur portable pour établi.

L'aspiration est réglable en deux étapes, très maniable.

220/230V - 300 - 600 Watt

Geluidsniveau / Nuisance : 70 dB

Afmetingen / dimensions : 280 x 220 x 260 mm

Gewicht / poids : 6 kg

Ref. 30-101



Vervangfilter voor Minibox EMC.

Set van 4 vervangfilters.

Filtre de rechange pour Minibox EMC.

Jeu de 4 filtres de rechanges.

Ref. 30-101F



Microbox cabinet.
Beschermkap in plexiglas.
Hotte en plexy.
320 x 300 x 250 mm
Ref. 30-102



Airstock vijlpin.
Vijlpin met afzuiging en plexy beschermkap.
Cheville avec aspiration et protection en plexi.
Ref. 30-103



Loc-one 'Airbase'.
Flexibele slang met afzuigingmond.
Kan op de werkbank geschroefd worden.
Bras flexible avec bouche d'aspiration.
Se visse sur l'établi.
Ref. 30-104



NEW

Kit Optiflex.
Bestaande uit 2,5 m afzuigslang Ø 45 mm.
Afzuigarm Optiflex 750 mm en bevestigingskit
voor de werkbank.
Ref. 30-110



Zero Smog Eco kit EL met 1 slang vanop filterbox.
Fijn stof en soldeerdamp afzuiginginstallatie voor maximaal
2 werkplekken.
Zero Smog Eco kit EL avec 1 tuyau d'aspiration.
Unité d'extraction de fumée pour maximum 2 postes de travail.
Ref. 30-150



Zero Smog kit TL1 met 1 slang en tafelklem.
Fijn stof en soldeerdamp afzuiginginstallatie voor maximaal
2 werkplekken.
Zero Smog kit TL1 avec 1 tuyau et serrage d'établi.
Unité d'extraction de fumée pour maximum 2 postes de travail.
Ref. 30-151

**Meer informatie vindt u terug op onze webshop : www.bukowebshop.com
Vous trouvez plus d'information sur notre webshop : www.bukowebshop.com**



Zero Smog kit TL2 met 2 slangen vanop filterbox.
 Fijn stof en soldeerdamp afzuiginginstallatie voor maximaal 2 werkplekken.
 Zero Smog kit TL2 avec 2 tuyaux d'aspiration.
 Unité d'extraction de fumée pour maximum 2 postes de travail.
Ref. 30-152



Zero Smog aluminium mondstuk.
 Aansluiting Easy-Click 60 mm.
 Zero Smog buse tronquée en aluminium.
 Installation rapide avec Easy-Click 60 mm.
Ref. 30-163



Zero Smog trechter WF60.
 Mondstuk bestaande uit kunststof trechter tafelfschuining voor Zero Smog.
 Aansluiting Easy-Click 60 mm.
 Zero Smog entonnoir biseauté en plastique WF60.
 Installation avec Easy-Click 60 mm
Ref. 30-164



Zero Smog 1,5 m slang vanop filterbox met trechter.
 Te monteren op Zero Smog afzuigunit.
 Zero Smog tuyau d'aspiration 1,5 m avec entonnoir.
 Pour des extractions Zero Smog.
Ref. 30-165



Zero Smog flexibel 3 m + tafelklem + slang 1 m + trechter.
 Te monteren op Zero Smog afzuigunit.
 Zero Smog flexible 3 m + serrage + tuyau 1,5 m + entonnoir.
 Pour des extractions Zero Smog.
Ref. 30-166



Zero Smog afstandsbediening.
 Zero Smog interrupteur à distance.
Ref. 30-167

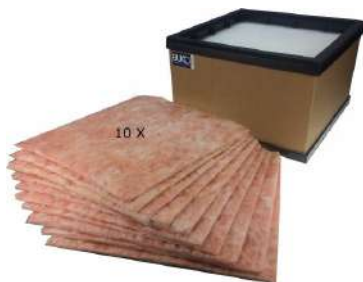

Zero Smog TL stof filterkit.
 Zero Smog TL 10 filtres de poussières.
Ref. 30-169



Zero Smog EL actief kool filterkit.
 Zero Smog EL 10 filtres carbon active.
Ref. 30-168

Meer informatie vindt u terug op onze webshop : www.bukowebshop.com
Vous trouvez plus d'information sur notre webshop : www.bukowebshop.com



Zaagbeugel verstelbaar 80 mm.
Bocfil réglable 80 mm.
Ref. 31-015



Zaagbeugel verstelbaar 100 mm.
Bocfil réglable 100 mm.
Ref. 31-016



Zaagbeugel verstelbaar 200 mm.
Bocfil réglable 200 mm.
Ref. 31-017



Zaagbeugel verstelbaar 80 mm met opspanschroef.
Bocfil réglable 80 mm avec détendeur.
Ref. 31-019



Zaagbeugel verstelbaar 100 mm met opspanschroef.
Bocfil réglable 100 mm avec détendeur.
Ref. 31-020



Zaagbeugel vast 80 mm.
Bocfil fixe 80 mm.
Ref. 31-031



Zaagbeugel vast 80 mm "Eclipse".
Bocfil fixe 80 mm "Eclipse".
Ref. 31-028



Zaagbeugel vast 80 mm "Antilope".
Bocfil fixe 80 mm "Antilope".
Ref. 31-030



Aluminiumoxyde doorslijpschijfjes.
Harde niet-gemonteerde slijp-snijschijfjes.
Breukveilig dus ook geschikt voor ontbramen.
Disques à tronçonner en oxyde d'aluminium à couper et à émeriser. Ne casse pas, donc aussi approprié pour l'ébavurage.
Ref. 23-203 Ø 22 x 0,8 mm
Ref. 23-203SET Ø 22 x 0,8 mm 50 stuks - 50 pièces



Aluminiumoxyde doorslijpschijf, vezelversterkt
Harde niet-gemonteerde slijp-snijschijfjes.
Breukveilig dus ook geschikt voor ontbramen.
Disques à tronçonner renforcés de fibres en oxyde d'aluminium à couper et à émeriser. Ne casse pas, donc aussi approprié pour l'ébavurage.
Ref. 23-204 Ø 22 x 0,8 mm
Ref. 23-204SET Ø 22 x 0,8 mm 50 stuks - 50 pièces

231



Zaagfrees op stift van 2.35 mm.
Scie circulaire sur tige de 2.35 mm.

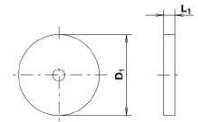

D1	2,30	4,00	5,00	6,00	10,00
L1	0,40	0,40	0,50	0,50	0,60
Ref.	06-231230	06-231400	06-231500	06-231600	06-231010



Aluminiumoxyde doorslijpschijfje, vezelversterkt
Disques à tronçonner renforcés de fibres en oxyde aluminium.

Ref. 23-207 Ø 22 x 0,2 mm 10 stuks - 10 pièces

Ref. 23-206 Ø 30 x 1.0 mm 1 stuk



Scharnier vijlapparaat.

Ideaal voor het recht vijlen van scharnieren.
Outil à limer des charnières.
Ref. 31-102



Scharniersnijder met V-groef.

Regelbare stop van 10 - 80 mm.
Outil à scier une charnière.
Avec arrêt réglable de 10 à 80 mm.
Ref. 31-100



Tafel draadsnijder.

Voor draad van Ø 1 - 1.2 - 1.5 mm.
Coupe fil d'établi.
Pour fils de Ø 1 - 1.2 - 1.5 mm.
Ref. 31-109

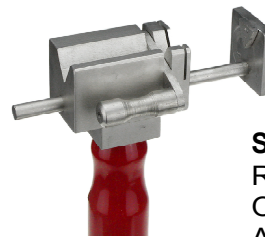

Scharniersnijder met V-groef ECO.

Regelbare stop van 10 - 60 mm.
Outil à scier une charnière ECO.
Avec arrêt réglable de 10 à 60 mm.
Ref. 31-101

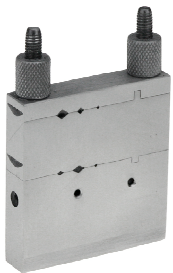

Scharniersnijder ECO.

Hoeken van 45° en 90°.
Gehard en geslepen staal.
Coupe charnière ECO.
Angles de 45° et 90°.
Acier trempé.
Ref. 31-105

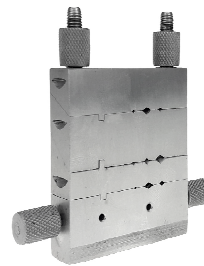

Scharniersnijder ECO.

Hoeken van 45°-60°-90°-120°-135°.
Gehard en geslepen staal.
Coupe charnière ECO.
Angles de 45°-60°-90°-120°-135°.
Acier trempé.
Ref. 31-107



PROXXON



Tafelzaagmachine KS 230.

Werktafel uit gegoten aluminium : 160 x 160 mm.
Scie circulaire avec plan de travail de 160 x 160 mm.
5000 tpm - 220/230V - 85 Watt
Ref. 31-120

PROXXON



Figuurzaag DS 460.

Uit gegoten aluminium en nauwkeurige gelagerde zaagarm.
Twee snelheden 900 en 1400 tpm.
Scie avec une table en fonte d'aluminium et bras extrêmement solide et précis. Deux vitesses : 900 et 1400 tpm.
200 Watt - 220/230 V
Ref. 31-121



Professionele cirkelzaagmachine.

Voor het zagen van scharnieren, draad, plaat, ...
 Geleverd met opvangbak, hoekinstelling en beschermkap.
 Snelheid : 1400 tpm - Ø zaagblad : 50 mm.
 Scie circulaire de table professionnelle.
 Avec bac de récupération, positionneur d'angles et casque de protection.
 Pour scier des tréfiles, cannes, plaque, ...
 Vitesse : 1400 tpm - Ø scies : 50 mm.
 Afmetingen - dimensions : 500 x 500 x 650 mm.
 40 kg - 220/230V - 400 Watt.
Ref. 31-125



Cirkelzaagblad HSS voor fijn zaagwerk.
 Scie circulaire en HSS pour coupe fin.
 50 x 0.3 x 10 mm
Ref. 31-130



Cirkelzaagblad HSS voor fijn zaagwerk.
 Scie circulaire en HSS pour coupe fin.
 63 x 0.3 x 10 mm
Ref. 31-131



Zaagblaadjes "Golden Eye" verpakt per 144 stuks.
 Scies à repercer "Golden Eye" vendu par 144 pièces.
 Lengte - longueur 130 mm.

N°	A mm.	B mm.	C mm.	Ref.
8/0	38,5	0,16	0,32	31-180
7/0	35	0,17	0,34	31-181
6/0	32	0,18	0,36	31-182
5/0	28	0,2	0,4	31-183
4/0	26,5	0,22	0,44	31-184
3/0	23,5	0,24	0,48	31-185
2/0	22	0,26	0,52	31-186
0	20,5	0,28	0,56	31-187
1	19	0,3	0,6	31-188
2	17,5	0,34	0,68	31-189
3	16	0,36	0,72	31-190
4	15	0,38	0,76	31-191
5	14	0,4	0,8	31-192

A : tanden per cm. - dents par cm. - teeth per cm.
 B : dikte - épaisseur - thickness
 C : breedte - largeur - width



Zaagblaadjes Super Pike verpakt per 144 stuks.
 Scies à repercer Super Pike vendu par 144 pièces.
 Lengte - longueur 130 mm.

N°	A mm.	B mm.	C mm.	Ref.
8/0	38,5	0,16	0,32	31-280
7/0	35	0,17	0,34	31-281
6/0	32	0,18	0,36	31-282
5/0	28	0,2	0,4	31-283
4/0	26,5	0,22	0,44	31-284
3/0	23,5	0,24	0,48	31-285
2/0	22	0,26	0,52	31-286
0	20,5	0,28	0,56	31-287
1	19	0,3	0,6	31-288
2	17,5	0,34	0,68	31-289
3	16	0,36	0,72	31-290
4	15	0,38	0,76	31-291
5	14	0,4	0,8	31-292

A : tanden per cm. - dents par cm. - teeth per cm.
 B : dikte - épaisseur - thickness
 C : breedte - largeur - width



Zandstraler Microjet 1/S.

Bestaande uit 1 zandreservoir, capaciteit van 2 kg, voetpedaal, 1 microsputkop widia 1,20 mm, centrale spuitkop van 4 mm, mogelijkheid om aan te sluiten op een stofzuiger (zie ref. 32-035), verlichting en druk controller .

Werkstuk : 3 - 6 bar

Sableuse Microjet 1/S.

Existe d'un réservoir de sable, capacité de 2 kg, pédale de commande, micro crayon widia 1,2 mm, buse centrale à sabler de 4 mm, possibilité de connecter un aspirateur (voir réf. 32-035), éclairage et régulateur de pression.

Pression de travail : entre 3 - 6 bar.

Ametingen - dimensions : 400 x 400 x 490 mm.

Ref. 32-010



Zandstraler Microjet 2/S.

Bestaande uit 2 zandreservoirs, capaciteit van 2 kg, voetpedaal, 2 microsputkopen widia 1,00 en 1,20 mm, centrale spuitkop van 4 mm, mogelijkheid om aan te sluiten op een stofzuiger (zie ref. 32-035), verlichting en druk controller .

Werkstuk : 3 - 6 bar

Sableuse Microjet 2/S.

Existe de deux réservoir de sable, capacité de 2 kg, pédale de commande, 2 micro crayons widia 1,00 et 1,2 mm, buse centrale à sabler de 4 mm, possibilité de connecter un aspirateur (voir réf. 32-035), éclairage et régulateur de pression.

Pression de travail : entre 3 - 6 bar.

Ametingen - dimensions : 400 x 400 x 490 mm.

Ref. 32-011



Zandstraler Microjet 3/S.

Bestaande uit 3 zandreservoirs, capaciteit van 2 kg, voetpedaal, 3 microsputkopen widia 0,80 - 1,00 en 1,20 mm, centrale spuitkop van 4 mm, mogelijkheid om aan te sluiten op een stofzuiger (zie ref. 32-035), verlichting en druk controller .

Werkstuk : 3 - 6 bar

Sableuse Microjet 3/S.

Existe de trois réservoirs de sable, capacité de 2 kg, pédale de commande, 2 micro crayons widia 0,8 - 1,00 et 1,2 mm, buse centrale à sabler de 4 mm, possibilité de connecter un aspirateur (voir réf. 32-035), éclairage et régulateur de pression.

Pression de travail : entre 3 - 6 bar.

Ametingen - dimensions : 400 x 400 x 490 mm.

Ref. 32-012



Zandstraler Prima.

Standaard zandstraalapparaat met enkel een centrale spuitkop uit widia Ø 4 mm.

Sableuse Prima.

Sableuse standard avec seulement une tête de sablage centrale en widia de 4 mm.

Ref. 32-020



Microblast mini zandstraalapparaat.

Met 1 reservoir van 2 kg. Geleverd met luchtfilter, één zandstraalpen 1,20 mm, drukregelaar en pedaal.

Mini sableuse avec réservoir de sable capacité 2 kg.

Fournie avec filtre d'air, crayon de sablage en widia de 1,2 mm, détendeur pour air comprimé et pédale de commande.

Ref. 32-021



Latex handschoen.

Hoge resistentie tegen chemische stoffen.
Paire de gants en latex..
Haute résistance chimique.

Maat / taille	Ref.
M - 7 1/2	32-030
XL - 10 1/2	32-031
XXL - 10 1/2	32-032



Vervangspuitkop.

Voor microjet zandstraalapparaat.
Nez de rechange pour sableuse Microjet.
Ref. 32-028



*Hoe hoger het getal hoe grover de korrel.
Plus le nombre est élevé, plus le grain est grossier.*



Glasparels.

Ideaal voor het creëren van mooie satineer effecten.
Verpakt per 5 kg - Prijs per kg.
Billes de verres.
Idéale pour obtenir des effets de satinage.
Emballage par 5 kg - Prix par kg

mμ	Ref.
125	32-060
175	32-063
250	32-066
350	32-068

Aluminium oxyde.

Ideaal voor het verwijderen van zware oxydatielagen,
harsen en gipsresten.
Niet geschikt voor zilver.
Verpakt per 5 kg - Prijs per kg.
Idéale pour enlever des oxydations fortes, resins, revêtement.
Ne convient pas pour l'argent.
Emballage par 5 kg - Prix par kg

mμ	Ref.
50	32-050
150	32-052
250	32-054



Geluidsarme compressor Silair 150.

Compressor met 3 koppen voor groot debiet.
De ingebouwde ventilators zorgen voor extra koeling bij intensief gebruik.
Compresseur silencieux Silair 150.
Compresseur à grand débit avec 3 têtes.
Le ventilateur incorporé donne du refroidissement supplémentaire pendant le travail intensif.
Druk / pression : 8 bar max.
Inhoud vat / cuve : 50 liter
Debiet / débit : 110 l/min
Geluidsterkte / bruit : 43 dBA
Afmetingen / dimensions : 400 x 860 x 750 mm
Gewicht / Poids : 75 kg
Ref. 03-1150V



Stofzuiger voor zandstraalapparaten.

Voozien van een aangepaste filter en een regelbare afzuigkracht.
Kan gebruikt worden op al onze zandstraaltoestellen.
Aspirateur pour sableuses.
Équipé d'un filtre spéciale pour des applications de sablage.
La puissance d'aspiration est réglable.
Peut être connecté à nos sableuses.
Ref. 32-035

INDEX NEDERLANDS

- aambeeld 165-166
afkookapparaat 199
afzuigapparatuur 252-253-254
afzuigkap 129-252
alcohollamp 240
alpaca – plaat 28
aluminiumoxyde 258
anoden 52
argon fles 188
armbandkaliber 108
armbandsmeedstaaf 165
bankschroef 101
bankschroef GRS 84
Bench Mate 83
beschermbril 174-177-250
bijenwas 74
binddraad 191
bistourimesjes 59
blaasbalg mini 248
boeken 1-2
bolopdiepers 169
boorzuurschilfers 181
boraxkegel 191-192
boraxpoeder 181
boraxschaal 191-192
boren 3-39
borstel adapter 13-133
borstels op stift 12-13-14
brander – Autogen 183-184
brander - Little Torch 186
brander – Orca 186
brander – Sievert 185-186
brander – Varial 186
broches in zilver 26
bruneerstaal 114
bunzenbrander 187
buste 168
chantonopener 75
chaton apparaat 75
chatonijzers 162
cirkelzaagmachine 255-256
ciseleercement 75
compressor 86-259
creolen in zilver 26
derde hand 190
diamant slijpschijven 86
diamanteermachine 17
diamantfrezen 42-43-44
diamantschijven 45
diamantttester 110
Diapad kretsmat 113
Dino-Lite 116-117-118-119
draaibank 15-17
draaibank mini 237-238
droogapparatuur 144
echappementvijlen 214-215
Efcolor 18-19
eindstuk in zilver 26
elastische polierders 158-159-160
elektrisch wasmes 55-239
elektrische smeltoven 176-177
elektrolytisch polijsten 135
email 20
email koud 20-113
emalleeroven 20
feuter schijven 10
filters voor polijsttafels 133
fion 74
flexibel voor hangmotor 93-94
fotostudio 21-22
freesapparaat – trimmer 238-244
frezen 29-30-31-32-33-34-35-36
galvanische baden 49-50-51-52
galvano apparatuur 46-47-48
gaslang 184
gassmeltoven 175
gehaltestempel 111-202
gehoorbeschermer 174
gietaarde 70
gietboom kniptang 60-207
gietcilinder 62
gietijzers 181-182
gietmachine 66-69
gips 63-64
glasborstel 114
glasparels 259
gleuvenank 168
gleuventeerling 168
goudtester 110
graveerkogel 81-82-87
graveermachine 87
Gravermax 79
greinendraaiers 73
grifaandrukker 74
habras polijstschijven 10-153
hamers 89-90-91-92
handborstel 9
handklem 101
handschoenen hittebestendig 60-181
handschoenen – etalage 132
handschoenen – polijsten 132
handstuk voor Gravermax 80
handstuk voor hangmotor 93-94-95-96-97-98
hangmotor 93-94-96
hardmetaal frezen 40-41
heften 73
hoekmeter 106
hoofdbeschermer 180
houder voor borstels op stift 13
houder voor brander 187-251
houder voor frezen 38-249
houder voor gehaltestempels 202

houder voor parels 6
houder voor ringen 101
houder voor schuurbandjes 152
houder voor zaagjes 250
houtskool 189
inductie smeltoven Indutherm 178
injecteerwassen 53-54
keramische chips 138
keramische vijlen 156-157
kleefwas 236-237
kneedwas 237
kniptangen 205-206-207
koelpasta 192
kone voor polijstmotor – rubber 152
konische borstel 9
kroestang 176-180
kunststof chips 138
lapideermachine 128
laser soldeerapparaat 200
lasergraveermachine 88
lege doos 38
legeringen 102-103-104
lichttent 22
loupen 115
loupe lamp 247
lusogen in zilver 25
maatringen 107-108
maatstok 107-108
machineklem 5
magneetlat 209-249
magnetisch polijstapparaat 128-134-137
meetlat 106
messing- plaat 28
micromotor 98-99-100
microscop 120
microvlambrander – Proxxon 187
millegriffen 77
mondchalumeau 187
naald-satineerborstel 11-12-112-113
naaldvijlen 211-212-213-214
oliesteen 152
ontspanner 188
oorclips in zilver 24
oorhaken in zilver 24
oorstekers in zilver 25
opdiepset 170-171
opdiepteerling 169
oprolapparaat 174
oxydatiebad voor zilver 114
paralleltang 207-208
parels - boren 4
parels - boormachine 6-122
parels - knooptang 122
parels – rijgbord 123
parels – rijgdraad 121-122
pedaal voor hangmotor 93-94
pekbol 75
pincetten 124-199
planeerapparaat 90
plastic pincet 125
plooiemachine 174-231
pneumatische graveerstift 114
poetsdoek 132
polijstkoord 132
polijstborstels 7-8
polijstbox 126
polijstkogels 134
polijstmotoren 129
polijstpasta 130-131
polijstpasta – Otec 136
polijsttafels 126
polijsttrommels 127
polijsttrommels – Otec 136-137
polijstvloeistoffen 134-138
printer 3D 139
printhars 139
propaan fles 188
PUK lasapparaat 195-196-197-198
puntpasser 106
puntslag 4
quartzkorrels 190
refractometer 109
riffelvijlen 216
ringklem pincet 191
ringklemmen 76-77
ringplooiparaat 148
ringplooitang 148-208
ringrekapparaat 146
ringsnijapparaat 147
ringvergroter 147
ringzaagtangen 147-209
roerstok 180
ruimer voor parels 122
ruimerhouder 101
ruimers 4
scharen 149
scharniersnijder 256
scharniervijlen 215
schijven voor polijstmotor – lamellen 152
schijven voor polijstmotor – rubber 152
schroevendraaiers 250
schuifmaat 105
schuur echappementsvijlen 155
schuurbandjes 152
schuurborstel 9
schuurlijnen 151
schuurpapier 150
schuurpapierhouder 151
schuurschijven voor hangmotor 153
schuurspons 151
schuurstokken 150
schuurvijlen 154
set diamantfrezen 38
set frezen 37-38
set vijlen 217
sinusoidale staak 167
sjablonen 243
slagcijfers 202
slagletters 202
slijpmachine GRS 85
slijpschijven 153
slijpstenen 72-73-152

INDEX FRANÇAIS

- abrasifs à liant céramique 138-160-161
- abrasifs synthétiques 138
- acide borique flocons 181
- acide de touche 111
- acier de profilage 74
- adaptateur pour brosses 13
- aiguilles à souder 191
- alliages 102-103-104
- anneaux en argent 27
- anodes 52
- anti-retour 184
- appareil à agrandir les bagues 147
- appareil à découper 172-173
- appareil à découper les bagues 147
- appareil à enrrouler fil 174
- appareil à graver 87
- appareil à planer 90
- appareil à plier 174-231
- appareil à souder 193-194
- appareil à souder – laser 200
- appareil à souder PUK 195-196-197-198
- appareil à tailler GRS 85
- appareil à vapeur 145
- appareil aux chatons 75
- appareil de polissage magnétique 128-134-137
- appareil de sertissage 78
- appareil à agrandir et rétrécir les bagues 146
- appareil pour percer des perles 6-122
- aspirateur 129-252-259
- bac de décapage 199
- baguier 107-108
- bain d'oxydation pour argent 114
- bains galvaniques 49-50-51-52
- balance 109
- balance homologuée 109
- bancs à étirer 226-227
- bec bunzen 187
- bélières en argent 25
- Bench Mate 83
- bigorne 165-166
- billes de verres 259
- billes pour tonneaux à polir 134
- bloc en cire 233-234
- bocfil 255
- boîte à limailles 249
- boîte de coupe 238
- boîte de rangement 38-249
- bol à mastic 75
- boucles d'oreilles avec plaque 25
- boulet de graveur 81-82-87
- bouteille argon 188
- bouteille oxygène 188

- bouteille propane 188
- bouterolles 169
- box de polissage 126

- broches en argent 26

- brosse à main 9
- brosse à polir 7-8
- brosse à satiner 11-12
- brosse à satiner aux aiguilles 112-113
- brosse abrasive 9
- brosse conique 9
- brosse sur tige 12-13-14
- brucelles 124-125-191-199
- brucelle à souder 125
- brunissoir 114
- buste 168
- cabine de haute pression 67
- cabrons en papier d'émeri 150
- cadre à vulcaniser 58
- calibre au dixième 105
- calibre pour bracelets 108
- cannetille pour perles 123
- caoutchoux à vulcaniser 56-57
- cardes à limes 217-242
- chaise 246
- chalumeau à bouche 187
- chalumeau – Autogen 183-184
- chalumeau – Little Torch 186
- chalumeau – Orca 186
- chalumeau – Sievert 185-186
- chalumeau – Varial 186
- charbon 189
- chatonnières 162
- cheville 248
- cheville GRS 84
- ciment de sertissage 77
- cire à injecter 53-54
- cire adhésif 236-237
- cire d'abeille 74
- cire malléable 237
- cire soluble dans l'eau 237
- cire utility 236
- cisailles 149
- clips d'oreilles en argent 24
- colle Loctite 75
- commande de la température 65
- compas à pointes 106
- compresseur 86
- cône à souder sur socle 190
- cône borax 191-192
- cône pour moteurs à polir – caoutchouc 152
- corde à polir 132
- coupe charnière 256
- créoles en argent 26
- creusets en céramique 179
- creusets en graphite 175-176-177
- crochets d'oreilles en argent 24
- cylindres à couler 62
- dé à emboutir 169
- dé à rainures 168

détendeur 188
Diapad surface brossées 113
Dino-Lite 116-117-118-119
disques feutre 10
disques à tronçonner 153
disques abrasifs 10
disques abrasifs pour moteurs suspendu 153
disques diamantées 45
disques émeri 152
disques habras 153
disques pour moteurs à polir - à lamelles 152
disques pour moteurs à polir-caoutchouc 152
échoppes 71-72
Eco-Mini tonneau à polir 136
émail à froid 20-113
émail Efcolor 18-19
embouts en argent 26
enleveur pour pierres 75
éponge émeri 151
équarisseur pour perles 122
équarisseur 4
équerre 106
équipement d'aspiration 252-253-254
étaï 245
étaï à main 101
étaï d'étaï 101
étaï GRS 84
étaï pour bagues 76-77
étaï pour foreuse d'étaï 5
étouffe en cuir 250
fer de cire électrique 55-239
fermoirs en argent 23
feuilles en cire 234-235
fil de cire 235-236
fil de fer recuit 191
fil en argent 27
filières à étirer 228-229-230-231
fils pour perles 121-122
filtre pour tables à polir 133
fion 74
flexible pour moteur suspendu 93-94
flux à souder 192
forets 3-39
foreuse d'étaï 5
four à émailler 20
four à gaz 175
four de durcissement 139
four électrique 176-177
four induction Indutherm 178
fours de recuit 65
fraise pour travailler la cire 238-241
fraises 29-30-31-32-33-34-35-36
fraises diamantées 42-43-44
fraises en carbure 40-41
fraiseuse à bague 238
fraiseuse à cire 244
gabarit pour perles 6
gabarits 243
gants de polissage 132
gants réfractaires 60-181
granule de noix 136
gratte-brosse 114
Gravermax 79
grenailles réfractaires en quartz 190
imprimante 3D 139
injecteurs de cire 55
jeu de bouterolles avec dé 170-171
jeu de chiffres de frappe 202
jeu de fraises 37-38
jeu de fraises diamantées 38
jeu de lettres de frappe 202
jeu de limes 217
jeu de mandrins ronds 174
jeu d'endouilloirs 74
lames bistouri 59
lames de scie à cire 242
laminoirs 219-220-221-222-223-224-225-226
lampe alcool 240
lampe étaï 246-247
lampe loupe 247
laser de gravure 88
limes 210-211
limes à cire 218-241
limes aiguilles 211-212-213-214
limes aux échappements 214-215
limes cabron 154
limes cabron échappement 155
limes céramiques 156-157
limes coulisses 215
limes pour titane 216-217
lingotières 181-182
livres 1-2
loupe 115
lubrifiant 4
lunette de protection 174-177-250
machine à couler 66-69
machine à diamanter 17
machine à galvaniser 46-47-48
machine à lapider 128
machine à plier les bagues 148
machine à poinçonner 202
maillet de sertissage 95-97
manches limes 216
marteaux 89-90-91-92
masque de protection 180
mastic de ciselage 75
mèches pour perles 4
mélangeurs sous vide 64
métrique 107
meules diamantées 86
micro bruleur – Proxxon 187
microbilles de verre 258
micromoteur 98-99-100
microscope 120
mille grains 77
moteur suspendu 93-94-96
moteurs à polir 129
mouvette graphite 180
nécessaire de touche 111
nettoyage pour argent 143
outil pneumatique à graver 114
oxydes d'aluminium 258

paires de gants – étalage 132
 papier d'émeri 150
 pâte à refroidir 192
 pâte à souder 201
 pâte de polissage 130-131
 pâte de polissage – Otec 136
 pédale pour moteur suspendu 93-94
 pelle pour limailles 248
 perloirs 73
 perruque à souder 190
 pièce à main à limer Techdent 95-157
 pièce à main pour Gravermax 80
 pièce à main moteur suspendu 93-94-95-96-97-98
 pied à coulisse 105
 pierre Arkansas 73-152
 pierre à affûter 72-152
 pierre de touche 111
 pierres réfractaires 189
 pince à étirer le fil 208-227-228
 pince à scier les bagues 209
 pince à souder 191
 pince coupante pour arbres de couler 60-207
 pince de serrage pour pièce à main 93-94
 pince parallèle 207-208
 pince pour creuset 176-180
 pince pour enfiler perles 122
 pince pour perles d'arrêt 123
 pince pour plier les bagues 148-208
 pinces 203-204-205-208-209
 pinces à scier les bagues 147
 pinces coupantes 205-206-207
 pistolet à cire 240
 pistolet à l'air chaud 240
 planche de tri pour perles 123
 plaque en alpaca 28
 plaque en argent 28
 plaque en laiton 28
 plateau de borax 191-192
 plateau pour pierres 75
 poignées 73
 poinçon de caratage 111-202
 pointe à tracer 107
 pointeau 4
 polissage par électrolyse 135
 polissoirs flexibles 158-159-160
 pompes à vide 68
 porte équarisseur 101
 porte-bande émeri 151
 porte-brossettes 133
 porte-cape pour disques émeri 152
 poudre borax 181
 poudre pour fondre 181
 presse à vulcaniser 61
 profils en cire 235
 protection oreilles 174
 protège – doigts 132
 queue de cochon 133
 rapporteur d'angles 106
 réfractomètre 109
 règle aimant 209-249
 réglette 106
 résine pour imprimante 3D 139
 revêtement 63-64
 rifloirs 216
 sableuse 258
 savons à polir 134-138
 scie circulaire 255-257
 scies 257
 sècheuse à air 144
 soudure en argent 27
 soufflet mini 248
 spatules à cire 242
 studio photographique 21-22
 support pour bagues 101
 support pour broches sur tige 13
 support pour chalumeau 187-251
 support pour fraises 249
 support pour moteur suspendu 93-95-251
 support pour pinces 209-250
 support pour poinçons de caratage 202
 support pour scies 250
 table à fondre 178
 table à souder 189-190
 tables à polir 126
 tarauds 6
 tas 168
 tas à rainures 168
 tasseau sinusoïdal 167
 tente d'éclairage 22
 terre de couler 70
 testeur pour diamant 110
 testeur pour or 110
 thermo-fix 192
 tissu d'essuyage 132
 toile émeri sur rouleau 151
 tonneaux à polir 127
 tonneaux de polissage – Otec 136-137
 tonneaux de rechange 134
 tour 15-17
 tour à cire 237-238
 tournevis 250
 triboulet à bracelet 165
 triboulet à cire 237
 triboulets 163-164
 troisième main 190
 tubes en cire 232-233
 tuyau oxygène 184
 tuyau pour gaz 184
 ultrasons 140-141
 ultrasons – accessoires 140-142
 ultrasons – savon 143
 Vissin solvant pour mèches 4
 Zapon lac de protection 114

BUKO

HI-TECH EQUIPMENT FOR PRECIOUS MATERIALS



E-mail: info@buko.be
Tel. +32 56 22 05 49

Engelse Wandeling 5
8500 Kortrijk

VERSIE 2101